

Oster®

User Manual **Convection Countertop Oven**

Manual de Instrucciones **Horno de Mostrador
por Convección**

MODEL/MODELO

TSSTTVDFL2-B



Visit us at www.oster.com

P.N. 202715

IMPORTANT SAFEGUARDS

When using electrical appliances, basic safety precautions should always be followed to reduce the risk of fire, electric shock, and/or injury to persons including the following:

1. Read all instructions before using this product.
2.  This appliance generates heat during use. Do not touch hot surfaces. Use handles or knobs. Always protect your hands with non-slip oven mitts or similar.
3. To protect against electric shock, do not place or immerse cord, plugs, or appliance in water or other liquid.
4. This appliance is not to be used by children or by persons with reduced physical, sensory or mental capabilities.
5. Close supervision is necessary when any appliance is used near children. Children should not play with the appliance.
6. Unplug from outlet when not in use, before putting on or taking off parts and before cleaning. Allow to cool before putting on or taking off parts, and before cleaning. To disconnect, turn any control to OFF, then unplug power cord from outlet. Do not disconnect by pulling on cord. Always grasp the plug and pull to disconnect.
7. Do not operate any appliance with a damaged cord or plug or after the appliance malfunctions, or has been damaged in any manner. Do not attempt to replace or splice a damaged cord. Return appliance to the manufacturer (see warranty) for examination, repair or adjustment.
8. The use of accessory attachments not recommended by the appliance manufacturer may cause injuries.
9. Do not use outdoors or for commercial purposes.
10. Do not let cord hang over edge of table or counter, or touch hot surfaces.
11. Do not place on or near wet surfaces, or heat sources such as a hot gas or electric burner, or in a heated oven.
12. Extreme caution must be used when moving an appliance or removing a pan, containing hot oil or other hot liquids. Always protect your hands with non-slip oven mitts or similar.
13. Do not use appliance for other than intended use. Misuse can cause injuries. Intended for household countertop use only. Keep 6 inches (152 mm) clear from the wall and on all sides. Always use appliance on a dry, stable, level surface.
14. Oversize foods or metal utensils must not be inserted in a countertop oven as they may create a fire or risk of electric shock.
15. A fire may occur if the countertop oven is covered, touching or near flammable materials, including curtains, draperies, towels, walls, and the like, when in operation. Do not store any item on top of the appliance when in operation.
16. Do not clean with metal scouring pads. Pieces can break off the pad and touch electrical parts, creating a risk of electric shock.
17. Extreme caution should be exercised when using containers constructed of materials other than metal or glass.
18. Do not store any materials, other than manufacturers recommended accessories, in this oven when not in use.

English-2

19. Do not place any of the following materials in the oven: paper, cardboard, plastic, or any materials that may catch fire or melt.
20. Do not cover crumb tray or any part of the oven with metal foil. This will cause overheating of the oven.
21. Empty the crumb tray after each use.
22. The glass door is made of tempered glass. Always inspect the glass door for chips, cracks or any other damage. Do not use the countertop oven if the glass door is damaged, as the glass may shatter during use.
23. Do not use with a programmer, timer, wireless plug adapter or outlet that allows control remotely, or connect to a circuit that is regularly switched on and off by the utility.

SAVE THESE INSTRUCTIONS HOUSEHOLD USE ONLY

North American models with polarized plugs:

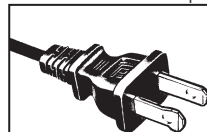

POLARIZED PLUG

This appliance has a polarized plug, (one blade is wider than the other). As a safety feature to reduce the risk of electrical shock, this plug is intended to fit in a polarized outlet only one way. If the plug does not fit fully in the outlet, reverse the plug. If it still does not fit, contact a qualified electrician.

Do not attempt to defeat this safety feature or modify the plug in any way. If the plug fits loosely into the AC outlet or if the AC outlet feels warm do not use that outlet.

POWER CORD INSTRUCTIONS:

A short power-supply cord or detachable power-supply cord is provided to reduce risks resulting from becoming entangled in or tripping over a longer cord. Longer detachable power-supply cords or extension cords are available and may be used if care is exercised in their use. If a long detachable power-supply cord or extension cord is used:

- a. The marked electrical rating of the cord set or extension cord should be at least as great as the electrical rating of the appliance;
- b. The cord should be arranged so that it will not drape over the countertop or tabletop where it can be pulled on by children or tripped over unintentionally; and
- c. If the appliance is of the grounded type, the cord set or extension cord should be a grounding-type 3-wire cord.

Do not pull, twist or otherwise abuse the power cord.

NOTICES

1. Some countertop and table surfaces are not designed to withstand the prolonged heat generated by certain appliances. Do not set the heated unit on a finished wood table. We recommend placing a hot pad or trivet under your countertop oven to prevent possible damage to the surface.
2. During initial use of this appliance, some slight smoke and/or odor may be detected. This is normal with many heating appliances and will not recur after a few uses.

English-3

WELCOME

Congratulations on your purchase of an OSTER® Countertop Oven! If you require service on your OSTER® Countertop Oven, do not return to place of purchase. Please contact us at www.oster.com or 1.800.334.0759.

LEARNING ABOUT YOUR COUNTERTOP OVEN

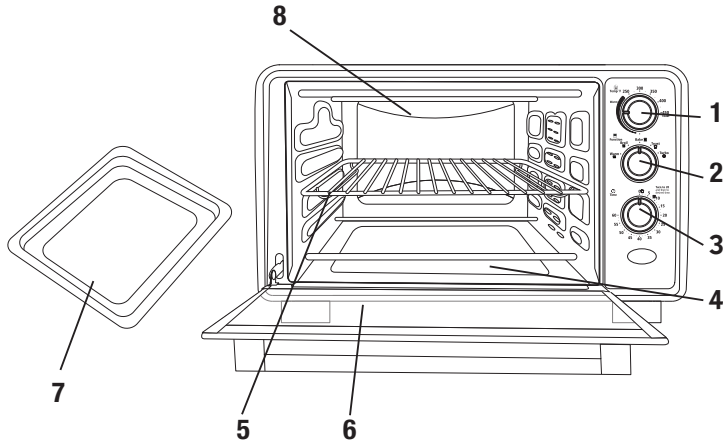

1. **Temperature Control Knob** – Adjust the dial thermostat to the desired temperature. (See Figure 1)
2. **Function Selector Knob** – Select cooking function by turning knob to desired setting. (See Figure 2)
3. **Timer Control Knob with Bell Signal** – Set cooking time up to 60 minutes. Will automatically turn the oven OFF at the end of the cooking time. (See Figure 3)
4. **Removable Crumb Tray** – For crumb or fallen food particles collection. Pulls out for easy cleaning.
5. **Removable Wire/Broil Rack** – Use for all your broiling and grilling needs. See “Positioning Rack” and “Positioning Pan” sections.
6. **Tempered Glass Door** – For front viewing of food.

English-4

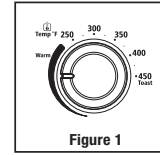

Figure 1

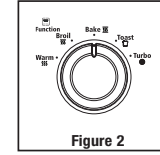

Figure 2

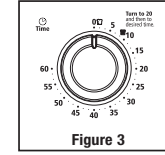

Figure 3

7. **Baking Pan & Cookie sheet in one** – Use for all your baking needs. See “Positioning Pan” section.
8. **Easy Clean Interior Walls** – Allows fast clean up.

PREPARING TO USE YOUR COUNTERTOP OVEN FOR THE FIRST TIME

NOTE: During initial start up you may detect a slight smell and/or smoke. Turn the temperature to max and let run for approximately 5 minutes.

If you are using your Countertop Oven for the first time, please be sure to:

- Remove any stickers from the surface of the oven.
- Open oven door and remove all printed documents and paper from inside the Countertop Oven.
- Clean the rack and pan with hot water, a small amount of dishwashing liquid and a non-abrasive cleaning pad.

CAUTION: DO NOT IMMERSE THE BODY OF THE UNIT IN WATER.

- Dry the unit thoroughly before using.
- Select a location for the Countertop Oven. The location should be in an open area on a flat counter where the plug will reach an outlet.
- Plug the Countertop Oven into a 120 Volt AC electrical outlet.

CAUTION: When Countertop Oven is in use or cooling down, please be sure there is a 6-inch clearance between the Countertop Oven and any other surface including cords. Be sure the cord is not resting against the back of the Countertop Oven.

English-5

TO OPEN THE OVEN DOOR:

Step 1: Grab the center of the handle underhanded with fingertips (See Figure 4).

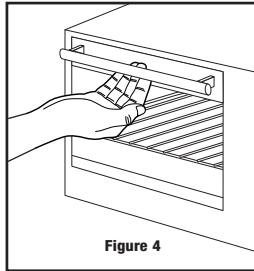

Step 2: Pull down the oven door carefully (See Figure 5).

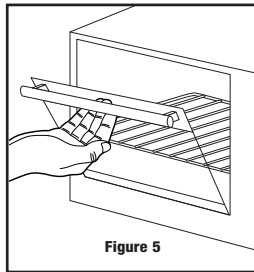

CAUTION: This appliance generates heat during use. Do not touch hot surfaces. Always use handles or knobs per above instructions.

TO USE THE TOAST FUNCTION (SEE FIG. 6)

Select desired rack position. (See “Positioning Rack” Section)

NOTE: Different types of bread require different settings. Lighter breads and waffles require lighter setting. Darker breads, muffins and English muffins require a darker setting.

- Step 1. Place food on Wire Racks.
- Step 2. Close glass door completely.
- Step 3. Turn the Function dial to Toast. Both the top and bottom heater elements will operate.
- Step 4. Turn the temperature control knob to the 450°/TOAST setting.
- Step 5. To set the timer, turn the timer past the 20 minute mark to engage timer switch and set back to desired toast time.
- Step 6. When toasting is complete, a bell will sound. Open door completely and remove food. For best toasting results, position the rack in the middle position.

WARNING: Cooked food, metal rack, and door can be very hot, handle with care. Do not leave Countertop Oven unattended.

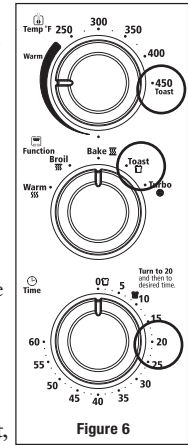

TO USE THE TURBO CONVECTION HEAT FUNCTION (SEE FIG. 7)

The Turbo Convection Heat Function turns on a built in fan that circulates hot air in the oven chamber cooking your food faster and more evenly. Preheat oven 5-7 minutes at desired temperature with oven rack in place.

- Step 1. Place baking pan with food inside on wire rack.
- Step 2. Close glass door completely.
- Step 3. Turn the Function dial to Turbo.
- Step 4. Turn the Temperature dial to desired setting.
- Step 5. Turn the Timer to desired cook time.

NOTE: If cook time is less than 20 minutes, you must turn Timer past the 20 minute mark to engage the timer then back to desired time.

- Step 6. When baking is complete, open door completely and remove food.

WARNING: Cooked food, metal rack, and door can be very hot, handle with care. Do not leave Countertop Oven unattended.

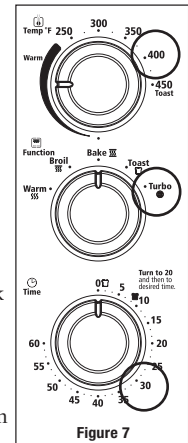

FAQS ABOUT TURBO CONVECTION HEAT

What is Turbo Convection Heat?

Answer: In your Countertop Oven there is a built in fan that circulates the hot air in the oven chamber cooking your food faster and more evenly.

How do I adjust the time for Turbo Convection?

Answer: On average, the Turbo function will shorten the cooking time, but it varies by food. It is suggested to go with a shorter cooking time to start with and then add time if it is needed.

What are the best foods to use with Turbo?

Answer: While a shorter cook time is often desirable, baked goods in particular benefit from Turbo cooking as the circulating air keeps oven temperature consistent throughout.

TO USE THE BAKE FUNCTION (SEE FIG. 8)

Step 1. Place baking pan with food inside on wire rack.

Step 2. Close glass door completely.

Step 3. Turn the Function dial to Bake.

Step 4. Turn the Temperature dial to desired setting.

Step 5. Turn the Timer to desired cook time.

NOTE: If cook time is less than 20 minutes, you must turn Timer past the 20 minute mark to engage the timer then back to desired time.

Step 6. When baking is complete, open door completely and remove food.

WARNING: Cooked food and metal rack, and door can be very hot, handle with care. Do not leave Countertop Oven unattended.

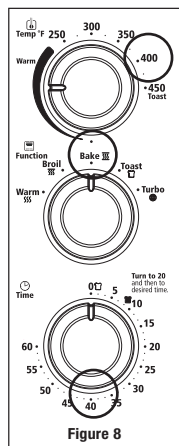

TO USE THE WARM FUNCTION (SEE FIG. 9)

Step 1. Place baking pan with food inside on wire rack.

Step 2. Close glass door completely.

Step 3. Turn the Function dial to Warm.

Step 4. Turn the Temperature dial past “Warm”.

Step 5. Turn the Timer to desired warming time.

NOTE: If cook time is less than 20 minutes, you must turn Timer past the 20 minute mark to engage the timer then back to desired time.

Step 6. When Warming is complete, open door completely and remove food.

WARNING: Cooked food and metal rack, and door can be very hot, handle with care. Do not leave Countertop Oven unattended.

TO USE THE BROIL FUNCTION (SEE FIG. 10)

Adjustable Broil allows the oven to broil at any temperature. Great for melting cheese at 150° F or cooking fish at 400° F. Adjust as needed.

Step 1. Place food on broil rack or on baking pan if needed. See “Positioning Rack” and “Positioning Pan” sections.

Step 2. Close glass door leaving approximately a 3-inch opening at the top of the Countertop Oven.

Step 3. Turn the Function dial to Broil.

Step 4. Turn the Temperature dial to desired temperature.

Step 5. Turn the Timer to desired cook time.

NOTE: If cook time is less than 20 minutes, you must turn Timer past the 20 minute mark to engage the timer then back to desired time.

Step 6. When Broiling is complete, open door completely and remove food.

WARNING: Cooked food and metal rack, and door can be very hot, handle with care. Do not leave Countertop Oven unattended.

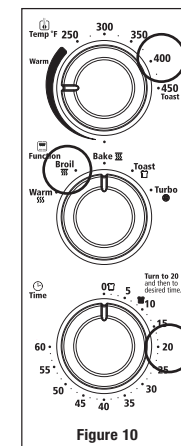
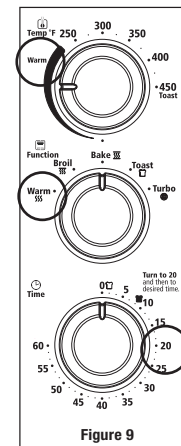

POSITIONING RACK

- To accommodate a wide variety of foods the oven has 3 rack positions. The rack can be inserted in the oven in the upper, middle or lower rack guides. The rack will fit into either of the rack guides inside of the Countertop Oven. (See Figure Below)
- Before removing the rack allow the unit to cool.
- To remove the rack, open the oven door and pull the rack towards the front of the oven. The rack will slide on the rack guides on the inside of the oven.

PLEASE NOTE: the oven rack may tilt downward causing food to shift when the rack is pulled out, proceed with caution.

- Positioning of the oven rack will depend on the size of the food and desired browning. Move the rack to the lower rack position to prevent top browning and move the rack to the upper rack position to prevent bottom burning.
- For best toasting and pizza results, position the rack in the middle rack guide.

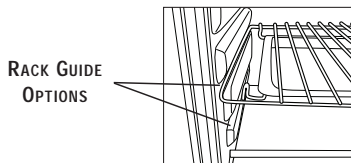

POSITIONING PAN

- To accommodate a wide variety of foods the oven has two pan positions. The pan can be placed on top of the rack or inserted into the guide rails below the rack. (See Figure Below)
- Before removing the pan allow the unit to cool.
- Positioning of the oven pan will depend on the desired cooking method. For baking, place the pan on top of the rack. For grilling or broiling, insert the pan into the guide rails below the rack and place the food on top of the rack.

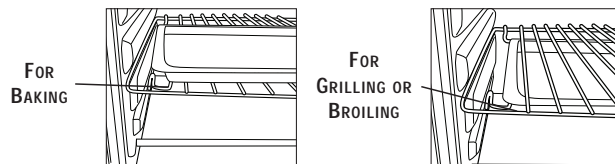

CLEANING YOUR COUNTERTOP OVEN

WARNING: to protect against electrical shock, do not immerse the appliance in water or any other liquid.

- Step 1.** Turn all knobs to “OFF” position and remove plug from electrical outlet. Allow to cool.
 - Step 2.** Wipe unit down with damp cloth. Make sure to only use mild, soapy water. Abrasive cleaners, scrubbing brushes and chemical cleaners will damage the coating on this unit. **WARNING:** Do not clean with metal scouring pads. Pieces can break off the pad and touch electrical parts involving a risk of electrical shock.
 - Step 3.** Remove crumb tray by pulling out of Countertop Oven.
 - Step 4.** Shake off crumbs from crumb tray. Cleaning the crumb tray often will avoid any accumulations.
 - Step 5.** Remove wire rack and clean with damp cloth or place in top rack of dishwasher.
- This appliance has no user serviceable parts. Any servicing beyond that described in the Cleaning Section should be performed by an Authorized Service Representative only. See Warranty Section.

STORING YOUR COUNTERTOP OVEN

Allow the appliance to cool completely before storing. If storing the Countertop Oven for long periods of time make certain that the Countertop Oven is clean and free of food particles. Store the Countertop Oven in a dry location such as on a table or countertop or cupboard shelf. Other than the recommended cleaning, no further user maintenance should be necessary.

HELPFUL TIPS / TROUBLESHOOTING		
PROBLEM	POTENTIAL CAUSE	SOLUTION
Overcooked / Undercooked Foods.	<ul style="list-style-type: none"> • Incorrect temperature or time setting. • Rack placement. 	<ul style="list-style-type: none"> • You may have to adjust the time and temperature to desired taste. • Because your Countertop Oven is smaller than your regular oven, it will heat up faster and generally cook in shorter periods of time. • Refer to "Positioning Rack" Section, Page English-10. Rack may need to be adjusted to accommodate food.
Burnt Smell.	<ul style="list-style-type: none"> • Food build-up inside oven, on heating elements or in crumb tray. 	<ul style="list-style-type: none"> • Refer to "Cleaning Your Countertop Oven" Section, Page English-11.
Only one heating element is heating up.	<ul style="list-style-type: none"> • Function setting selection determines which heating element will operate. 	<ul style="list-style-type: none"> • Check to see if the Broil or Warm setting is selected.
Heating elements do not stay ON.	<ul style="list-style-type: none"> • Heating elements will cycle ON and OFF to maintain proper heat. 	<ul style="list-style-type: none"> • Confirm function setting is the correct one of choice.

1 Year Satisfaction Guarantee

Sunbeam Products, Inc., or if in Canada, Newell Brands Canada ULC, (collectively "Sunbeam") warrants that for a period of one year from the date of purchase, this product will be free from defects in material and workmanship. Sunbeam, at its option, will repair or replace this product or any component of the product found to be defective during the guarantee period. Replacement will be made with a new or remanufactured product or component. If the product is no longer available, replacement may be made with a similar product of equal or greater value. This is your exclusive guarantee. Do NOT attempt to repair or adjust any electrical or mechanical functions on this product. Doing so will void this guarantee. This guarantee is valid for the original retail purchaser from the date of initial retail purchase and is not transferable. Keep the original sales receipt. Proof of purchase is required to obtain satisfaction guarantee performance. Sunbeam dealers, service centers, or retail stores selling Sunbeam products do not have the right to alter, modify or any way change the terms and conditions of this guarantee.

This guarantee does not cover damage resulting from any of the following: negligent use or misuse of the product, use on improper voltage or current, use contrary to the operating instructions, disassembly, repair or alteration by anyone other than Sunbeam or an authorized Sunbeam service center. Further, the guarantee does not cover: Acts of God, such as fire, flood, hurricanes and tornadoes.

What are the limits on Sunbeam's Liability?

Sunbeam shall not be liable for any incidental or consequential damages caused by the breach of any express, implied or statutory guarantee or condition. Except to the extent prohibited by applicable law, any implied guarantee or condition of merchantability or fitness for a particular purpose is limited in duration to the duration of the above guarantee. Sunbeam disclaims all other guarantees, conditions or representations, express, implied, statutory or otherwise. Sunbeam shall not be liable for any damages of any kind resulting from the purchase, use or misuse of, or inability to use the product including incidental, special, consequential or similar damages or loss of profits, or for any breach of contract, fundamental or otherwise, or for any claim brought against purchaser by any other party.

Some provinces, states or jurisdictions do not allow the exclusion or limitation of incidental or consequential damages or limitations on how long an implied guarantee lasts, so the above limitations or exclusion may not apply to you. This guarantee gives you specific legal rights, and you may also have other rights that vary from province to province, state to state or jurisdiction to jurisdiction.

How to Obtain Satisfaction Guarantee Service In the U.S.A.

If you have any question regarding this guarantee or would like to obtain guarantee service, please call 1-800-334-0759 and a convenient service center address will be provided to you.

In Canada

If you have any question regarding this guarantee or would like to obtain guarantee service, please call 1-800-667-8623 and a convenient service center address will be provided to you.

In the U.S.A., this guarantee is offered by Sunbeam Products, Inc., located in Boca Raton, Florida 33431. In Canada, this guarantee is offered by Newell Brands Canada ULC, located at 20 B Hereford Street, Brampton, Ontario L6Y 0M1. If you have any other problem or claim in connection with this product, please write to the Consumer Service Department.

PLEASE DO NOT RETURN THIS PRODUCT TO ANY OF THESE ADDRESSES OR TO THE PLACE OF PURCHASE.

PRECAUCIONES IMPORTANTES

Cuando se utiliza cualquier artefacto eléctrico, siempre se deben seguir precauciones básicas de seguridad para reducir el riesgo de incendio, descarga eléctrica y/o lesiones a personas, incluyendo lo siguiente:

1. Lea todas las instrucciones antes de usar este producto.
2.  Este artefacto genera calor durante su uso. No toque las superficies calientes. Utilice las asas o perillas. Siempre proteja sus manos con guantes de cocina antideslizantes o similares.
3. Para protegerse contra descargas eléctricas, no coloque o sumerja el cable, el enchufe o el artefacto en agua u otro líquido.
4. Este artefacto no debe ser utilizado por niños o personas con capacidades físicas, sensoriales o mentales reducidas.
5. Es necesaria la supervisión cercana cuando se utiliza cualquier artefacto cerca de los niños. Los niños no deben jugar con el artefacto.
6. Desconecte la unidad del tomacorriente cuando no la esté utilizando, antes de colocarle o retirarle piezas y antes de limpiarla. Permita que se enfríe antes de colocarle o retirarle las piezas, y antes de limpiarla. Para desconectarla, gire cualquier control a la posición de apagado (OFF), luego desenchufe el cable del tomacorriente. No lo desconecte halando el cable. Siempre agarre el enchufe y hágelo para desconectarlo.
7. No utilice ningún artefacto con un cable o enchufe dañado o después de que el artefacto funcione mal, o se haya dañado de alguna manera. No intente reemplazar o ajustar un cable dañado. Devuelva el artefacto al fabricante (ver garantía) para su revisión, reparación o ajuste.
8. El uso de accesorios no recomendados por parte del fabricante del artefacto puede causar lesiones.
9. No use este artefacto en ambientes exteriores o con fines comerciales.
10. No deje que el cable cuelgue sobre el borde de la mesa o mostrador, ni toque superficies calientes.
11. No coloque el artefacto sobre o cerca de superficies húmedas o fuentes de calor como un quemador de gas o eléctrico o un horno de mostrador caliente.
12. Se debe tener extrema precaución al mover un artefacto o retirar una cacerola que contenga aceite caliente u otros líquidos calientes. Siempre proteja sus manos con guantes de cocina antideslizantes o similares.

Español-1

1. No utilice la unidad para otro uso que no sea el previsto. El uso inadecuado puede causar lesiones. Sólo debe usarse sobre un mostrador doméstico. Mantenga 6 pulgadas (152 mm) de distancia de la pared y de todos los lados. Siempre úselo sobre una superficie seca, estable y nivelada.
2. Los alimentos de gran tamaño o los utensilios de metal no deben colocarse dentro de un horno de mostrador ya que pueden ocasionar un incendio o riesgo de una descarga eléctrica.
3. Podría producirse un incendio si el horno de mostrador está cubierto, tocando o cerca de materiales inflamables, incluyendo cortinas, tapices, toallas, paredes y similares, cuando esté en funcionamiento. No coloque nada encima de la unidad cuando ésta se encuentre en funcionamiento.
4. No limpie el artefacto con esponjas metálicas. Las piezas pueden romper la esponja y tocar las partes eléctricas, creando un riesgo de descarga eléctrica.
5. Se debe tener extrema precaución cuando se utilicen recipientes fabricados con materiales distintos del metal o del vidrio.
6. No almacene ningún material en este horno de mostrador cuando no lo esté utilizando, aparte de los accesorios recomendados por el fabricante.
7. No coloque ninguno de los siguientes materiales en el horno de mostrador: papel, cartón, plástico o cualquier material que pueda incendiarse o derretirse.
8. No cubra la bandeja para migas ni ninguna parte del horno de mostrador con papel de aluminio. Esto provocará un sobrecalentamiento del horno de mostrador.
9. Vacíe la bandeja de migas después de cada uso.
10. La puerta de vidrio está hecha de vidrio templado. Siempre inspeccione la puerta de vidrio para detectar si hay fragmentos, grietas o cualquier otro daño. No utilice el horno de mostrador si la puerta de vidrio está dañada, ya que el vidrio puede romperse durante su uso.
11. No utilice con un programador, temporizador, adaptador de enchufe inalámbrico o tomacorriente que permita controlar la unidad a distancia (remotamente), ni lo conecte a un circuito que es encendido o apagado regularmente por el servicio de corriente público.

CONSERVE ESTAS INSTRUCCIONES SÓLO PARA USO DOMÉSTICO

Español-2

Modelos norteamericanos con enchufes polarizados:

ENCHUFE POLARIZADO



Este artefacto cuenta con un enchufe polarizado (una clavija es más ancha que la otra). Como una característica de seguridad para reducir el riesgo de una descarga eléctrica, este enchufe está diseñado para encajar de una sola manera en un tomacorriente polarizado. Si el enchufe no encaja correctamente en el tomacorriente, invierta el enchufe. Si todavía no encaja, comuníquese con un electricista calificado. No intente anular esta característica de seguridad ni modificar el enchufe de ninguna manera. Si el enchufe queda flojo en el tomacorriente o el tomacorriente está caliente, no use ese tomacorriente.

INSTRUCCIONES PARA EL CABLE DE ALIMENTACIÓN:

Se proporciona un cable eléctrico corto o un cable de alimentación removible para evitar los riesgos derivados de enredarse o tropezar con un cable más largo. Los cables de alimentación removibles más largos o los cables de extensión están disponibles y se pueden utilizar si se usan con cuidado. Si se utiliza un cable de alimentación removible más largo o un cable de extensión:

- La potencia nominal indicada en el cable de alimentación o el cable de extensión debe ser por lo menos igual a la potencia nominal del artefacto;
- El cable debe colocarse de tal manera que no cuelgue del mostrador o de la mesa, donde los niños puedan halarlo o tropezado involuntariamente; y
- Si el artefacto es del tipo con conexión a tierra, el cable de alimentación o el cable de extensión debe ser un cable con conexión a tierra de 3 alambres.

No hale, gire ni abuse del cable de alimentación.

PRECAUCIÓN

- Algunas superficies de mostradores y mesas no están diseñadas para soportar el calor prolongado generado por ciertos electrodomésticos. No coloque la unidad caliente en una mesa de madera acabada. Le recomendamos que coloque un posafuentes o bandeja debajo de su horno de mostrador para evitar posibles daños a la superficie.
- Durante el primer uso de este artefacto, puede detectarse un ligero olor y/o humo. Esto es normal con muchos artefactos de calefacción y no volverá a ocurrir después de unos cuantos usos.

BIENVENIDO

¡Felicitaciones por su compra de un horno de mostrador OSTER®! Si usted necesita servicio para su horno de mostrador OSTER®, no lo devuelva al lugar de compra. Contáctenos en www.oster.com o 1.800.334.0759.

INFORMACIÓN SOBRE SU HORNO DE MOSTRADOR

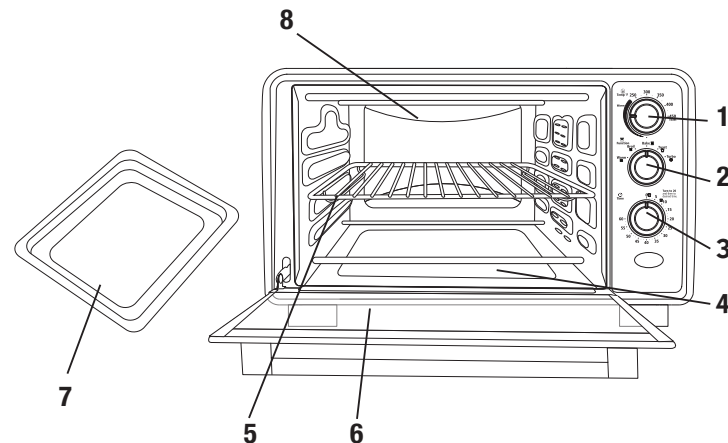

- Perilla de control de temperatura** - Ajusta el termostato a la temperatura deseada. (Ver la Figura 1)
- Perilla selectora de función** - Seleccione la función de cocción girando la perilla a la graduación deseada. (Ver la Figura 2)
- Perilla de control de tiempo con campanilla indicadora** - Fija el tiempo de cocción hasta un máximo de 60 minutos. Apaga automáticamente el horno al finalizar el tiempo de cocción. (Ver la Figura 3)
- Bandeja recolectora removible** - Para recolectar las migajas o restos de comida que caigan. Se saca para facilitar su limpieza.
- Rejilla removible para asar** - Use para asar. Consulte las secciones de "Posicionamiento de la rejilla" y "Posicionamiento de la Bandeja".
- Puerta de vidrio templado** - Para ver los alimentos desde el frente.



Figura 1



Figura 2

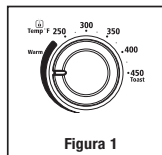

Figura 3

7. **Combinación de bandeja para hornear y bandeja para galletas** - Úselas para todas sus tareas de horneado y asado. Consulte la sección de “Posicionamiento de la Bandeja”.
8. **Paredes interiores fáciles de limpiar** - Permiten la limpieza rápida.

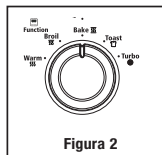
PREPARACIÓN PARA USAR SU HORNO DE MOSTRADOR POR PRIMERA VEZ

NOTA: Durante el primer uso usted podría detectar un ligero olor y/o humo.

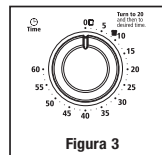
Gire la temperatura al máximo y deje prendido por aproximadamente 5 minutos. Si está usando su horno de mostrador por primera vez asegúrese de:

- Retirar todos los adhesivos de la superficie del horno.
- Abrir la puerta del horno y retirar todos los documentos impresos y los papeles de la parte interior del horno de mostrador.
- Limpiar la rejilla y la bandeja con agua caliente, una pequeña cantidad de líquido lavavajillas y una esponja no abrasiva.

PRECAUCIÓN: NO SUMERJIR EL CUERPO DE LA UNIDAD EN AGUA.

- Seque la unidad por completo antes de usarla.
- Seleccione una ubicación para el horno de mostrador. Deberá ubicarse en un área abierta sobre una mesa en la que el enchufe llegue hasta el tomacorriente.
- Enchufe el horno de mostrador en un tomacorriente de 120 voltios CA.

PRECAUCIÓN: Cuando el horno esté en uso o se esté enfriando, asegúrese de que haya un espacio de 6 pulgadas entre el horno y cualquier otra superficie incluyendo los cables. Asegúrese de que el cable no esté apoyado contra la parte trasera del horno de mostrador.

PARA ABRIR LA PUERTA DEL HORNO:

Paso 1. Agarre el centro de la manija con las yemas de los dedos (Ver la Figura 4).



Figura 4

Paso 2. Hale con cuidado hacia abajo la puerta del horno (Ver la Figura 5).

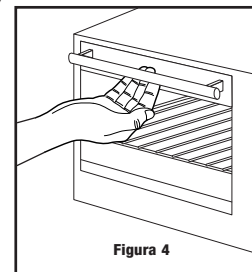

Figura 5

PRECAUCIÓN: Este artefacto genera calor durante su uso. No toque las superficies calientes. Utilice siempre las asas o perillas en base a las instrucciones anteriores.

USO DE LA FUNCIÓN DE TOSTAR (VER LA FIG. 6)

Elija la posición deseada para la rejilla.
(Consulte la sección “Posicionamiento de la rejilla”)

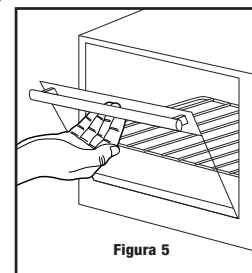
NOTA: la graduación variará dependiendo del tipo de pan. Los panes más blancos y los gofres (waffle) requieren graduaciones de tostado más claro. Los panes más oscuros, panecillos y molletes requieren una graduación de tostado más oscuro.

Paso 1. Coloque los alimentos en la rejilla.

Paso 2. Cierre completamente la puerta de vidrio.

Paso 3. Gire la perilla selectora a la función de tostar. El elemento térmico superior e inferior se encenderán.

Paso 4. Gire la perilla de control de la temperatura a la graduación 450°/TOSTAR.

Paso 5. Para fijar el cronómetro de cuenta regresiva, gírelo hasta sobrepasar la marca de 20 minutos para activar el interruptor del cronómetro y fíjelo en el tiempo de tostado deseado.

Paso 6. Cuando haya terminado de tostar sonará una campanilla. Abra completamente la puerta y saque los alimentos. Para obtener los mejores resultados al tostar, coloque la rejilla en la posición intermedia.

ADVERTENCIA: Los alimentos cocidos, la rejilla de metal y la puerta pueden estar muy calientes, manipule con cuidado. No deje el horno de mostrador sin supervisión.

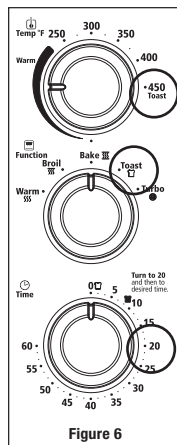

Figure 6

PARA USAR LA FUNCIÓN DE TURBO (HORNEADO POR CONVECCIÓN) (VER LA FIG. 7)

La función de Turbo (horneado por convección) enciende un ventilador incorporado que circula el aire caliente en la cámara del horno cocinando su comida más rápido y más parejo. Precaliente el horno de 5 a 7 minutos a la temperatura deseada con la rejilla del horno en su lugar.

Paso 1. Coloque una bandeja para horneado con alimento en la rejilla de alambre.

Paso 2. Cierre completamente la puerta de vidrio.

Paso 3. Gire la perilla de funciones a Turbo (horneado por convección).

Paso 4. Gire la perilla de la temperatura hasta la posición deseada.

Paso 5. Gire la perilla del reloj programador hasta el tiempo de cocción deseado.

NOTA: Si el tiempo de cocción es menor a 20 minutos, debe girar el reloj programador más allá de la marca de 20 minutos y luego retroceder hasta el tiempo deseado.

Paso 6. Cuando termine de hornear, abra por completo la puerta del horno y retire los alimentos.

ADVERTENCIA: Los alimentos cocidos, la rejilla de metal y la puerta pueden estar muy calientes, manipule con cuidado. No deje el horno de mostrador sin supervisión.

PREGUNTAS FRECUENTES SOBRE LA FUNCIÓN TURBO (HORNEADO POR CONVECCIÓN)

¿Qué es Turbo (horneado por convección)?

Respuesta: En su horno de mostrador existe un ventilador incorporado que circula el aire caliente en la cámara del horno cocinando su comida más rápido y más parejo.

¿Cómo ajusto el tiempo para Turbo (horneado por convección)?

Respuesta: En promedio, la convección acortará el tiempo de cocción, pero varía según la comida. Se sugiere establecer un tiempo de cocción más corto para iniciar el proceso y luego agregar tiempo si es necesario.

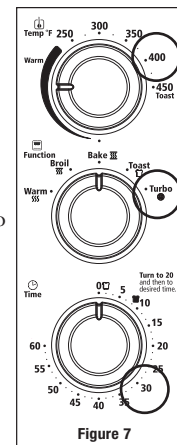

Figure 7

¿Qué alimentos se cocinan mejor con Turbo (horneado por convección)?

Respuesta: Siempre será deseable un tiempo de cocción más corto. Hay un beneficio en particular para los alimentos que se hornean, pues el aire que circula mantiene constante la temperatura del horno durante todo el proceso.

PARA USAR LA FUNCIÓN DE HORNEAR (VER LA FIG. 8)

- Paso 1.** Coloque una bandeja para horneado con alimento en la rejilla de alambre.
- Paso 2.** Cierre completamente la puerta de vidrio.
- Paso 3.** Gire la perilla de funciones a Bake (Hornear).
- Paso 4.** Gire la perilla de la temperatura hasta la posición deseada.
- Paso 5.** Gire la perilla del reloj programador hasta el tiempo de cocción deseado.

NOTA: Si el tiempo de cocción es menor a 20 minutos, debe girar el reloj programador más allá de la marca de 20 minutos y luego retroceder hasta el tiempo deseado.

Paso 6. Cuando termine de hornear, abra por completo la puerta del horno y retire los alimentos.

ADVERTENCIA: Los alimentos cocidos, la rejilla de metal y la puerta pueden estar muy calientes, manipule con cuidado. No deje el horno de mostrador sin supervisión.

USO DE LA FUNCIÓN DE CALENTAR (VER LA FIG. 9)

- Paso 1.** Coloque una bandeja para horneado con alimento en la rejilla de alambre.
- Paso 2.** Cierre completamente la puerta de vidrio.
- Paso 3.** Gire la perilla de función a la posición "Warm" (Calentar).
- Paso 4.** Gire el control de temperatura pasando la posición de "Warm".
- Paso 5.** Gire la perilla del reloj programador hasta el tiempo de calentamiento deseado.

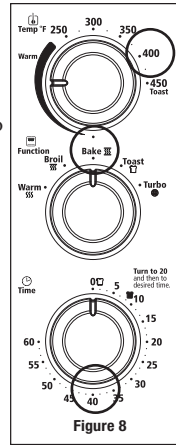

Figure 8

NOTA: Si el tiempo de cocción es menor a 20 minutos, debe girar el reloj programador más allá de la marca de 20 minutos y luego retroceder hasta el tiempo deseado.

Paso 6. Cuando termine de calentar, abra por completo la puerta del horno y retire los alimentos.

ADVERTENCIA: Los alimentos cocidos, la rejilla de metal y la puerta pueden estar muy calientes, manipule con cuidado. No deje el horno de mostrador sin supervisión.

USO DE LA FUNCIÓN DE ASAR (VER LA FIG. 10)

La función ajustable de asar permite al horno asar a cualquier temperatura. Fabuloso para derretir queso a 150° F o cocinar pescado a 400° F. Ajuste según sea necesario.

- Paso 1.** Coloque la comida en la rejilla para asar o en una bandeja de hornear si es necesario. Consulte las secciones de "Posicionamiento de la rejilla" y "Posicionamiento de la Bandeja".
- Paso 2.** Cierre la puerta de vidrio dejando una abertura de aproximadamente 3 pulgadas en la parte superior del horno.

Paso 3. Gire la perilla de función a la posición "Broil" (Asar).

Paso 4. Gire la perilla de control de la temperatura hasta la posición de la temperatura deseada.

Paso 5. Gire la perilla del reloj programador hasta el tiempo de cocción deseado.

NOTA: Si el tiempo de cocción es menor a 20 minutos, debe girar el reloj programador más allá de la marca de 20 minutos y luego retroceder hasta el tiempo deseado.

Paso 6. Cuando termine de asar, abra por completo la puerta del horno y retire los alimentos.

ADVERTENCIA: Los alimentos cocidos, la rejilla de metal y la puerta pueden estar muy calientes, manipule con cuidado. No deje el horno de mostrador sin supervisión.

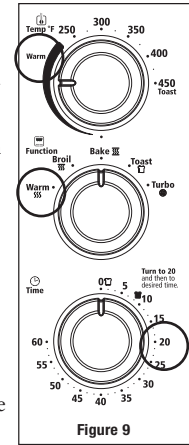

Figure 9

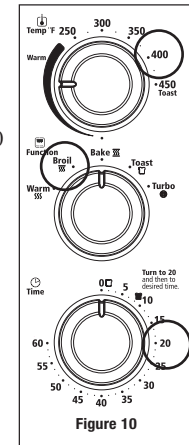

Figure 10

POSICIONAMIENTO DE LA REJILLA

- Para poder contener una amplia variedad de alimentos el horno tiene una rejilla reversible y tres posiciones para la rejilla. La rejilla se puede insertar en el horno en las guías superior, intermedia e inferior de la rejilla. La rejilla encajará en cualquiera de las guías para rejilla dentro del horno de mostrador. (Vea la figura abajo)
- Antes de retirar la rejilla permita que se enfríe la unidad.
- Para retirar la rejilla, abra la puerta del horno y lleve la rejilla hacia el frente del horno. La rejilla se deslizará en las guías dentro del horno.

TENGA EN CUENTA QUE: la rejilla del horno puede inclinarse hacia adelante haciendo que los alimentos se muevan cuando se saca la rejilla; proceda con cuidado.

- La de la rejilla dependerá del tamaño de los alimentos y de qué tan dorados los desee. Coloque la rejilla abajo para evitar que se dore la parte superior y en la posición elevada para evitar que se queme la parte inferior.
- Para obtener mejores resultados al tostar y la pizza, coloque la rejilla en la guía intermedia de la rejilla.

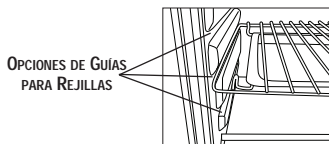

POSICIONAMIENTO DE LA BANDEJA

- El horno posee dos posiciones para colocar la bandeja lo cual le permite adaptarse a tres variedad de alimentos. La bandeja puede colocarse sobre la rejilla o introducirse por las guías debajo de la rejilla. (Ver la figura abajo)
- Deje que la unidad se enfríe antes de sacar la bandeja.
- La colocación de la bandeja del horno dependerá del método de cocción deseado. Para hornear, coloque la bandeja para hornear encima de la rejilla. Para asar, inserte la bandeja en los rieles ubicados por debajo de la rejilla y coloque los alimentos en la parte superior de la rejilla.



LIMPIEZA DEL HORNO DE MOSTRADOR

ADVERTENCIA : para evitar descargas eléctricas, no sumerja el aparato en agua o cualquier otro líquido.

Paso 1. Gire todas las perillas a la posición de Apagado (OFF) y desenchufe del tomacorriente. Deje que se enfríe.

Paso 2. Limpie la unidad con un paño húmedo. Asegúrese de usar sólo agua con jabón suave. Los limpiadores abrasivos, cepillos para fregar y limpiadores químicos dañan el revestimiento de limpieza continua de esta unidad. **ADVERTENCIA:** No limpie con esponjas metálicas. Metálicas podrían entrar en el contacto con los componentes eléctricos que implican un riesgo de descarga eléctrica.

Paso 3. Retire la bandeja para migas del horno de mostrador.

Paso 4. Sacuda la bandeja para quitar las migas. La limpieza regular de la bandeja para migas evitará las acumulaciones.

Paso 5. Retire la rejilla de alambre y limpie con un paño húmedo o coloque la rejilla superior en el lavavajillas.

Este artefacto no cuenta con piezas reparables por el usuario. Cualquier servicio más allá de lo descrito en la Sección de Limpieza debe ser realizado solamente por un Representante de Servicio Autorizado. Refiérase a la sección de Garantía.

PARA GUARDAR EL HORNO DE MOSTRADOR

Deje que el electrodoméstico se enfríe por completo antes de guardarlo. Si guarda el horno de mostrador por periodos largos asegúrese de que esté limpio y libre de partículas de comida. Guarde el horno de mostrador en un lugar seco como por ejemplo en una mesa o mostrador o armario. Además de la limpieza recomendada no es necesario ningún otro tipo de mantenimiento.

CONSEJOS ÚTILES / DIAGNÓSTICO DE PROBLEMAS		
PROBLEMA	POSIBLES CAUSAS	SOLUCIÓN
Alimentos crudos/ pasados de cocción.	<ul style="list-style-type: none"> • Temperatura o programación del tiempo incorrectas. • Ubicación de la rejilla. 	<ul style="list-style-type: none"> • Tal vez tenga que ajustar el tiempo y la temperatura a gusto. • Debido a que su horno de mostrador es más pequeño que su horno común, se calentará más rápido y generalmente cocinará en períodos más cortos. • Vea la sección "Colocación de la rejilla", en la página español-11. La rejilla puede necesitar ajustes para contener los tipos de alimentos.
Olor a quemado.	<ul style="list-style-type: none"> • Alimentos atascados dentro del horno, en los elementos calentadores o en la bandeja para migas. 	<ul style="list-style-type: none"> • Vea la sección "Limpieza del horno de mostrador", página español-12.
Solo un elemento calentador está calentando.	<ul style="list-style-type: none"> • La selección de la función determina qué elemento calentador funciona. 	<ul style="list-style-type: none"> • Revise si se seleccionó la opción Asar o Calentar.
Los elementos calentadores no se mantienen encendidos.	<ul style="list-style-type: none"> • Los elementos calentadores cambiarán de encendido (ON) y apagado (OFF) para mantener la temperatura apropiada. 	<ul style="list-style-type: none"> • Confirme que la selección de la función sea la correcta.

1 año de Garantía Satisfactoria

Sunbeam Products, Inc., o en Canadá, Newell Brands Canada ULC, (en forma conjunta, "Sunbeam"), garantiza que por un período de un año a partir de la fecha de compra, este producto estará libre de defectos de materiales y mano de obra. Sunbeam, a su elección, reparará o reemplazará este producto o cualquier componente del mismo que presente defectos durante el período de garantía. El reemplazo se realizará por un producto o componente nuevo o reparado. Si el producto ya no estuviera disponible, se lo reemplazará por un producto similar de valor igual o superior. Esta es su garantía exclusiva. No intente reparar o ajustar ninguna función eléctrica o mecánica de este producto. Al hacerlo eliminará esta garantía. La garantía es válida para el comprador minorista original a partir de la fecha de compra inicial y la misma no es transferible. Conserve el recibo de compra original. Para solicitar servicio en garantía satisfactoria se requiere presentar un recibo de compra. Los agentes y centros de servicio de Sunbeam o las tiendas minoristas que venden productos de Sunbeam no tienen derecho a alterar, modificar ni cambiar de ningún otro modo los términos y las condiciones de esta garantía.

Esta garantía no cubre los daños que se produzcan como resultado de uso negligente o mal uso del producto, uso de voltaje incorrecto o corriente inapropiada, uso contrario a las instrucciones operativas, y desarme, reparación o alteración por parte de un tercero ajeno a Sunbeam o a un Centro de Servicio Autorizado por Sunbeam. Asimismo, la garantía no cubre actos fortuitos tales como incendios, inundaciones, huracanes y tornados.

¿Cuál es el límite de responsabilidad de Sunbeam?

Sunbeam no será responsable de daños incidentales o emergentes causados por el incumplimiento de alguna garantía o condición expresa, implícita o legal.

Excepto en la medida en que lo prohíba la ley aplicable, cualquier garantía o condición implícita de comerciabilidad o aptitud para un fin determinado se limita, en cuanto a su duración, al plazo de la garantía antes mencionada.

Sunbeam queda exenta de toda otra garantías, condiciones o manifestaciones, expresa, implícita, legal o de cualquier otra naturaleza.

Sunbeam no será responsable de ningún tipo de daño que resulte de la compra, uso o mal uso del producto, o por la imposibilidad de usar el producto, incluidos los daños incidentales, especiales, emergentes o similares, o la pérdida de ganancias, ni de ningún incumplimiento contractual, sea de una obligación esencial o de otra naturaleza, ni de ningún reclamo iniciado contra el comprador por un tercero.

Algunas provincias, estados o jurisdicciones no permiten la exclusión o limitación de los daños incidentales o emergentes ni las limitaciones a la duración de las garantías implícitas, de modo que es posible que la exclusión o las limitaciones antes mencionadas no se apliquen en su caso.

Esta garantía le otorga derechos legales específicos y es posible que usted tenga otros derechos que varían de un estado, provincia o jurisdicción a otro.

Cómo solicitar el servicio en garantía satisfactoria En los Estados Unidos?

Si tiene alguna pregunta sobre esta garantía o desea recibir servicio de garantía, llame al 1-800-334-0759 y podrá obtener la dirección del centro de servicio que le resulte más conveniente.

En Canadá

Si tiene alguna pregunta sobre esta garantía o desea recibir servicio de garantía, llame al 1-800-667-8623 y podrá obtener la dirección del centro de servicio que le resulte más conveniente.

En los Estados Unidos, esta garantía es ofrecida por Sunbeam Products, Inc., Boca Ratón, Florida 33431. En Canadá, esta garantía es ofrecida por Newell Brands Canada ULC, 20 B Hereford Street, Brampton, Ontario L6Y 0M1. Si usted tiene otro problema o reclamo en conexión con este producto, por favor escriba al Departamento de Servicio al Consumidor.

POR FAVOR NO DEVUELVA ESTE PRODUCTO A NINGUNA DE ESTAS DIRECCIONES NI AL LUGAR DE COMPRA.



For product questions contact:
Sunbeam Customer Service

USA : 1.800.334.0759
Canada : 1.800.667.8623
www.oster.com

© 2020 Sunbeam Products, Inc. All rights reserved.
Distributed by Sunbeam Products, Inc., Boca Raton, Florida 33431.

Para preguntas sobre los productos llama:
Sunbeam Customer Service
EE.UU. : 1.800.334.0759
Canadá : 1.800.667.8623
www.oster.com

© 2020 Sunbeam Products, Inc. Todos los derechos reservados.
Distribuido por Sunbeam Products, Inc., Boca Raton, Florida 33431.