

TROUBLESHOOTING

Troubleshooting for your Heater		
Trouble	Probable Cause	Solution
• Heater Does Not Turn On.	<ul style="list-style-type: none"> Tip-over switch engaged (only applicable on models with tip-over protection). Manual user reset is activated. Not plugged in properly. Electrical outlet does not hold plug in securely. Thermostat set too low. Obstruction causing the heater not to operate. Circuit breaker trips. 	<ul style="list-style-type: none"> Set heater upright on a level surface. Follow reset instructions listed in this manual. Ensure plug is properly inserted. Make sure electrical outlet and circuit breaker are working. Have outlet replaced by a licensed electrician. Turn Thermostat Control clockwise until the heater restarts. Unplug the heater and remove all obstructions. Position your heater 36 inches (91cm) away from all objects. Make sure no other high wattage appliances are operating on the same circuit and reset breaker if needed.
• Not Enough Heat.	<ul style="list-style-type: none"> Heater is in Low Heat or 1 setting. Thermostat set too low. 	<ul style="list-style-type: none"> Change setting to 2 (High Heat). Turn Thermostat Control clockwise until the heater restarts.
• Heater Cycles ON and OFF Frequently.	<ul style="list-style-type: none"> The thermostat automatically turns the heater on and off to maintain selected comfort level. 	<ul style="list-style-type: none"> To make this occur less frequently adjust the thermostat control clockwise to the highest setting.
• Heater is Blowing Cold Air.	<ul style="list-style-type: none"> Mode Control is set to Fan only setting. 	<ul style="list-style-type: none"> Turn Mode Control to the 1 (Low Heat) or 2 (High Heat) setting.
• Fan Speed Doesn't Change.	<ul style="list-style-type: none"> High Heat and Low Heat settings control the heat output of the heater and not the fan speed. Fan runs at the same speed on all settings. 	<ul style="list-style-type: none"> Run heater in the "2" setting (High Heat) for maximum heat output.
• Unexpected Noise.	<ul style="list-style-type: none"> You may hear a popping or crackling sound as the heater heats up. This is normal and safe operation. Once the heater heats up, the crackling sound will go away. 	<ul style="list-style-type: none"> If the noise persists call Sunbeam® at 1-888-264-9669.
• Unexpected Smell.	<ul style="list-style-type: none"> There may be an odor or vapor coming from the heater the first time you use it or after prolonged or seasonal storage. 	<ul style="list-style-type: none"> This is normal and is the result of dust or other debris accumulating on the heating element. Make sure the heater is in a well ventilated area and continue running until the odor or vapor goes away.

DIAGNOSTICO DE PROBLEMAS

Solución de problemas del calefactor		
Problema	Possible Causa	Solución
• El calefactor no enciende.	<ul style="list-style-type: none"> El interruptor contra inclinaciones está activado (sólo se aplica a modelos con protección contra inclinaciones). El restablecimiento manual de usuario está activado. No está conectado correctamente. El tomacorriente no sostiene el enchufe de manera segura. El termostato está en un valor demasiado bajo. Hay obstrucciones que hacen que el calefactor no funcione. El interruptor de circuito está desactivado. 	<ul style="list-style-type: none"> Coloque el calefactor en posición vertical sobre una superficie nivelada. Siga las instrucciones de restablecimiento que aparecen en este manual. Compruebe que el enchufe esté insertado correctamente. Asegúrese de que el tomacorriente y el interruptor de circuito funcionen. Contrate a un eléctrico con licencia para reemplazar el tomacorriente. Gire el Control de termostato a la derecha hasta que el calefactor reinicie. Desconecte el calefactor y retire las obstrucciones. Coloque el calefactor a 91 cm de distancia de los demás objetos. Compruebe que no haya otros aparatos de alto voltaje funcionando en el mismo circuito y, si es necesario, restablezca el interruptor.
• No hay suficiente calefacción.	<ul style="list-style-type: none"> El calefactor está en Calor bajo o en el valor de 1. El termostato está en un valor bajo. 	<ul style="list-style-type: none"> Cambie el valor a 2 (Calor alto). Gire el control de termostato a la derecha hasta que el calefactor reinicie.
• El calefactor se enciende y apaga con frecuencia.	<ul style="list-style-type: none"> El termostato automáticamente enciende y apaga el calefactor a fin de mantener el nivel de confort seleccionado. 	<ul style="list-style-type: none"> Para hacer que este cambio ocurra con menos frecuencia, gire el control de termostato hacia la derecha, hacia el valor más alto.
• El calefactor sopla aire frío.	<ul style="list-style-type: none"> El control de modo está colocado en la opción Sólo ventilador. 	<ul style="list-style-type: none"> Coloque el control de modo en el valor 1 (Calor bajo) o 2 (Calor alto).
• La velocidad del ventilador no cambia.	<ul style="list-style-type: none"> Los valores de Calor alto y Calor bajo controlan la salida de calor del calefactor y no la velocidad del ventilador. El ventilador funciona a la misma velocidad en todas las opciones. 	<ul style="list-style-type: none"> Utilice el valor 2 (Calor alto) del calefactor para obtener la máxima calefacción.
• Ruido inesperado.	<ul style="list-style-type: none"> Es posible que se escuchen chasquidos o crujidos cuando el calefactor se calienta. Esto es parte del funcionamiento normal y seguro. Una vez que el calefactor se caliente, los crujidos cesarán. 	<ul style="list-style-type: none"> Si el ruido persiste, llame a Sunbeam® al 1-888-264-9669.
• Olor inesperado.	<ul style="list-style-type: none"> Es posible que el calefactor produzca olores o vapores la primera vez que lo utilice o después de haber estado almacenado una temporada. 	<ul style="list-style-type: none"> Esto es normal y es el resultado del polvo u otros residuos que se acumulan en el dispositivo de calefacción. Asegúrese de que el calefactor se encuentre en un área ventilada y que siga funcionando hasta que el olor o vapor desaparezcan.

WARRANTY INFORMATION

1 YEAR LIMITED WARRANTY

Sunbeam Products, Inc. doing business as Jarden Consumer Solutions or if in Canada, Sunbeam Corporation (Canada) Limited doing business as Jarden Consumer Solutions (collectively "JCS") warrants that for a period of one year from the date of purchase, this product will be free from defects in material and workmanship. JCS, at its option, will repair or replace this product or any component of the product found to be defective during the warranty period. Replacement will be made with a new or remanufactured product or component. If the product is no longer available, replacement may be made with a similar product of equal or greater value. This is your exclusive warranty. Do NOT attempt to repair or adjust any electrical or mechanical functions on this product. Doing so will void this warranty.

This warranty is valid for the original retail purchaser from the date of initial retail purchase and is not transferable. Keep the original sales receipt. Proof of purchase is required to obtain warranty performance. JCS dealers, service centers, or retail stores selling JCS products do not have the right to alter, modify or any way change the terms and conditions of this warranty.

This warranty does not cover normal wear of parts or damage resulting from any of the following: negligent use or misuse of the product, use on improper voltage or current, use contrary to the operating instructions, disassembly, repair or alteration by anyone other than JCS or an authorized JCS service center. Further, the warranty does not cover: Acts of God, such as fire, flood, hurricanes and tornadoes.

What are the limits on JCS's Liability?

JCS shall not be liable for any incidental or consequential damages caused by the breach of any express, implied or statutory warranty or condition.

Except to the extent prohibited by applicable law, any implied warranty or condition of merchantability or fitness for a particular purpose is limited in duration to the duration of the above warranty.

JCS disclaims all other warranties, conditions or representations, express, implied, statutory or otherwise.

JCS shall not be liable for any damages of any kind resulting from the purchase, use or misuse of, or inability to use the product including incidental, special, consequential or similar damages or loss of profits, or for any breach of contract, fundamental or otherwise, or for any claim brought against purchaser by any other party.

Some provinces, states or jurisdictions do not allow the exclusion or limitation of incidental or consequential damages or limitations on how long an implied warranty lasts, so the above limitations or exclusion may not apply to you.

This warranty gives you specific legal rights, and you may also have other rights that vary from province to province, state to state or jurisdiction to jurisdiction.

How to Obtain Warranty Service

In the U.S.A.

If you have any questions regarding this warranty or would like to obtain warranty service, please call 1-888-264-9669 and a convenient service center address will be provided to you.

In Canada

If you have any questions regarding this warranty or would like to obtain warranty service, please call 1-888-264-9669 and a convenient service center address will be provided to you.

WARRANTY INFORMATION

In the U.S.A., this warranty is offered by Sunbeam Products, Inc. doing business as Jarden Consumer Solutions located in Boca Raton, Florida 33431. In Canada, this warranty is offered by Sunbeam Corporation (Canada) Limited doing business as Jarden Consumer Solutions, located at 20 B Hereford Street, Brampton, Ontario L6Y 0M1. If you have any other problem or claim in connection with this product, please write our Consumer Service Department. **PLEASE DO NOT RETURN THIS PRODUCT TO ANY OF THESE ADDRESSES OR TO THE PLACE OF PURCHASE.**

© 2012 Sunbeam Products, Inc. doing business as Jarden Consumer Solutions. All Rights Reserved. Distributed by Sunbeam Products, Inc. doing business as Jarden Consumer Solutions, Boca Raton, Florida 33431.

Printed In China

INFORMACION DE LA GARANTIA

GARANTÍA LIMITADA DE 1 AÑO

Sunbeam Products, Inc. operando bajo el nombre de Jarden Consumer Solutions, o en Canadá, Sunbeam Corporation (Canada) Limited operando bajo el nombre de Jarden Consumer Solutions, (en forma conjunta, "JCS"), garantiza que por un periodo de uno año a partir de la fecha de compra, este producto estará libre de defectos de materiales y mano de obra. JCS, a su elección, reparará o reemplazará este producto o cualquier componente del mismo que presente defectos durante el periodo de garantía. El reemplazo se realizará por un producto o componente nuevo o reparado. Si el producto ya no estuviera disponible, se lo reemplazará por un producto similar de valor igual o superior. Ésta es su garantía exclusiva. No intente reparar o ajustar ninguna función eléctrica o mecánica de este producto. Al hacerlo eliminará esta garantía.

La garantía es válida para el comprador minorista original a partir de la fecha de compra inicial y la misma no es transferible. Conserve el recibo de compra original. Para solicitar servicio en garantía se requiere presentar un recibo de compra. Los agentes y centros de servicio de JCS o las tiendas minoristas que venden productos de JCS no tienen derecho a alterar, modificar ni cambiar de ningún otro modo los términos y las condiciones de esta garantía.

Esta garantía no cubre el desgaste normal de las piezas ni los daños que se produzcan como resultado de uso negligente o mal uso del producto, uso de voltaje incorrecto o corriente inapropiada, uso contrario a las instrucciones operativas, y desarme, reparación o alteración por parte de un tercero ajeno a JCS o a un Centro de Servicio autorizado por JCS. Asimismo, la garantía no cubre actos fortuitos tales como incendios, inundaciones, huracanes y tornados.

¿Cuál es el límite de responsabilidad de JCS?

JCS no será responsable de daños incidentales o emergentes causados por el incumplimiento de alguna garantía o condición expresa, implícita o legal.

Excepto en la medida en que lo prohíba la ley aplicable, cualquier garantía o condición implícita de comerciabilidad o aptitud para un fin determinado se limita, en cuanto a su duración, al plazo de la garantía antes mencionada.

JCS queda exenta de toda otra garantías, condiciones o manifestaciones, expresa, implícita, legal o de cualquier otra naturaleza.

JCS no será responsable de ningún tipo de daño que resulte de la compra, uso o mal uso del producto, o por la imposibilidad de usar el producto, incluidos los daños incidentales, especiales, emergentes o similares, o la pérdida de ganancias, ni de ningún incumplimiento contractual, sea de una obligación esencial o de otra naturaleza, ni de ningún reclamo iniciado contra el comprador por un tercero.

Algunas provincias, estados o jurisdicciones no permiten la exclusión o limitación de los daños incidentales o emergentes ni las limitaciones a la duración de las garantías implícitas, de modo que es posible que la exclusión o las limitaciones antes mencionadas no se apliquen en su caso.

Esta garantía le otorga derechos legales específicos y es posible que usted tenga otros derechos que varían de un estado, provincia o jurisdicción a otro.

Cómo solicitar el servicio en garantía

En los Estados Unidos

Si tiene alguna pregunta sobre esta garantía o desea recibir servicio de garantía, llame al 1 (888) 264-9669 y podrá obtener la dirección del centro de servicio que le resulte más conveniente.

En Canadá

Si tiene alguna pregunta sobre esta garantía o desea recibir servicio de garantía, llame al 1 (888) 264-9669 y podrá obtener la dirección del centro de servicio que le resulte más conveniente.

INFORMACION DE LA GARANTIA

En los Estados Unidos, esta garantía es ofrecida por Sunbeam Products, Inc. operando bajo el nombre de Jarden Consumer Solutions, Boca Raton, Florida 33431. En Canadá, esta garantía es ofrecida por Sunbeam Corporation (Canada) Limited operando bajo el nombre de Jarden Consumer Solutions, 20 B Hereford Street, Brampton, Ontario L6Y 0M1. Si usted tiene otro problema o reclamo en conexión con este producto, por favor escriba al Departamento de Servicio al Consumidor. **POR FAVOR NO DEVUELVA ESTE PRODUCTO A NINGUNA DE ESTAS DIRECCIONES NI AL LUGAR DE COMPRA.**

© 2012 Sunbeam Products, Inc. operando bajo el nombre de Jarden Consumer Solutions. Todos los derechos reservados. Distribuido por Sunbeam Products, Inc. operando bajo el nombre de Jarden Consumer Solutions, Boca Raton, Florida 33431.

156278/9100020013471
GCDS-SUN23773-PH

Sun_platform_HH_Manual_12ESM1

Impreso en China

Sunbeam®

Heater Calefactor



* Fan-Forced Heaters may appear with a different grill design
*Los calefactores con impulso de ventilador pueden tener un diseño de rejilla distinto
NOTE: A Phillips screwdriver is required for assembly (if applicable).
NOTA: Se requiere un desarmador Phillips para el montaje (si corresponde).

INSTRUCTION MANUAL

PLEASE READ AND SAVE THESE IMPORTANT INSTRUCTIONS

MANUAL DE INSTRUCCIONES

LEA Y CONSERVE ESTAS INSTRUCCIONES IMPORTANTES

TRUSTED FOR
OVER 100 YEARS

DE CONFIABILIDAD
CON MÁS
DE 100 AÑOS

Sunbeam

GO ONLINE NOW to

<http://www.sunbeam.com/SBMCLG201>

to receive a **FREE GIFT OR PROMO CODE***.
It's our "thanks" to you for being a Sunbeam® customer.

-You will also get access to special sale items & promotions on a full assortment of Sunbeam® products.

HURRY & SIGN UP TODAY!

*While supplies last; subject to availability.

Sunbeam

INGRESE AHORA MISMO al sitio

<http://www.sunbeam.com/SBMCLG201>

para recibir un **OBSEQUIO GRATIS O UN CÓDIGO DE PROMOCIÓN***. Es nuestra manera de decirle "gracias" por ser cliente de Sunbeam®.

-También obtendrá acceso a promociones y artículos de venta especiales de una completa variedad de productos de Sunbeam®.

¡APRESÚRESE Y REGÍSTRESE HOY MISMO!

*Hasta agotar el stock; sujeto a disponibilidad

PLEASE READ AND SAVE THESE IMPORTANT SAFETY INSTRUCTIONS

When using electrical appliances, basic safety precautions should always be followed to reduce the risk of fire, electric shock, and injury to persons, including the following:

1. Read all instructions before using this heater.
2. This heater is hot when in use. To avoid burns, do not let bare skin touch hot surfaces. If provided, use handles when moving this heater. Keep combustible materials, such as furniture, pillows, bedding, papers, clothes, and curtains at least 3 feet (0.9 m) from the front of the heater and keep them away from the sides and rear.
3. Extreme caution is necessary when any heater is used by or near children or invalids and whenever the heater is left operating and unattended.
4. Always unplug heater when not in use.
5. Do not operate any heater with a damaged cord or plug or after the heater malfunctions, has been dropped or damaged in any manner. Discard heater, or return to authorized service facility for examination and/or repair.
6. Do not use outdoors.
7. This heater is not intended for use in bathrooms, laundry areas and similar indoor locations. Never locate heater where it may fall into a bathtub or other water container.
8. Do not run cord under carpeting. Do not cover cord with throw rugs, runners, or similar coverings. Do not route cord under furniture or appliances. Arrange cord away from traffic area and where it will not be tripped over.
9. To disconnect heater, turn controls to off, then remove plug from outlet.
10. Do not insert or allow foreign objects to enter any ventilation or exhaust opening as this may cause an electric shock or fire, or damage the heater.
11. To prevent a possible fire, do not block air intakes or exhaust in any manner. Do not use on soft surfaces, like a bed, where openings may become blocked.
12. A heater has hot and arcing or sparking parts inside. Do not use it in areas where gasoline, paint, or flammable liquids are used or stored.
13. Use this heater only as described in this manual. Any other use not recommended by the manufacturer may cause fire, electric shock, or injury to persons.
14. Always plug heaters directly into a wall outlet/receptacle. Never use with an extension cord or relocatable power tap (outlet/power strip).
15. When unplugging, be sure to pull by the plug and not the cord.
16. If the heater will not operate, see specific instructions on Auto Safety Shut-off.
17. DO NOT attempt to repair or adjust any electrical or mechanical functions on this unit. Doing so will void your warranty. The inside of the unit contains no user serviceable parts. All servicing should be performed by qualified personnel only.
18. Discontinue use if plug or outlet is hot. It is recommended that the outlet be replaced if plug or outlet is hot to touch.
19. The heater must not be located immediately below a socket-outlet. Do not use this heater in the immediate surroundings of a bath, a shower or a swimming pool.

SAVE THESE INSTRUCTIONS

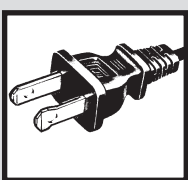

THIS APPLIANCE HAS A POLARIZED PLUG (one blade is wider than the other). To reduce the risk of electric shock, this plug is intended to fit in a polarized outlet only one way. If the plug does not fit fully in the outlet, reverse the plug. If it still does not fit, contact a qualified electrician to install the proper outlet.

DO NOT ATTEMPT TO MODIFY THIS PLUG OR DEFEAT THIS SAFETY FEATURE IN ANY WAY.

LEA Y GUARDE ESTAS INSTRUCCIONES DE SEGURIDAD IMPORTANTES

Para reducir el riesgo de incendios, descargas eléctricas y lesiones personales al utilizar electrodomésticos, siga siempre las precauciones básicas de seguridad, incluyendo las que se mencionan a continuación:

1. Lea todas las instrucciones antes de usar este calefactor.
2. El calefactor se calienta al usarlo. Para evitar quemaduras, NO toque las superficies calientes con la piel. Si existen, utilice las manijas para mover la unidad. Mantenga los materiales combustibles, como muebles, almohadones, sábanas, papeles, ropa y cortinas a por lo menos 3 pies (0,9m) de la parte delantera del calefactor y manténgalos alejados de los costados y de la parte de atrás.
3. Debe tener mucho cuidado cuando el calefactor es utilizado por, o cerca de niños o invalidos, y siempre que se deje el calefactor prendido y desatendido.
4. Siempre desenchufe el calefactor cuando no lo utilice.
5. NO utilice el calefactor si el cable o el enchufe están dañados o luego de una falla, se haya caído o haya sufrido cualquier tipo de daño. Deseche el calefactor o devuélvalo al centro de servicio autorizado para su revisión y/o reparación.
6. NO utilizar en el exterior.
7. Este calefactor no está diseñado para ser utilizado en baños, lavaderos y zonas similares de interiores. NUNCA coloque el calefactor donde pueda caerse dentro de una bañera u otro recipiente con agua.
8. No coloque el cable debajo de alfombras. No cubra el cable con alfombras, tapetes o artículos similares. No pase el cable por debajo de muebles o electrodomésticos. Coloque el cable lejos del área de tráfico y donde no se tropiece con él.
9. Para desconectarlo, gire el control a la posición OFF, luego quite el enchufe del tomacorriente.
10. No inserte ni permita que objetos extraños penetren en la ventilación o salida de aire ya que esto puede causar un choque eléctrico o incendio, o dañar el calefactor.
11. Para evitar un posible incendio, no bloquee las entradas de aire o escape de ninguna manera. No lo use en superficies blandas, como una cama, donde las aberturas se pueden bloquear.
12. Un calefactor tiene partes calientes y que pueden producir chispas en su interior. NO lo utilice en áreas donde se utiliza o se guarda gasolina, pintura o líquidos inflamables.
13. Utilice este calefactor sólo como se describe en este manual. Cualquier otro uso no recomendado por el fabricante puede provocar incendios, descargas eléctricas o lesiones a personas.
14. Siempre conecte el calefactor directamente a un tomacorriente de pared. Nunca lo use con un cable de extensión o con un tomacorriente múltiple.
15. Al desenchufarlo, asegúrese de tirar del enchufe y no del cable.
16. Si el calefactor no funciona, vea las instrucciones específicas del apagado automático de seguridad.
17. NO intente reparar o ajustar ninguna función eléctrica o mecánica de esta unidad. El hacerlo invalidará la garantía. La unidad no contiene partes reparables por el usuario. Toda reparación debe ser realizada únicamente por personal calificado.
18. Deje de usarlo si el cable o el enchufe se calienta. Se recomienda que reemplace el tomacorriente si el enchufe o el tomacorriente se calienta.
19. El calefactor no se debe localizar inmediatamente debajo de un tomacorriente. No use este calefactor en áreas cercanas a un baño, una ducha o una piscina.

CONSERVE ESTAS INSTRUCCIONES

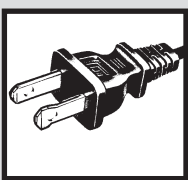

ESTE PRODUCTO TIENE UN ENCHUFE POLARIZADO (una hoja es más ancha que la otra). A fin de disminuir el riesgo de descarga eléctrica, este enchufe está diseñado para insertarse en un tomacorriente polarizado en un solo sentido. Si el enchufe no entra completamente en el tomacorriente, invértalo. Si aun así no entra, llame a un electricista calificado para instalar un tomacorriente apropiado. NO MODIFIQUE EL ENCHUFE NI ANULE ESTA FUNCION DE SEGURIDAD DE NINGUNA MANERA.

ASSEMBLY INSTRUCTIONS

TECHNICAL SPECIFICATIONS

- Amps: 12.5
 - Wattage: 1500W (+5% -10%)
 - Working voltage: 120V AC/60Hz
- NOTE:** Low Heat setting may be 1000W on some models.

ASSEMBLY INSTRUCTIONS

NOTE: A Phillips screwdriver is required for assembly. Unpack your heater from box, being careful to remove all parts from plastic bags and remaining packaging. Please save the carton for off-season storage.

Some models are packed with separate base and pedestal in the box. Carefully remove all parts from plastic bags. To prevent scratches, place all parts onto a cloth before assembly. Follow the below instructions for Pedestal/Base assembly:

Pedestal Assembly (if no pedestal is included in this model, move to Base Assembly)

Step 1: Run the power cord through the center of the assembled pedestal. Snap pedestal into the bottom of the heater housing. Refer to Figure 1, 2. Insert the alignment post from the heater housing into the hole on the pedestal for proper alignment.

Base Assembly

Step 1: If the base is in two halves, snap them together by sliding slots of one base half into slots of second base half. Refer to Figure 3. Run the power cord through the center of the assembled base. To assemble the base to the unit first make sure the side marked "Rear" is facing the back of the heater. Insert the alignment posts from the pedestal into the alignment holes on base for proper alignment. Line up holes of the base with holes on bottom of pedestal (or heater housing if no pedestal is included), and secure with 4 provided screws. Refer to Figure 4.

Step 2: Lace the power cord through the cord minders on the underside of the base. Refer to Figure 5. Turn the heater right side up on a flat level surface prior to beginning operation.

Figure 1

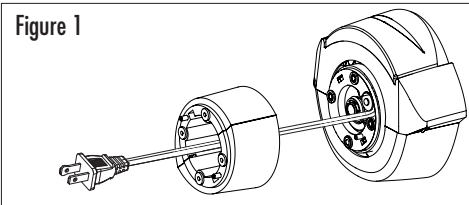

Figure 2

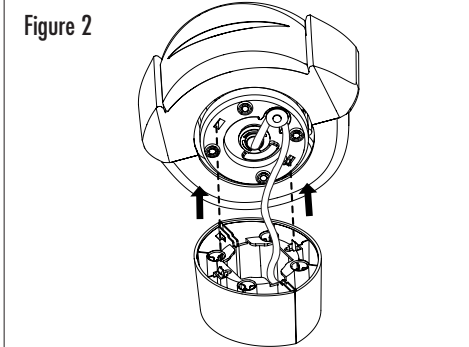

Figure 3

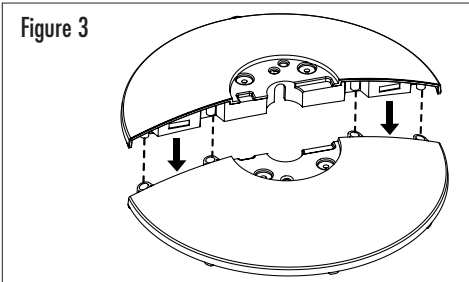
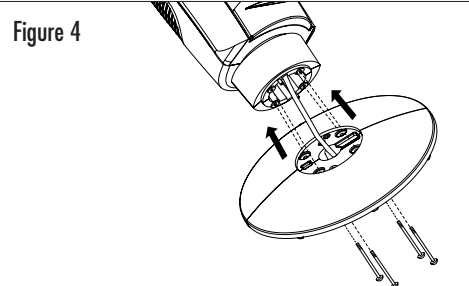
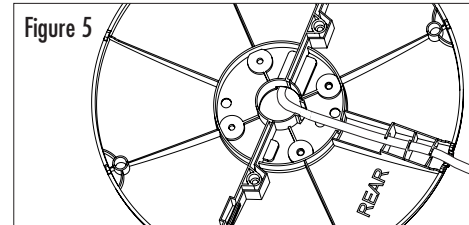

Figure 4



FEATURES - OPERATIONS

Figure 5



OPERATING INSTRUCTIONS

1. Make sure the unit is in the OFF (O) position before plugging the heater into the outlet.
2. Place heater on a firm, level surface.
3. Plug heater into a standard outlet. Once plugged in, the Power Light will illuminate.

NOTE: Remove the plastic film from the control panel before using (if included).

NOTE: Avoid overloading your circuit by not using other high wattage appliances in the same outlet. At 1500 watts, this unit draws 12.5 Amps.

Mode Control

Turn the Mode Control to the desired setting:

Figure 6 CONTROL PANEL

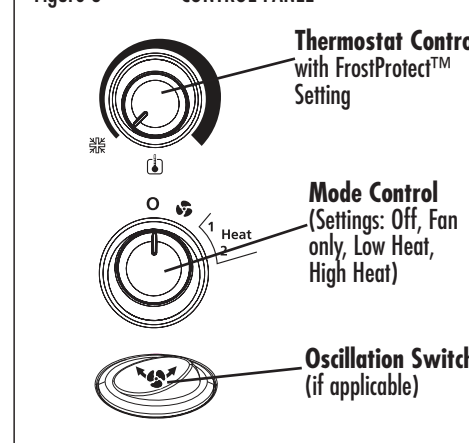

Off Mode

If you want to shut off the heater at any time during operation, turn the Mode Control to Off (O) position. Power Light will remain lit until the heater is unplugged.

Fan only Setting

Heater will run at fan-only operation without heat output.

NOTE: To start the heater operation, make sure the Thermostat Control is turned fully clockwise to the highest position.

1 - LOW Heat

The heater will run continuously at 750W.

2 - HIGH Heat

The heater will run continuously at 1500W.

Thermostat Control

1. Before setting the thermostat, allow heater to operate and warm up the room. Set the thermostat to the highest setting to start the heater.

2. When the desired temperature comfort level is reached, lower the thermostat setting until the fan/heater stops operating. This is done by moving the FrostProtect™ counter-clockwise toward the FrostProtect™ setting.

NOTE: If the thermostat is set to 40°F at FrostProtect™ setting, the heater will turn on automatically if the temperature goes below 40°F so as to avoid a frost situation.

3. The thermostat will now automatically maintain the pre-set temperature level by turning the heater ON and OFF.

NOTE: It is normal for the heater to cycle ON and OFF as it maintains the preset temperature. To prevent the unit from cycling, turn the thermostat control clockwise to the highest setting.

CAUTION: FRONT GRILL IS HOT WHEN UNIT IS IN OPERATION.

For models with Oscillation

Oscillation

Press the Oscillation Switch () to activate or stop oscillation feature.

NOTE: Please do not manually turn the heater on the base. It is designed to turn only by motorized oscillation.

INSTRUCCIONES DE ENSAMBLAJE

ESPECIFICACIONES TECNICAS

- Amperes: 12.5
 - Potencia: 1500W (+5% -10%)
 - Voltaje de funcionamiento: 120v CA/60Hz
- NOTA:** La configuración de Calor Bajo puede ser de 1000 vatios en algunos modelos.

INSTRUCCIONES DE ENSAMBLAJE

NOTA: Se requiere un desarmador Phillips para el montaje. Saque el calefactor de la caja, tenga cuidado de sacar todas las piezas de las bolsas de plástico y del material restante de embalaje. Conserve la caja para almacenamiento del calefactor fuera de estación.

Algunos modelos incluyen en la caja una base y un pedestal separados. Sacar cuidadosamente todos los componentes de la bolsa de plástico. Para evitar arañazos, colocar todos los componentes en un paño antes del montaje. Siga las siguientes instrucciones de ensamble de la base/pedestal.

Ensamblaje del pedestal (si este modelo no incluye un pedestal, continúe en Ensamblaje de la base)

Paso 1: Pase el cable de alimentación a través del centro del pedestal ensamblado. Una el pedestal al interior de la parte inferior del cuerpo del calefactor. Consulte la figura 1, 2. Inserte el palo de alineación del cuerpo del calefactor en el orificio sobre el pedestal para una alineación adecuada.

Ensamblaje de la base

Paso 1: Si la base está en dos mitades, únalas deslizando las ranuras de una mitad de la base hacia las ranuras de la otra mitad de la base. Consulte la figura 3.

Paso 2: Pase el cable de alimentación a través del centro del base ensamblado. Para ensamblar la base a la unidad compruebe primero que el lado marcado como "Posterior" esté orientado hacia la parte posterior del calefactor. Inserte los palos de alineación del pedestal en los orificios de alineación de la base para una alineación adecuada. Alinee los orificios de la base con los orificios de la parte inferior del pedestal (o del cuerpo del calefactor, si no se incluye un pedestal) y asegúrela con los 4 tornillos incluidos. Consulte la figura 4.

Paso 3: Ate el cable eléctrico con los mider de la cuerda en el superficie inferior de la base. Consulte la figura 5.

Paso 4: Ponga el calefactor de pie sobre una superficie plana y nivelada antes de comenzar a utilizarlo.

Figure 1

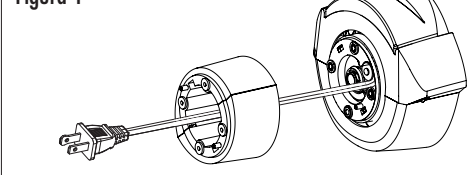

Figure 2

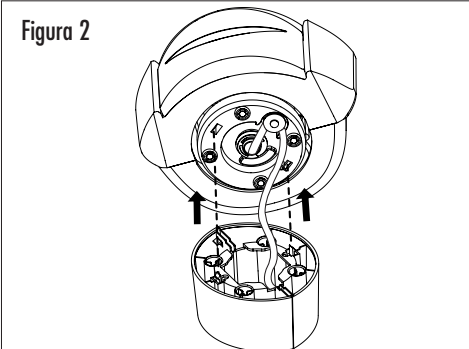
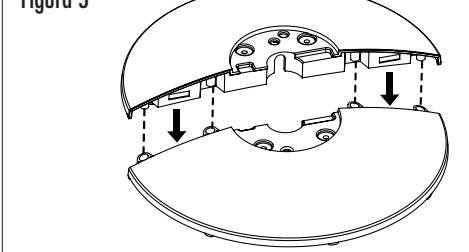

Figure 3



CARACTERISTICAS Y FUNCIONAMIENTO

Figure 4

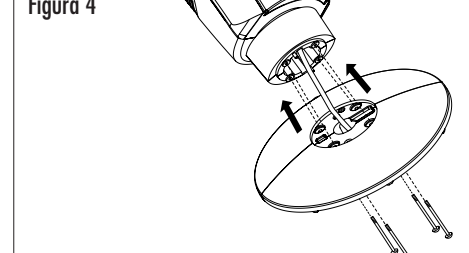

Figure 5

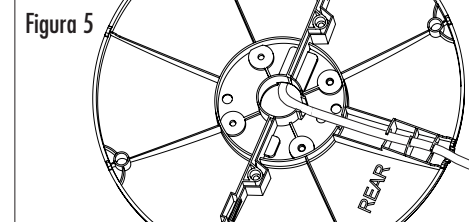
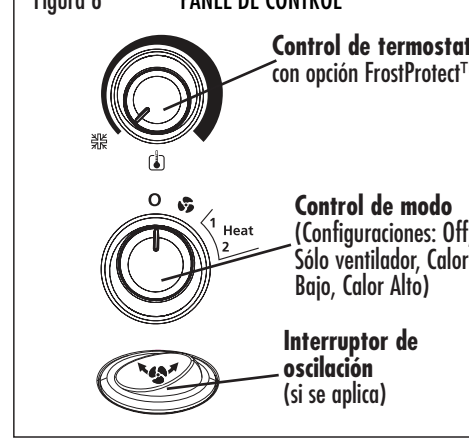

Figure 6 PANEL DE CONTROL



Control de modo

Con el Control de modo, seleccione la configuración deseada:

Off - Modo Apagado

desea apagar el calefactor en cualquier momento durante su operación, gire el Control de modo hasta la posición APAGADO (O). La luz de encendido permanecerá iluminada hasta que el calefactor sea desconectado.

Configuración Sólo ventilador

El calefactor funcionará en la configuración Sólo ventilador sin emitir calor.

NOTA: Para comenzar a utilizar el calefactor, asegúrese de que el control de termostato esté totalmente girado hacia la derecha, hacia el valor más alto.

1 - Calor Bajo

El calefactor funcionará continuamente a 750W.

2 - Calor Alto

El calefactor funcionará continuamente a 1500W.

Control de termostato

1. Antes de configurar el termostato, permita que el calefactor caliente la habitación. Para encender el calefactor, coloque el termostato en el valor más alto.

2. Una vez alcanzada la temperatura del nivel de confort, reduzca el calibre del termostato de la unidad hasta que se detenga el ventilador del calefactor. Esto se hace girando el control de termostato hacia la izquierda, hacia el valor FrostProtect™.

NOTA: Si el termostato se coloca en 40°F en el valor FrostProtect™, éste se encenderá automáticamente cuando la temperatura disminuya por debajo de 40°F a fin de evitar que se congele.

3. El termostato se mantendrá ahora dentro del nivel precalibrado, determinando el arranque y detención (ON y OFF) del calefactor.

NOTA: Es normal que el calefactor se encienda y apague intermitentemente mientras mantiene la temperatura seleccionada. Para evitar que la unidad se encienda y apague, es necesario girar el control del termostato hasta High.

PRECAUCIÓN: LA REJILLA FRONTAL SE CALIENTA CUANDO LA UNIDAD ESTÁ EN FUNCIONAMIENTO.

CLEANING / MAINTENANCE AUTO SAFETY SHUT-OFF

CLEANING/MAINTENANCE

Always unplug the heater before cleaning and allow the heater to cool down.

1. Clean the unit with a soft cloth moistened with a mild soap solution.
2. NEVER use abrasive or flammable solvents to clean the unit.
3. After cleaning, be sure to completely dry the unit with a cloth or towel.
4. Store heater in a cool, dry location.
5. It is recommended that you store the unit in its original carton.

TIP: Over time, dust may accumulate on the front grills. This can be removed by wiping the unit with a damp cloth.

AUTO SAFETY SHUT-OFF

This heater is equipped with a technologically-advanced safety system that requires the user to reset the heater if there is a potential overheating situation. When a potential overheating situation is reached, the system will automatically shut the heater off. It can only resume operation when the user resets the unit.

RESET INSTRUCTIONS

If your heater shuts down:

- 1) Turn Control to OFF (O).
- 2) Unplug the unit and wait 30 minutes.
- 3) Plug in and operate normally.

FOR MODELS WITH TIP OVER PROTECTION (Not applicable for SCH700/SFH700 and SCH800/SFH800 series heaters)

Tip Over Shut-Off:

When the unit is accidentally knocked over, it will instantly shut off. The unit may also shut off if it is moved or bumped. To reset, simply place the heater in an upright position and it will operate normally.

NOTE: If unit does not turn on when placed in the upright position, turn the Mode Control to the desired heat setting and heater will resume operation.

LIMPIEZA Y MANTENIMIENTO APAGADO AUTOMATICO DE SEGURIDAD

Para modelos con oscilación

Oscilación

Primera el Interruptor de oscilación () para activar o detener la función de oscilación.

NOTA: No encienda manualmente el calefactor en la base. Está diseñado para encenderse únicamente ante oscilaciones motorizadas.

LIMPIEZA / MANTENIMIENTO

Siempre desenchufe el calefactor y deje que se enfríe antes de limpiarlo.

1. Limpie la unidad con un paño suave, humedecido en una solución de jabón suave.
2. NUNCA utilice solventes abrasivos o inflamables para limpiar la unidad.
3. Luego de limpiarla, asegúrese de secar completamente la unidad con un trapo o toalla.
4. Guarde el calefactor en un lugar fresco y seco.
5. Se recomienda guardar la unidad en su embalaje original.

***CONSEJO:** Con el transcurso del tiempo se acumulará polvo en las rejillas delanteras que puede eliminarse con un paño húmedo.

APAGADO AUTOMATICO DE SEGURIDAD

Este calefactor está equipado con un sistema de seguridad patentado, de tecnología avanzada que requiere que el usuario reinicie el calefactor en caso de un sobrecalentamiento potencial. Cuando se alcanza una temperatura de un posible recalentamiento, el sistema apagará automáticamente el calefactor. Volverá a funcionar únicamente cuando el usuario prenda de nuevo la unidad.

INSTRUCCIONES VOLVER A ENCENDER

Si la unidad se apaga:

- 1) GIRE el Control a APAGADO (O).
- 2) Desenchufe la unidad y espere 30 minutos.
- 3) Enchufela y vuélvala a operar normalmente.

TROUBLESHOOTING

General Information:

Environmental Factors - There are a number of factors that will affect your desired comfort level. These factors can include insulation, open or drafty doors and windows, and outside temperature. Please check and take action if any of these potential problems are affecting your heaters ability to adequately warm your room.

Supplemental Heat - Portable electric heaters are intended for supplemental heating of rooms to heat the room your in and turn down the central heat thermostat. They are not intended to replace central heating systems.

Do NOT attempt to repair or adjust any electrical or mechanical functions on this heater. Doing so will void warranty. The inside of the heater contains no user serviceable parts. All servicing should be performed by qualified personnel only.

If you have any questions regarding your product or would like to learn more about other Sunbeam® products, please contact our Consumer Service Department at 1-888-264-9669 or visit our website at www.sunbeam.com.

PARA MODELOS CON PROTECCIÓN CONTRA INCLINACIONES (No aplicable para los calefactores de la serie SCH700/SFH700 y SCH800/SFH800)

Apagado de inclinación:

Cuando la unidad se cae accidentalmente, se apaga instantáneamente. También es posible que la unidad se apague si se mueve o se golpea. Para restablecer la unidad, simplemente coloque el calefactor en posición vertical y éste funcionará normalmente.

NOTA: Si la unidad no se enciende cuando se coloca en posición vertical, coloque el Control de modo en el valor de temperatura deseado y el calefactor reanudará la operación.

DIAGNOSTICO DE PROBLEMAS

Información general:

Factores medioambientales: Hay muchos factores que afectarán su nivel de confort deseado. Estos factores pueden incluir el aislamiento, puertas y ventanas abiertas o con corriente de aire, y la temperatura exterior. Haga una revisión y realice las acciones necesarias si alguno de estos problemas potenciales afectan la capacidad del calefactor para calentar adecuadamente la habitación. Color complementario: Los calefactores eléctricos portátiles están diseñados para brindar calefacción complementaria a las habitaciones, para calentar la habitación en la que usted se encuentra y bajar el termostato de la central de calefacción. No están diseñados para sustituir los sistemas centrales de calefacción.

NO trate de reparar ni ajustar ninguna de las funciones eléctricas o mecánicas de este calefactor. Si lo hace, la garantía quedará anulada. El interior del calefactor no tiene piezas que el usuario pueda reparar. Las reparaciones sólo deberán ser realizadas por personal capacitado.

Si tiene preguntas relacionadas con este producto o si está interesado en conocer otros productos Sunbeam®, póngase en contacto con nuestro Departamento de Servicio al Cliente: llame al 1-888-264-9669 o visite nuestro sitio web www.sunbeam.com.