



Propane Stoves
Réchauds à propane
Estufas de gas Propano

5430E Series
CM5435E Series

Standard Ignition
Allumage standard
Encendido estándar

ROTARY Electronic Ignition
Allumage Électronique ROTARY
Encendido Electrónico ROTARY

Instructions for use
Notice d'emploi
Instrucciones de uso



© 2023 The Coleman Company, Inc
www.coleman.com

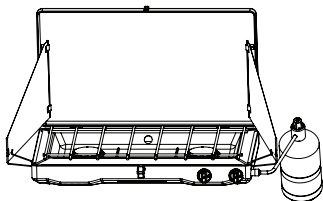

5430E Series

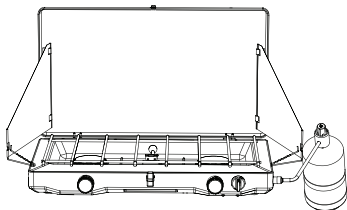

CM5435E Series

Note: Propane tank is not included.
Remarque : La bouteille de propane n'est pas incluse.
Nota: El tanque de propano no está incluido.

IMPORTANT

Read this manual carefully before assembling, using or servicing these stoves. Keep this manual for future reference. If you have questions about assembly, operation, servicing or repair of these stoves, please call Coleman in the United States at 1-800-835-3278 or TDD: 1-316-832-8707 and in Canada at 1-800-387-6161.

IMPORTANT

Lisez attentivement ce manuel avant d'assembler, d'utiliser ou de réparer le réchaud et gardez-le pour référence ultérieure. Pour toute question en ce qui concerne l'assemblage, le fonctionnement, l'entretien ou la réparation, appelez Coleman au 1-800-835-3278 ou ATS 1-316-832-8707 aux États-Unis et au 1-800-387-6161 au Canada.

IMPORTANTE

Lea este manual cuidadosamente antes de ensamblar, usar o reparar esta estufa. Guarde este manual para uso de referencia en el futuro. Si tiene alguna pregunta acerca del ensamblaje, uso, composición o reparaciones a la estufa, por favor llame a Coleman al 1-800-835-3278 o TDD: 1-316-832-8707. En Canadá llame al 1-800-387-6161.

**⚠ WARNING
FIRE OR EXPLOSION
HAZARD**

If you smell gas:

1. Do not attempt to light appliance.
2. Make sure appliance is in the off position.
3. Extinguish any nearby flame(s).
4. Shut off cylinder fuel supply valve if so equipped, or if equipped with a disposable fuel cylinder, disconnect cylinder.
5. Leave the area immediately.
6. Allow gas to dissipate 5 minutes.
7. If gas smell has dissipated from the area, of the appliance, and fuel supply, follow gas connection procedures.
8. If you smell gas again, follow steps 1-6 and have appliance serviced.

Failure to follow these instructions could result in fire or explosion, which could cause property damage, personal injury, or death.

**FOR YOUR
SAFETY**

Do not store or use gasoline or other flammable vapors and liquids in the vicinity of this or any other appliance.

⚠ DANGER



**CARBON MONOXIDE
HAZARD**

This appliance can produce carbon monoxide which is poisonous and has no odor.

Using it in an enclosed space can kill you.

Never use this appliance in an enclosed space such as a camper, tent, car or home.

⚠ WARNING

Improper installation, use, adjustment, alteration, service, or maintenance can cause injury or property damage. Refer to this manual. For assistance or additional information consult a qualified installer, service agency or gas supplier.

⚠ WARNING

- Failure to comply with the precautions and instructions provided with these stoves can result in death, serious bodily injury and property loss or damage from hazards of fire, explosion, burn, asphyxiation, and/or carbon monoxide poisoning.
- Only persons who can understand and follow the instructions should use or service these stoves.
- If you need assistance or information such as an instruction manual or labels, contact The Coleman Company, Inc.

CALIFORNIA PROPOSITION 65:

⚠ WARNING: This fuel, and byproducts or combustion of this fuel, contains Carbon Monoxide, which is known to the State of California to cause cancer and birth defects or other reproductive harm. For more information go to www.P65Warnings.ca.gov

This manual contains important information about the assembly, operation and maintenance of this outdoor propane appliance. General safety information is presented on this page and is also located throughout these instructions. Particular attention should be paid to information accompanied by the safety alert symbol “**⚠ DANGER**”, “**⚠ WARNING**”, “**⚠ CAUTION**”.

Keep this manual for future reference and to educate new users of this product. This manual should be read in conjunction with the labeling on the product.

Safety precautions are essential when any mechanical or propane fueled equipment is involved. These precautions are necessary when using, storing, and servicing. Using this equipment with the respect and caution demanded will reduce the possibilities of personal injury or property damage.

The following symbols shown below are used extensively throughout these instructions. Always heed these precautions, as they are essential when using any mechanical or propane fueled equipment.

⚠ DANGER

DANGER indicates an imminently hazardous situation which, if not avoided, will result in death or serious injury.

⚠ WARNING

WARNING indicates a potentially hazardous situation which, if not avoided, could result in death or serious injury.

⚠ CAUTION

CAUTION indicates a potentially hazardous situation which, if not avoided, may result in minor or moderate personal injury, or property damage.

⚠ DANGER



EXPLOSION - FIRE HAZARD

- Never store propane near high heat, open flames, pilot lights, direct sunlight, other ignition sources or where temperatures exceed 120 °F (49 °C).
- Propane is heavier than air and can accumulate in low places. If you smell gas, leave the area immediately.
- Never install or remove propane tank while outdoor stove is lighted, near flame, pilot lights, other ignition sources or while outdoor stove is hot to touch.
- During lighting and operation, this product can be a source of ignition. Never use the stove in spaces that contain or may contain volatile or airborne combustibles, or products such as gasoline, solvents, paint thinner, dust particles or unknown chemicals.
- Minimum clearances from combustible materials: 0.3 m (12 in) from the sides and 1.2 m (48 in) from the top.
- Provide adequate clearances around air openings into the combustion chamber.

⚠ DANGER



CARBON MONOXIDE HAZARD

- This stove is a combustion appliance. All combustion appliances produce carbon monoxide (CO) during the combustion process. This product is designed to produce extremely minute, non-hazardous amounts of CO if used and maintained in accordance with all warnings and instructions. Do not block air flow into or out of the stove.
- Carbon Monoxide (CO) poisoning produces flu-like symptoms, watery eyes, headaches, dizziness, fatigue and possibly death. You can't see it and you can't smell it. It's an invisible killer. If these symptoms are present during operation of this product get fresh air immediately!
- For outdoor use only.
- Never use inside house, camper, tent, vehicle or other unventilated or enclosed areas. This stove consumes air (oxygen) and produces carbon monoxide (CO). Do not use in unventilated or enclosed areas to avoid endangering your life.

⚠ WARNING

- This product is fueled by propane gas. Propane gas is invisible, odorless, and flammable. An odorant is normally added to help detect leaks and can be described as a "rotten egg" smell. The odorant can fade over time so leaking gas is not always detectable by smell alone.
- Propane gas is heavier than air and leaking propane will sink to the lowest level possible. It can ignite by ignition sources including matches, lighters, sparks or open flames of any kind many feet away from the original leak. Use only propane gas set up for vapor withdrawal.
- Propane gas should be stored or used in compliance with local ordinances and codes or with ANSI/NFPA 58. Turn off propane when not in use.

⚠ CAUTION

SERVICE SAFETY

- Keep all connections and fittings clean. Inspect propane cylinder and stove propane connections for damage before attaching.
- During set up, check all connections and fittings for leaks using soapy water. Never use a flame. Bubbles indicate a leak. Check that the connection is not cross-threaded and that it is tight. Perform another leak check. If there is still a leak, remove the cylinder and contact Coleman for service or repairs.
- Use as a cooking appliance only. Never alter in any way or use with any device or part not expressly approved by Coleman.
- Clean stove frequently to avoid grease accumulation and possible grease fires.

⚠ WARNING



BURN HAZARD

Do not leave this appliance unattended while the appliance is in operation; keep children and pets away from the appliance at all times.

⚠ WARNING

Not for home or recreational vehicle use.

We cannot foresee every use which may be made of our products. **Check with your local fire safety authority if you have questions about use.** Other standards govern the use of fuel gases and heat producing products for specific uses. Your local authorities can advise you about these.

- Never refill disposable cylinders.
- Use the preset regulator that came with the stove. Do not attempt to adjust.
- Use only Coleman® accessories or parts. During stove set-up, check all fittings for leaks using soapy water. Never use a flame.
- Only cylinders marked with the proper fuel type approved for the appliance shall be used.

Technical Characteristics

Input: 10,000 BTU/h per burner
Category: Pressure regulated propane
Fuel: 16 oz. disposable propane cylinders
Regulator: 5430

To Set Up

⚠ DANGER



CARBON MONOXIDE HAZARD

- For outdoor use only.
- Never use inside house, camper, tent, vehicle or other unventilated or enclosed areas. This stove consumes air (oxygen) and produces carbon monoxide (CO). Do not use in unventilated or enclosed areas to avoid endangering your life.

NOTE: Use only 16 oz. disposable propane cylinders. Dimensions: 31 cm (12.2 in) diameter x 20 cm (7.8 in) height. The LP-gas cylinder(s) used with a stove shall be constructed and marked in accordance with the specifications for LP-gas cylinders of the U.S. Department of Transportation or Transport Canada, the Standard for Cylinders, Spheres and Tubes for the Transportation of Dangerous Goods, CAN/CSA B339.

Refillable LP-gas cylinders with a maximum capacity of 20 pounds may be used with an optional propane adaptor and hose. Dimensions: 30.5 cm (12 in) diameter x 45.7 cm (18 in) height. Use Coleman® Propane Adaptor With Hose (Model 5475). Refillable LP-gas cylinders must be off and connections fully closed when the stove is not in use.

- Remove components from carton. (Fig. 1)

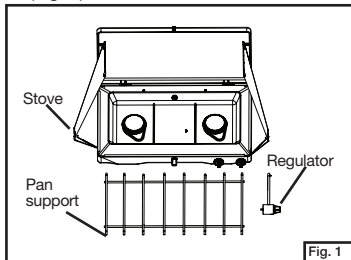

- Open lid. (Fig. 2)
- Position wind guards as desired. (Fig. 3)

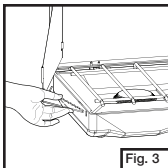
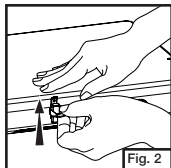

- Install pan support as shown. (Fig. 4)

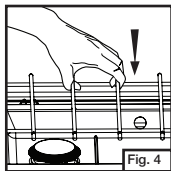

- Close both burner valves firmly. (Fig. 5)

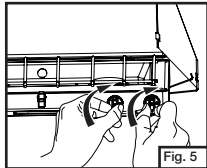

⚠ CAUTION

SERVICE SAFETY

- Keep all connections and fittings clean. Inspect propane cylinder and stove propane connections for damage before attaching.
 - During set up, check all connections and fittings for leaks using soapy water. Bubbles indicate a leak. Never use a flame.
- Screw regulator into stove hand tight. (Fig. 6)
 - Remove plastic cap from top of propane bottle and screw propane bottle into regulator hand tight. (Fig. 7)

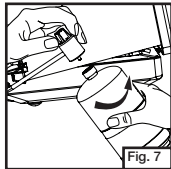
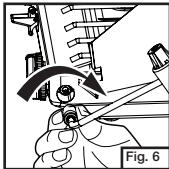

- Propane cylinder correctly installed. (Fig. 8)
- Never operate stove with propane cylinder in an inverted position. (Fig. 9)

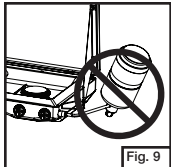
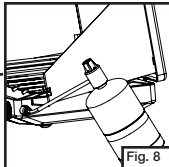

Leak Check

⚠ WARNING

- Perform leak test outdoors.
- Extinguish all open flames.
- NEVER leak test when smoking.
- Do not use the outdoor stove until connection has been leak tested and does not leak.

- **CHECK FOR LEAKS** in one or more ways: Apply soapy water to connections. **Look** for bubbles. **Listen** for hiss of escaping gas. **Feel** for extreme cold. **Smell** for rotten egg odor. Never use a flame. **Do not use if leaking.**

For Use With Optional Coleman® Propane Adaptor With Hose (Model 5475)

- Fully close stove burner valves by turning clockwise hand tight.
- Attach hose to 5430 regulator and thread onto stove as shown in Fig. 10.
- Connect hose to refillable LP-gas cylinder, open valve of LP-gas cylinder, and perform leak check procedure on all connections. Reference 'Leak Check' section for instructions.

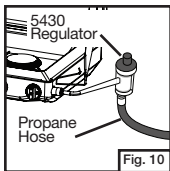

When not in use, follow the instructions below to disconnect your hose and adaptor from your appliance.

1. Purge remaining gas pressure in the hose by closing the valve on the refillable LP-gas cylinder while the stove is lit.
2. Wait until the flame has self-extinguished
3. Close all stove burner valves by turning clockwise hand tight.
4. Disconnect hose from each end. At this point you can also remove the 5430 regulator.

⚠ WARNING

- The gas flow must be turned off at the refillable LP-gas cylinder when the stove is not in use.
- When the refillable LP-gas cylinder is connected to the stove, the stove and cylinder shall be stored outdoors, in a well-ventilated space, out of the reach of children, and shall not be stored in a building, garage, or any other enclosed area.
- Storage of the stove indoors is permissible only if the cylinder is disconnected and removed from the stove.
- Cylinders shall be stored outdoors, in a well-ventilated space, out of the reach of children, and shall not be stored in a building, garage, or any enclosed area.

To Light

⚠ DANGER



EXPLOSION - FIRE HAZARD

- Propane is heavier than air and can accumulate in low places. If you smell gas, leave the area immediately.
- Always attach or detach propane source outdoors; never while stove is lighted, near flame, pilot lights, other ignition sources or while stove is hot to touch.
- This stove is very hot during use and can ignite flammables too close to the burners. Keep flammables at least 0.3 m (12 in) from the sides and 1.2 m (48 in) from the top of the stove. Keep gasoline and other flammable liquids and vapors well away from stove.
- The stove must not be exposed to flammable vapors or liquids during lighting.

5430E Series Standard Ignition Stoves

- Set on sturdy, flat surface. For outdoor use only.
- Hold lighted match near burner and open burner valve. (Fig. 11 and 12)

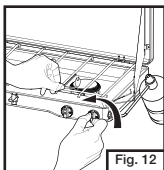
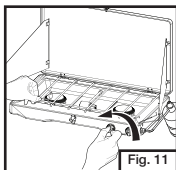

CM5435E Series ROTARY Electronic Ignition

Set on sturdy, flat surface. For outdoor use only.

- Fully open burner valve by rotating counterclockwise and repeatedly twist igniter knob until you hear a 'click', allowing the igniter knob to return to center before twisting again. Perform this action until burner lights. (Fig. 13 and Fig. 14)

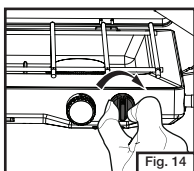
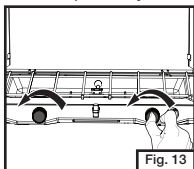

NOTE: If igniter fails to light stove, fully close burner valves and wait 1 minute. If the stove is wet the igniter may not spark. Use match to light burner and reference previous section on Standard Ignition.

- Adjust flame with burner valve. (Fig. 15)
Flame should be blue with a hint of yellow on tips.

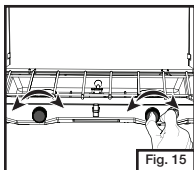

To Turn Off

- Close both burner valves firmly. (Fig. 16 and Fig. 17)

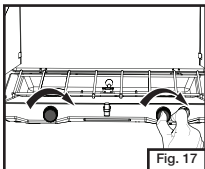
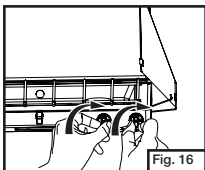

To Clean

- Make sure stove is cool.
- Move stove away from flame (including pilot lights) and other ignition sources.
- Remove propane cylinder from regulator and replace protective cap on cylinder. (Fig. 18)
- Remove regulator from stove. (Fig. 19)
- Lift off pan support. (Fig. 20)

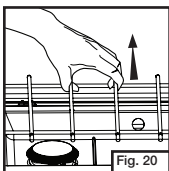
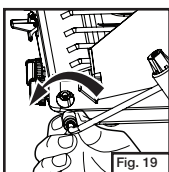
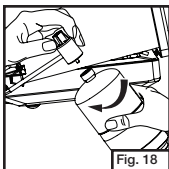

MAINTENANCE, EACH USE

- Keep stove area clear and free from combustible materials, gasoline and other flammable vapors and liquids.
- Do not obstruct the flow of combustion and ventilation air.
- A good flame should be blue with minimal yellow tip. Some yellow tips on flames are acceptable as long as no carbon or soot deposits appear.
- Wipe clean with soft cloth and mild dish detergent. Do not use abrasives. (Fig. 21)

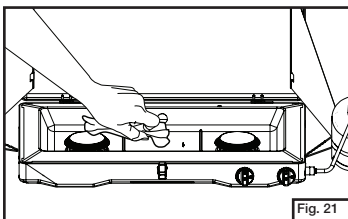

To Store

⚠ DANGER



EXPLOSION - FIRE HAZARD

- Never store propane near high heat, open flames, pilot lights, direct sunlight, other ignition sources or where temperatures exceed 120 °F (49 °C).
- The cylinder must be disconnected when the stove is in storage.
- Safely store and operate the appliance where the environmental temperature will not fall below -0.4°F (-18°C).

- For storage or transport, the regulator may be located below the pan support. (Fig. 22)

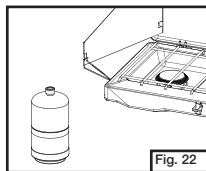

- To carry the stove, firmly grasp the stove by the handle. (Fig. 23)

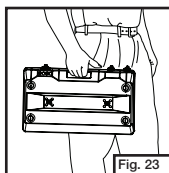

Things You Should Know

1. It is unsafe and illegal in some places to store or use propane cylinders of greater than 1.14 kg (2.5 lb.) water capacity (approximately 465 g / 1 lb. propane) in occupied enclosures.
2. The usual storage areas for camping and picnic equipment are the basement, attic, or garage. To avoid the accumulation of dust, cobwebs, etc., that is common in these storage areas, place your stove in a plastic bag and seal it with a rubber band.
3. If not completely satisfied with the performance of this product, please call one of the numbers listed on the cover of this manual.

www.colemancanada.ca

Parts List

No.	Standard Ignition 5430E	Description
1	5430D5401	Pan support
2	5430A1321	Burner Assembly
3	2000037055	5430 Regulator Assembly
4	R413-149T	Valve Knob Assembly

No.	Rotary Ignition CM5435E	Description
1	5430D5401	Pan support
2	5430A1321	Burner Assembly
3	2000037055	5430 Regulator Assembly
4	2170924	Valve Knob
5	2170923	Igniter Knob

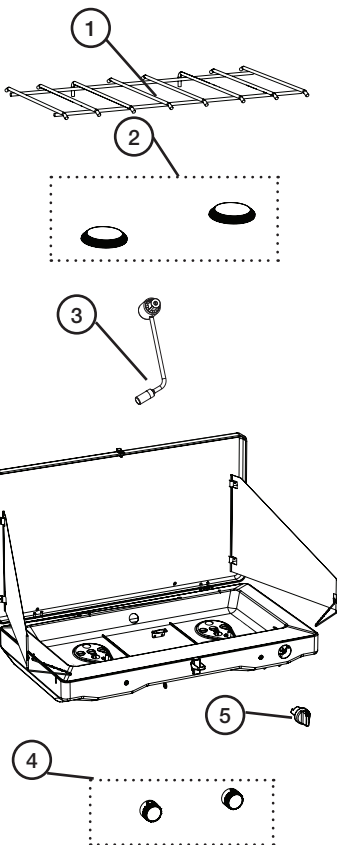
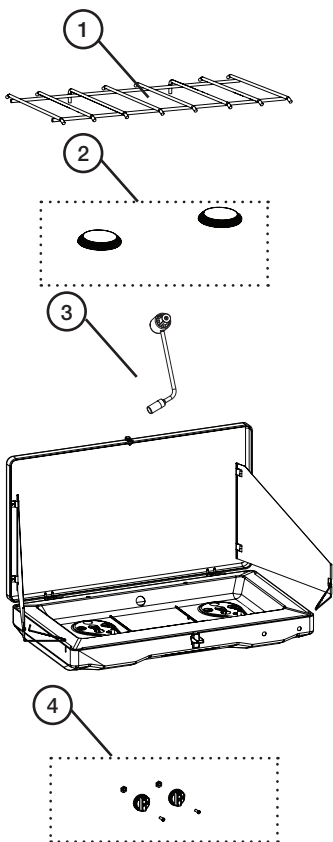

Warranty

Limited Three Year Warranty

The Coleman Company, Inc. ("Coleman") warrants that for a period of three (3) years from the date of original retail purchase, this product will be free from defects in material and workmanship. Coleman, at its option, will repair or replace, free of charge, this product or any component of the product found to be defective during the warranty period. Replacement will be made with a new or remanufactured product or component at no cost to the consumer. If the product is no longer available, replacement may be made with a similar product of equal or greater value. This is your exclusive warranty.

This warranty is valid for the original retail purchaser from the date of initial retail purchase and is not transferable. Keep the original sales receipt. Proof of purchase is required to obtain warranty performance. Coleman dealers, service centers, or retail stores selling Coleman® products do not have the right to alter, modify or in any way change the terms and conditions of this warranty.

What This Warranty Does Not Cover

This warranty does not cover normal wear of parts, parts that are not genuine Coleman® parts, or damage resulting from any of the following: negligent use or misuse of the product; commercial use of the product; use contrary to the operating instructions; disassembly, repair or alteration by anyone other than Coleman or an authorized service center. Coleman expressly excludes from this warranty and denies liability for defects or damage caused by repair or alteration by anyone other than Coleman. Further, the warranty does not cover Acts of God, such as fire, flood, hurricanes and tornadoes. Warranty void if damage to the product results from the use of a part other than a genuine Coleman® part.

No terms of this warranty may be construed to apply to non-warranty service and maintenance. Accordingly, Coleman also denies liability for defects and damage caused by the use of unauthorized parts, repair, service or alteration outside the terms of this warranty.

COLEMAN SHALL NOT BE LIABLE FOR ANY INCIDENTAL OR CONSEQUENTIAL DAMAGES CAUSED BY THE BREACH OF ANY EXPRESS OR IMPLIED WARRANTY OR CONDITIONS. EXCEPT TO THE EXTENT PROHIBITED BY APPLICABLE LAW, ANY IMPLIED WARRANTY OF MERCHANTABILITY OR FITNESS FOR A PARTICULAR PURPOSE IS LIMITED IN DURATION TO THE DURATION OF THE ABOVE WARRANTY OR CONDITIONS. SOME STATES, PROVINCES, OR JURISDICTIONS DO NOT ALLOW THE EXCLUSION OR LIMITATION OF INCIDENTAL OR CONSEQUENTIAL DAMAGES OR LIMITATIONS ON HOW LONG AN IMPLIED WARRANTY LASTS, SO THE ABOVE LIMITATIONS OR EXCLUSION MAY NOT APPLY TO YOU. THIS WARRANTY GIVES YOU SPECIFIC LEGAL RIGHTS, AND YOU MAY ALSO HAVE OTHER RIGHTS THAT VARY FROM STATE TO STATE OR PROVINCE TO PROVINCE.

How to Obtain Warranty Service

Your product must be under warranty in order to obtain warranty service. If your product is defective and is within your warranty period, contact us at 1-800-835-3278 (TDD 1-316-832-8707) in order to receive a return authorization. Do not return product to Coleman without authorization. You will be directed to attach a tag to the product that includes your name, address, daytime telephone number and description of the problem. Include a copy of the original sales receipt. **Carefully package the product and send insured by UPS, FedEx Ground or Parcel Post with shipping and insurance prepaid to:**

For products purchased in the United States:

The Coleman Company, Inc.
3600 North Hydraulic
Wichita, KS 67219 U.S.A.

For products purchased in Canada:

Newell Brands Canada ULC
20B Hereford Street
Brampton, ON L6Y 0M1

The cost of transporting the product to Coleman for warranty service is the responsibility of the purchaser.

Do not mail products with fuel in tanks, or with disposable propane cylinders.

DO NOT RETURN THIS PRODUCT TO THE PLACE OF PURCHASE.

If you have any questions regarding this warranty please call 1-800-835-3278 or TDD 1-316-832-8707 in the United States or 1-800-387-6161 in Canada.

**⚠ AVERTISSEMENT
RISQUE D'INCENDIE
OU D'EXPLOSION**

En présence d'une
odeur de gaz:

1. Ne pas tenter
d'allumer l'appareil.
2. Éteindre toute
flamme nue.
3. Couper
l'alimentation en gaz
à la source.
4. Permettre au gaz de
se dissiper pendant
5 minutes avant
d'allumer à nouveau
l'appareil.

Le non-respect de
ces instructions peut
causer un incendie
ou une explosion, qui
pourrait entraîner des
dommages matériels,
des blessures ou la
mort.

**POUR VOTRE
SÉCURITÉ**

Ne pas entreposer ni
utiliser d'essence ni
d'autres vapeurs ou
liquides inflammables
à proximité de cet
appareil ou de tout
autre appareil.

⚠ DANGER



**MONOXYDE DE
CARBONE**

Cet appareil peut
produire du monoxyde
de carbone, un gaz
toxique et inodore.

L'utilisation de cet
appareil dans des
espaces clos peut
entraîner la mort.

Ne jamais utiliser
cet appareil dans un
espace clos comme un
véhicule de camping,
une tente, une
automobile ou une
maison.

⚠ AVERTISSEMENT

Une installation, une
utilisation, un réglage,
une modification, un
service ou un entretien
incorrects peuvent
entraîner des blessures
ou des dommages
matériels. Reportez
vous à ce manuel.
Pour obtenir de l'aide
ou des informations
supplémentaires,
consultez un
installateur qualifié, une
agence d'entretien ou
un fournisseur de gaz.

⚠ AVERTISSEMENT

- L'inobservation des précautions et instructions fournies avec cet appareil peut entraîner mort, blessures corporelles graves et dommages ou pertes matériels par suite des risques d'incendie, d'explosion, de brûlures, d'asphyxie ou d'intoxication oxycarbonée.
- L'appareil doit uniquement être utilisé ou dépanné par des personnes étant capables d'assimiler et d'observer les instructions fournies.
- Si vous avez besoin d'aide ou de renseignements – notice d'emploi ou étiquettes, par exemple – contactez The Coleman Company, Inc.

PROPOSITION 65 DE LA CALIFORNIE:

⚠ AVERTISSEMENT: Ce combustible et ses sous-produits, ou la combustion de ce combustible, contiennent du monoxyde de carbone, identifiés de l'État de Californie comme pouvant causer le cancer et des malformations congénitales ou autres effets nocifs sur la reproduction. Pour de plus amples informations, prière de consulter www.P65Warnings.ca.gov

Ce manuel contient des renseignements importants quant à l'assemblage, au fonctionnement et à l'entretien de cet appareil à propane destiné au plein air. De nombreux renseignements de sécurité sont fournis tout au début du manuel puis un peu partout dans le reste du manuel. Faites tout particulièrement attention lorsque vous voyez les symboles suivants:

⚠ DANGER, ⚠ AVERTISSEMENT et ⚠ ATTENTION.

Gardez ce manuel pour le consulter au besoin et pour apprendre aux nouveaux utilisateurs à employer l'appareil. Le manuel devrait être compulsé de concert avec les étiquettes apposées sur le produit.

Des précautions de sécurité sont indispensables en présence de tout appareil mécanique ou à gaz propane. Des précautions sont nécessaires pour l'utilisation, le rangement et l'entretien. Utiliser cet appareil avec tous les soins qui lui sont dus réduira les risques de blessures corporelles ou de dommages matériels.

Les symboles illustrés ci-après sont régulièrement employés dans le manuel. Tenez compte de ces précautions impératives lors de l'utilisation de tout appareil mécanique ou à gaz propane.

⚠ DANGER

«DANGER» indique une situation dangereuse qui, si elle n'est pas contournée, entraînera la mort ou des blessures graves.

⚠ AVERTISSEMENT

«AVERTISSEMENT» signale une situation potentiellement dangereuse qui, si elle n'est pas évitée, peut entraîner la mort ou des blessures graves.

⚠ ATTENTION

«ATTENTION» dénote un danger potentiel qui, s'il n'est pas contourné, risque d'entraîner des blessures corporelles allant de peu graves à moyennes ou bien des dommages matériels.

⚠ DANGER



RISQUE D'EXPLOSION ET D'INCENDIE

- Ne rangez jamais le propane près de la chaleur, de flammes, de veilleuses, aux rayons directs du soleil, d'une source d'inflammation, ou dans un endroit où la température puisse dépasser 49 °C (120 °F).
- Plus lourd que l'air, le propane s'accumule au ras du sol. Si vous sentez le gaz, éloignez-vous immédiatement de l'endroit.
- Ne fixez ou détachez jamais la bouteille de gaz quand le réchaud est allumé, près de flammes, veilleuses, etc., ou s'il est chaud au toucher.
- Le réchaud peut être une source d'inflammation pendant l'éclairage et quand il fonctionne. Ne l'utilisez pas dans les lieux qui contiennent ou peuvent contenir des substances combustibles volatiles ou en suspension dans l'air ainsi que des produits tels essence, solvants, dissolvants, particules de poussière ou produits chimiques indéterminés.
- Gardez ces produits à au moins 0,3 m (1 pi) des côtés et 1,2 m (4 pi) du dessus de l'appareil.
- Prévoyez des dégagements convenables autour des bouches d'air dans la chambre de combustion.

⚠ DANGER



RISQUE D'INTOXICATION OXYCARBONÉE

- Ce réchaud est un appareil à combustion. Tous les appareils à combustion génèrent de l'oxyde de carbone (CO). Cet appareil est conçu pour produire des quantités infimes et inoffensives de CO s'il est employé et entretenu conformément aux avertissements et instructions. Assurez-vous que le flux d'air ne soit jamais entravé vers le réchaud ou à partir du réchaud.
- Les symptômes de l'intoxication oxycarbonée rappellent la grippe: yeux larmoyants, maux de tête, vertiges, fatigue, voire mort. Incolore et inodore, le CO tue. En présence de ces symptômes lors de l'utilisation de l'appareil, allez immédiatement au grand air.
- Cet appareil est uniquement destiné à l'air libre.
- N'utilisez jamais le réchaud dans les pièces fermées ou sans ventilation – il consomme l'oxygène de l'air et génère de l'oxyde de carbone (CO). Pour ne pas risquer de mettre votre vie en danger, ne l'utilisez jamais dans habitations ou autres endroits sans ventilation ou fermés.

⚠ AVERTISSEMENT

- Cet appareil brûle le gaz propane, un gaz incolore, inodore et inflammable. Un odorisant est généralement incorporé au gaz pour lui conférer une odeur déplaisante «d'œuf pourri» et faciliter la détection des fuites. Étant donné que l'odorisant risque de s'estomper avec le temps, il serait insensé de compter uniquement sur son odorat pour détecter les fuites.
- Plus lourd que l'air, le gaz propane qui fuit s'accumule à ras du sol. Il peut être enflammé par des sources d'inflammation – allumettes, briquets, étincelles ou flammes nues, par exemple – éloignées de la fuite. Ne vous servez que de gaz propane destiné à être soutiré pour utilisation à l'état gazeux.
- Le propane doit être entreposé et utilisé conformément aux codes et règlements municipaux ou, faute de code, aux normes ANSI/-NFPA 58 ou CAN/CGA B-149.2. Fermez le gaz entre utilisations.

⚠ ATTENTION

PAR MESURE DE SÉCURITÉ

- Gardez connexions et raccordements immatriculés. Examinez les raccords de la bouteille de propane et du réchaud à propane pour déceler tout dommage avant la connexion.
- Lors du montage, vérifiez les connexions et raccordements à l'eau savonneuse – jamais avec une flamme – pour détecter les fuites. Des bulles signalent une fuite. Assurez-vous que la connexion ne soit pas faussée et qu'elle soit serrée à fond. Faites une nouvelle vérification à l'eau savonneuse. Si la fuite persiste, détachez la bouteille et entrez en rapport avec Coleman pour le dépannage ou la réparation.
- N'employez le réchaud que pour cuisiner. Ne le modifiez pas et ne lui ajoutez ni pièce ni dispositif non expressément conseillés par Coleman.
- Nettoyez souvent le réchaud pour que la graisse ne s'accumule pas et éviter tout feu de friture.

⚠ AVERTISSEMENT



RISQUE DE BRÛLURES

Ne pas laisser cet appareil fonctionner sans surveillance. Veiller à ce que cet appareil soit hors de la portée des enfants et des animaux domestiques en tout temps.

⚠ AVERTISSEMENT

Ne convient pas à l'utilisation dans maisons ou véhicules de plaisance.

Il est impossible de prévoir toutes les utilisations auxquelles puissent être soumis nos produits. **Consultez les autorités de sécurité incendie pour toute question quant à l'utilisation.**

D'autres normes régissent l'utilisation des produits qui génèrent des gaz combustibles ou de la chaleur à des fins spécifiques. Les autorités municipales compétentes vous renseigneront.

- N'essayez jamais de recharger les bouteilles de gaz jetables.
- Servez-vous du régulateur pré-régulé fourni. Ne tentez pas de l'ajuster.
- Ne vous servez que d'accessoires ou pièces Coleman® pour le montage. À la mise en station du réchaud, recherchez les fuites aux raccords à l'eau savonneuse, jamais avec une flamme.
- Seules les bouteilles marquées du type de combustible approprié et approuvé pour l'appareil doivent être utilisées.

Caractéristiques techniques

Puissance d'entrée :

10 000 BTU/H par brûleur

Catégorie: Propane à pression régularisée

Alimentation: Bouteilles jetables de / 465 g/16 oz

Régulateur : 5430

Assemblage

⚠ DANGER



RISQUE D'INTOXICATION OXYCARBONÉE

- Est uniquement destiné à l'air libre.
- Ne l'utilisez jamais dans maison, caravane, tente, véhicule ou autre lieu clos et sans ventilation. Ce réchaud épuise l'oxygène de l'air et émet du monoxyde de carbone (CO). Ne l'employez pas dans les lieux clos et sans ventilation, vous mettriez votre vie en danger.

REMARQUE: Utiliser uniquement des cartouches de propane jetables de 450 g. Taille: 31 cm (12,2 po) (diamètre) x 20 cm (7,8 po) (hauteur). La ou les bouteilles de GPL utilisées avec un réchaud doivent être construites et marquées conformément aux spécifications pour les bouteilles de GPL du Département américain des transports ou des transports. Canada, la Norme pour les bouteilles, les sphères et les tubes pour le transport des marchandises dangereuses, CAN / CSA B339.

Les bouteilles de gaz de pétrole liquéfié rechargeables d'une capacité maximale de 18 kg (20 lb) peuvent être utilisées avec un adaptateur et un tuyau de propane en option. Taille: 30,5 cm (12 po) (diamètre) x 45,7 cm (18 po) (hauteur). Utilisez l'adaptateur de propane Coleman® avec tuyau flexible (modèle 5475). Les bouteilles de gaz de pétrole liquéfié rechargeables doivent être éteintes et les raccords complètement fermés lorsque le réchaud n'est pas utilisé.

- Sortez les éléments de l'emballage. (Fig. 1)

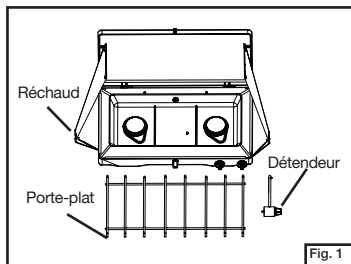

- Ouvrir le couvercle. (Fig. 2)

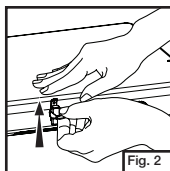

- Positionnez les pare-vent au besoin. (Fig. 3)
- Mettez le porte-plat tel qu'illustré. (Fig. 4)

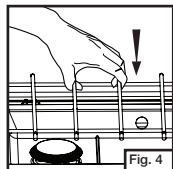
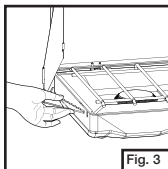

- Réglez fermement les commandes à l'arrêt. (Fig. 5)

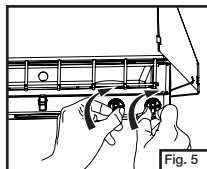

⚠ ATTENTION

PAR MESURE DE SÉCURITÉ

- Gardez connexions et raccords propres. Examinez la bouteille de propane et le réchaud pour déceler tout dommage avant la connexion.
- Lors du montage, vérifiez les connexions et raccords à l'eau savonneuse – jamais avec une flamme. Des bulles signalent une fuite.
- Vissez le détendeur au réchaud, à la main. (Fig. 6)
- Débouchez la bouteille de propane et vissez la bouteille au détendeur, à la main. (Fig. 7)

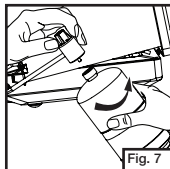
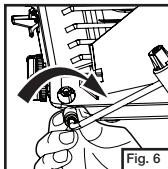

- Bouteille de propane correctement fixée. (Fig. 8)
- Ne faites jamais fonctionner le réchaud avec la bouteille de gaz sans dessus dessous. (Fig. 9)

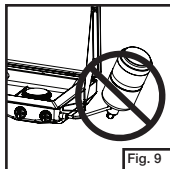
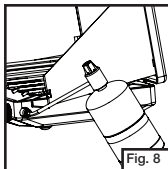

Détection des fuites

⚠ AVERTISSEMENT

- Effectuez la recherche des fuites au grand air.
- Éteignez toutes les flammes nues.
- Ne fumez JAMAIS en recherchant les fuites.
- N'utilisez pas le réchaud avant d'avoir vérifié les connexions et d'être sûr qu'aucune ne fuit.

• **VÉRIFIER POUR LA PRÉSENCE DE FUITES** de plusieurs façons : Appliquer de l'eau savonneuse sur les raccords. **Surveiller** l'apparition de bulles. **Ecouter** pour un bruit de gaz qui fuit. **Toucher** pour sentir la présence d'un froid extrême. **Sentir** pour détecter une odeur d'oeufs pourris. Ne jamais utiliser une flamme. **Ne pas utiliser en cas de fuite.**

Destiné à être utilisé avec l'adaptateur de propane Coleman® avec tuyau flexible (modèle 5475):

- Fermez complètement les vannes de brûleur du réchaud en les tournant et en serrant à la main dans le sens horaire.
- Fixez le tuyau au régulateur 5430 et enfillez-le sur le réchaud comme indiqué à la fig. 10.
- Raccordez le tuyau flexible à la bouteille de gaz de pétrole liquéfié rechargeable, ouvrez le robinet de la bouteille de gaz de pétrole liquéfié et effectuez la procédure de contrôle d'étanchéité sur tous les raccords. Reportez-vous à la section « Contrôle des fuites » pour les instructions.

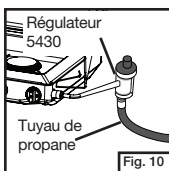

En cas de non-utilisation, suivez les instructions ci-dessous pour débrancher le tuyau flexible et l'adaptateur de votre appareil.

1. Purgez la pression de gaz restante dans le tuyau en fermant le robinet de la bouteille de gaz de pétrole liquéfié rechargeable pendant que le réchaud est allumé.
2. Attendez que la flamme s'éteigne d'elle-même
3. Fermez toutes les vannes de brûleur du réchaud en tournant et en serrant à la main dans le sens horaire.
4. Débranchez le tuyau à chaque extrémité. À ce stade, vous pouvez également retirer le régulateur 5430.

⚠ AVERTISSEMENT

- Le débit de gaz doit être coupé au niveau de la bouteille de gaz de pétrole liquéfié lorsque le réchaud n'est pas utilisé.
- Lorsque la bouteille de gaz de pétrole liquéfié rechargeable est raccordée au réchaud, le réchaud et la bouteille doivent être entreposés à l'extérieur, dans un espace bien ventilé, hors de portée des enfants, et ne doivent pas être entreposés dans un bâtiment, un garage ou tout

autre endroit fermé.

- L'entreposage du réchaud à l'intérieur n'est autorisé que si la bouteille n'est pas raccordée et retirée du réchaud.
- Les bouteilles doivent être entreposées à l'extérieur, dans un espace bien ventilé, hors de portée des enfants, et ne doivent pas être entreposées dans un bâtiment, un garage ou tout autre endroit fermé.

Allumage

⚠ DANGER



RISQUE D'EXPLOSION ET D'INCENDIE

- Plus lourd que l'air, le propane s'accumule au ras du sol. Si vous sentez le gaz, éloignez-vous immédiatement de l'endroit.
- Fixez et détachez toujours l'alimentation en gaz à l'air libre, et ceci, jamais quand le réchaud est allumé ou chaud, ou bien près de flammes, veilleuses et autres sources d'inflammation.
- Le réchaud devient très chaud pendant l'utilisation et peut enflammer les produits combustibles placés trop près du brûleur. Gardez ces produits à 0,3 m (1 pi) des côtés et 1,2 m (4 pi) du dessus. Éloignez en outre l'essence et les liquides et vapeurs inflammables de l'appareil.
- Le réchaud ne doit pas être exposé aux vapeurs ou liquides inflammables durant l'allumage.

5430E Series

Réchaud à allumage standard

- Placez le réchaud sur une surface solide et d'aplomb. Est uniquement destiné à l'air libre.
- Tenez une allumette enflammée près du brûleur et ouvrez la commande. (Fig. 11 et Fig. 12)

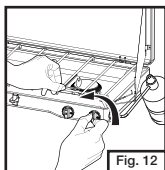
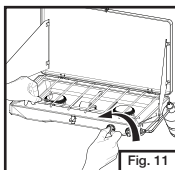

CM5435E Series

Allumage électronique ROTARY

Placez le réchaud sur une surface solide et d'aplomb. Est uniquement destiné à l'air libre.

- Ouvrez complètement la vanne de brûleur en tournant dans le sens horaire et tournez à plusieurs reprises le bouton de l'allumeur jusqu'à entendre un « clic », laissant le bouton de l'allumeur revenir au centre avant de le tourner à nouveau. Effectuez cette action jusqu'à ce que le brûleur s'allume. (Fig. 13 and Fig. 14)

NOTE: Si l'allumeur ne parvient pas à allumer le réchaud, fermez complètement les vannes

de brûleur et attendez 1 minute. Si le réchaud est mouillé, l'allumeur peut ne pas faire d'étincelle. Utilisez une allumette pour allumer le brûleur et consultez la section précédente sur l'allumage standard.

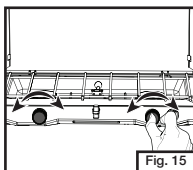
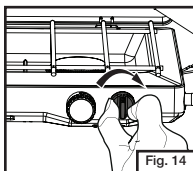
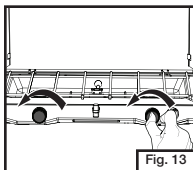

- Ajustez la flamme avec la commande. (Fig. 15) La flamme devrait être bleue avec des dards légèrement jaunes.

Extinction

- Éteignez fermement les commandes. (Fig. 16 et Fig. 17)

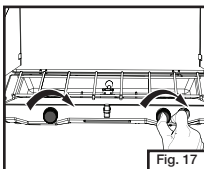
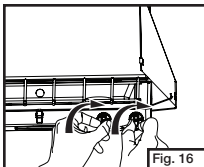

Entretien

- Assurez-vous que le réchaud soit froid.
- Éloignez le réchaud des flammes (veilleuses comprises) et autres sources d'inflammation.
- Détachez la bouteille de propane du détendeur puis rebouchez la bouteille de propane. (Fig. 18)
- Détachez le détendeur du réchaud. (Fig. 19)
- Levez la grille porte-plats. (Fig. 20)

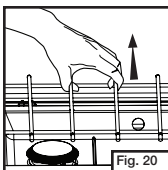
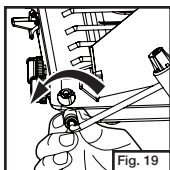
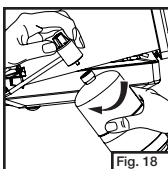

ENTRETIEN, À CHAQUE UTILISATION

- Gardez la proximité du réchaud propre et exempte de matières combustibles, d'essence et d'autres vapeurs ou liquides inflammables.
- Veillez à ce que rien n'entrave le flux d'air de combustion et de ventilation
- La flamme convenable est bleue et sa pointe légèrement jaune. Des dards jaunes sont acceptables s'il ne se produit pas de calamine.
- Passez un linge imbibé de détergent à vaisselle (pas de récurant) sur le réchaud. (Fig. 21)

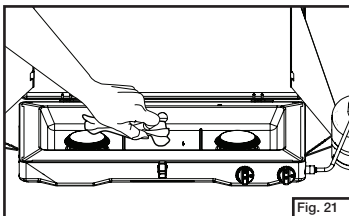

Rangement

⚠ DANGER



RISQUE D'EXPLOSION ET D'INCENDIE

- Ne rangez jamais le propane près de veilleuses, chaleur, flammes nues, sources d'inflammation, au soleil ou dans les lieux où la température puisse dépasser 120 °F (49 °C).
- Détachez toujours la bouteille de propane du réchaud avant de ranger le réchaud.
- Entreposez et utilisez l'appareil en toute sécurité à un endroit où la température ambiante ne descendra pas en dessous de -18°C (-0.4°F).

- Le détendeur peut être placé sous la grille porte-plats pour le rangement ou le transport. (Fig. 22)

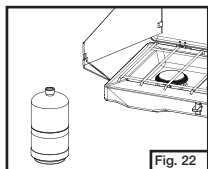

- Saisissez et tenez fermement la poignée pour transporter le réchaud. (Fig. 23)

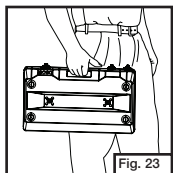

Renseignements essentiels

1. Il est dangereux et illégal dans certaines régions d'entreposer ou d'utiliser des bouteilles de gaz de pétrole liquéfié ayant une capacité d'eau de plus de 1,14 kg (2,5 lb) [environ 465 g (1 lb) de propane] dans les lieux habités.
2. Hors saison, si vous rangez vos articles de camping et de pique-nique au sous-sol, grenier ou garage, placez le réchaud dans un sac de plastique bien fermé par un caoutchouc pour qu'il ne s'empoussière pas et ne se recouvre pas de toiles d'araignées.
3. Si vous n'êtes pas entièrement satisfait du rendement de ce produit, vous pouvez nous en faire part en appelant l'un des numéros de téléphone donnés en couverture.

www.colemancanada.ca

Nomenclature

No.	Allumage Standard 5430E	Désignation
1	5430D5401	Porte-plat
2	5430A1321	Ens. du brûleur
3	2000037055	5430 Ens. du régulateur
4	R413-149T	Ens. du bouton

No.	Allumage Standard 5435E	Désignation
1	5430D5401	Porte-plat
2	5430A1321	Ens. du brûleur
3	2000037055	5430 Ens. du régulateur
4	2170924	Bouton de vanne
5	2170923	Bouton de l'allumeur

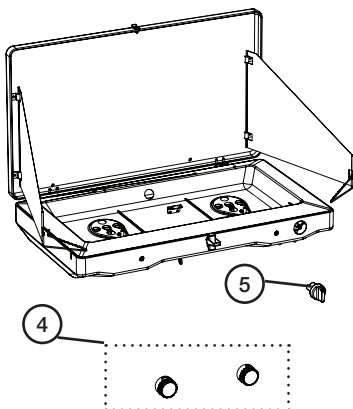
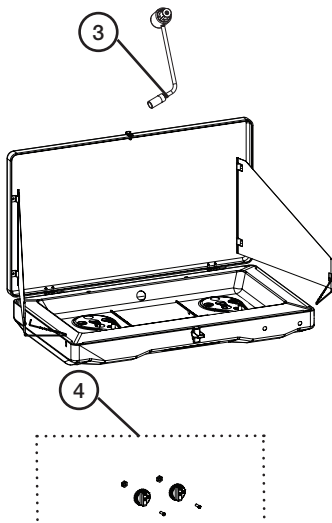
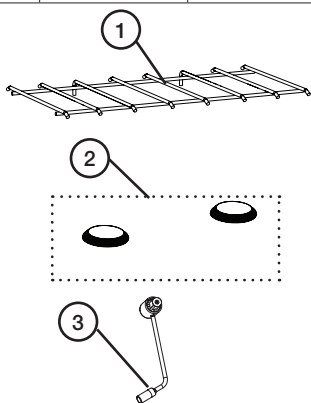
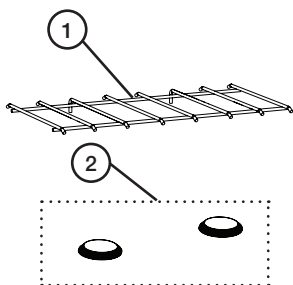

Garantie limitée de trois ans

The Coleman Company, Inc. (« Coleman ») garantit cet article contre tout vice de matériau et de fabrication pendant une période de trois (3) ans courants à compter de la date de l'achat. Coleman, à sa discrétion, réparera ou remplacera gratuitement ce produit ou tout élément du produit jugé défectueux pendant la période de garantie. Le remplacement sera effectué par un produit ou un élément neuf ou reconditionné, sans frais pour le consommateur. Si l'article n'est plus disponible, il sera remplacé par un article semblable, de valeur égale ou supérieure. La présente constitue votre garantie exclusive.

Cette garantie n'est valable que pour l'acheteur au détail original à partir de la date de l'achat au détail initial et elle n'est pas transférable. Veuillez conserver le reçu d'achat original. La preuve d'achat est exigée pour tout service couvert par la garantie. Les concessionnaires Coleman, les centres de service et les détaillants qui vendent des articles Coleman® n'ont pas le droit d'altérer, de modifier ou de changer d'une manière quelconque les modalités de cette garantie.

Ce que ne couvre pas cette garantie

Cette garantie ne couvre pas l'usure normale des pièces, les pièces autres que les pièces authentiques Coleman® ou l'endommagement attribuable à toute raison suivante : à la négligence, à l'utilisation abusive du produit, à l'utilisation commerciale du produit, au non-respect du mode d'emploi, au démontage et à la réparation ou à l'altération par quiconque, sauf Coleman ou un centre de service agréé Coleman. Coleman exclut expressément de la présente garantie les défauts ou les dommages causés par une réparation ou une modification effectuée par toute autre personne que Coleman et décline toute responsabilité afférente. Cette garantie ne couvre pas non plus les cas de force majeure comme incendies, inondations, ouragans et tornades. La garantie est automatiquement annulée si l'endommagement du produit découle de l'utilisation d'une pièce autre qu'une pièce de marque Coleman®.

Aucune condition de la présente garantie ne peut être interprétée comme s'appliquant à un service et à une maintenance hors garantie. Par conséquent, Coleman rejette également toute responsabilité pour les défauts et les dommages causés par l'utilisation de pièces non autorisées, la réparation, l'entretien ou la modification en dehors des conditions de la présente garantie.

COLEMAN DÉCLINE TOUTE RESPONSABILITÉ EN CAS DE DOMMAGES ACCESSOIRES OU INDIRECTS RÉSULTANT DU NON-RESPECT DE TOUTE GARANTIE OU CONDITION EXPLICITE OU IMPLICITE. SAUF DANS LA MESURE INTERDITE PAR LA LÉGISLATION PERTINENTE, TOUTE GARANTIE IMPLICITE DE QUALITÉ COMMERCIALE OU D'APPLICATION À UN USAGE PARTICULIER EST LIMITÉE À LA DURÉE DE LA GARANTIE OU CONDITION CI-DESSUS. CERTAINS ÉTATS ET CERTAINES PROVINCES OU JURIDICTIONS INTERDISENT D'EXCLURE OU DE LIMITER LES DOMMAGES ACCESSOIRES OU INDIRECTS, OU NE PERMETTENT PAS LA LIMITATION DE LA DURÉE D'APPLICATION DE LA GARANTIE IMPLICITE, DE SORTE QUE VOUS POUVEZ NE PAS ÊTRE ASSUJETTI AUX LIMITES OU EXCLUSIONS ÉNONCÉES CI-DESSUS. CETTE GARANTIE VOUS CONFÈRE DES DROITS JURIDIQUES PRÉCIS ET VOUS POUVEZ AVOIR D'AUTRES DROITS, CES DROITS VARIANT D'UN ÉTAT OU D'UNE PROVINCE À L'AUTRE.

Comment obtenir le service prévu par la garantie

Votre produit doit être couvert par la garantie afin d'obtenir le service de garantie. Si votre produit est défectueux et qu'il est encore couvert par la garantie, communiquez avec nous au 1-800-835-3278 (TDD 1-316-832-8707) afin d'obtenir une autorisation de retour. Ne retournez pas le produit à Coleman sans autorisation. On vous demandera de fixer une étiquette au produit qui comprendra votre nom, adresse, numéro de téléphone le jour et une description du problème. Ajoutez une copie du reçu de vente d'origine. **Emballer le produit et envoyez-le assuré par UPS, FedEx Ground ou colis postal avec frais d'expédition et assurance prépayés à :**

Pour les produits achetés aux États-Unis:

The Coleman Company, Inc.
3600 North Hydraulic
Wichita, KS 67219 U.S.A.

Pour les produits achetés au Canada:

Newell Brands Canada ULC
20B Hereford Street
Brampton, ON L6Y 0M1

Les frais d'envoi du produit à Coleman pour obtenir le service de garantie doivent être payés par l'acheteur.

N'envoyez pas de produits dont le réservoir contient du carburant ou bien auxquels soit fixée une bouteille jetable de propane.

NE RETOURNEZ PAS CE PRODUIT AU LIEU D'ACHAT.

Si vous avez toute question quant à cette garantie, veuillez composer le 1-800-835-3278 ou le ATS 1-316-832-8707 aux États-Unis, et le 1-800-387-6161 au Canada.

**⚠ ADVERTENCIA
RIESGO DE INCENDIO
O EXPLOSIÓN**

Si hueles gas:

1. No intentes encender el equipo.
 2. Asegúrate de que el interruptor del equipo esté en posición de apagado.
 3. Apaga cualquier llama que tengas cerca.
 4. Interrumpe el funcionamiento de la válvula de suministro de combustible del cilindro, si el equipo tiene una, o desconecta el cilindro, si el equipo está equipado con un cilindro desechable de combustible.
 5. Abandona la zona de inmediato.
 6. Permite que el gas se disipe durante 5 minutos.
 7. Si el olor a gas se ha disipado del sector donde se encuentra el equipo y el suministro de combustible, puedes restablecer la conexión del gas en función de los procesos correspondientes.
 8. Si vuelve a haber olor a gas, sigue los pasos 1-6 y solicita a un experto que revise tu equipo.
- Si no se siguen estas instrucciones, pueden ocasionarse incendios o explosiones que pueden tener como consecuencia daños materiales, lesiones personales o, incluso, la muerte.

**PARA SU
SEGURIDAD**

No guardes ni uses gasolina u otros vapores y líquidos inflamables cerca de este o de cualquier otro equipo.

⚠ PELIGRO



**RIESGO DE MONOXIDO
DE CARBONO**

Este equipo puede producir monóxido de carbono, un gas tóxico e inodoro.

Utilizarlo en un espacio cerrado puede matarte. Nunca uses este equipo en un espacio cerrado, como una autocaravana, una tienda, un coche, o dentro de la casa.

⚠ ADVERTENCIA

Si el equipo se instala, usa, ajusta o altera de forma inadecuada, o si se realizan reparaciones o servicios de mantenimiento inapropiados, existe riesgo de generar lesiones o daños materiales. Consulta siempre este manual. Si necesitas asistencia o información adicional, contacta con un instalador cualificado, una empresa de servicio técnico, o una compañía de suministro de gas.

⚠ ADVERTENCIA

- Si no cumple con las precauciones y las instrucciones provistas con esta estufa podría causar la muerte, lesiones graves a su cuerpo y daños o pérdidas a la propiedad debido a riesgos de fuego, explosiones, quemaduras, asfixia y/o envenenamiento con monóxido de carbono.
- Solo personas que comprendan y sigan las instrucciones deben usar o darle servicio a estas estufas.
- Si usted necesita asistencia o información sobre la estufa como manual de instrucciones o etiquetas, comuníquese con The Coleman Company, Inc.

PROPOSICION 65 DE CALIFORNIA:

⚠ ADVERTENCIA: Este combustible, así como sus subproductos o su combustión, contienen monóxido de carbono, que es conocido por el Estado de California como causante de cáncer y defectos de nacimiento u otros daños reproductivos. Para mayor información, visite www.P65Warnings.ca.gov

Este manual contiene información muy importante acerca del ensamblaje, operación y mantenimiento de este aparato de propano para el aire libre. Hay información general de seguridad presentada en esta página al igual que a través de estas instrucciones. Preste atención particular a la información que está acompañada de los símbolos de seguridad de alerta:

“**⚠ PELIGRO (DANGER)**”, “**⚠ ADVERTENCIA (WARNING)**”, “**⚠ CUIDADO (CAUTION)**”.

Guarde este manual como referencia para ser usado en el futuro y para educar a todo usuario sin experiencia acerca de este producto. Este manual debe ser leído en conjunto con la etiqueta del producto.

Las precauciones de seguridad son esenciales cuando cualquier equipo mecánico o que requiere combustible de propano esté envuelto. Estas precauciones son necesarias para el uso, almacenamiento o reparación. Si usa este producto con el respeto y cuidado aquí demandado podrá reducir las posibilidades de lesiones a la persona o daño a la propiedad.

Los siguientes símbolos mostrados abajo son usados extensamente a través de estas instrucciones. Siempre preste atención a estas precauciones, ya que son esenciales con el uso de cualquier equipo mecánico o que requiere combustible de propano.

⚠ PELIGRO

PELIGRO indica una situación de riesgo inmediata la cual, si no se evita, resultará en muerte o daños serios.

⚠ ADVERTENCIA

ADVERTENCIA indica una situación de riesgo potencial la cual, si no se evita, puede resultar en muerte o daños serios.

⚠ CUIDADO

CUIDADO indica una situación potencialmente peligrosa la cual, si no se evita, puede resultar en herida personal moderada o mínima o daño a la propiedad

⚠ PELIGRO



EXPLOSION - RIESGO DE FUEGO

- Nunca almacene el propano cerca de calor intenso, llamas, mechas de piloto, luz del sol directa, otras fuentes de ignición ni donde la temperatura exceda 120 °F (49 °C).
- El propano es más pesado que el aire y se acumula en lugares bajos. Si usted huele gas, abandone el lugar inmediatamente.
- Nunca instale ni quite el tanque de propano mientras la estufa esté encendida, cerca de llamas, mechas de piloto, otras fuentes de encendido ni mientras la estufa esté caliente al tacto.
- Durante la ignición y su uso, este producto puede ser una fuente de ignición. Nunca use la estufa en espacios que contengan ni que puedan contener combustible volátil ni transmitido por el aire, ni productos como gasolina, solventes, quita pinturas, partículas de polvo ni químicos desconocidos.
- Margen de espacio mínimo de materiales combustibles: .31 m (un pie) de los lados y 1.22 m (cuatro pies) de la parte superior.
- Provea un margen de espacio adecuado alrededor de las aperturas de aire que van a la cámara de combustión.

⚠ PELIGRO



RIESGO DE MONÓXIDO DE CARBONO

- Esta estufa es un aparato de combustión. Todos los aparatos de combustión producen monóxido de carbono (CO) durante el proceso de combustión. Este producto está diseñado para producir cantidades de CO extremadamente diminutas y no peligrosas cuando es usado y mantenido de acuerdo a todas las advertencias e instrucciones. No bloquee el flujo de aire dentro ni afuera de la estufa de cocinar.
- El envenenamiento con Monóxido de Carbono (CO) produce síntomas parecidos a la gripe, ojos aguados, dolores de cabeza, mareos, fatiga y posiblemente la muerte. Usted no puede verlo u olerlo. Es un asesino invisible. Si alguien experimenta alguno de estos síntomas durante el uso de este producto **busque aire fresco inmediatamente!**
- Para uso al aire libre solamente.
- Nunca use dentro de la casa, ni en ninguna otra área sin ventilación ni cerrada. Esta estufa de cocinar consume aire (oxígeno) y produce monóxido de carbono (CO). No la use en áreas sin ventilación o cerradas para prevenir poner en peligro su vida.

⚠ ADVERTENCIA

- Este producto utiliza combustible de gas propano. El gas propano es invisible, no tiene olor y es inflamable. Normalmente, un odorante es añadido al gas para ayudar a detectar escapes y este olor puede ser descrito como un olor a "huevo podrido". El odorante se puede disipar con el tiempo de modo que un escape de gas no siempre se puede detectar por el olor solamente.
- El gas propano es más pesado que el aire y escapes de propano descenderán al nivel más bajo del suelo posible. Puede encenderse con fuentes de encendido incluyendo fósforos, encendedores, chispas o llamas abiertas de cualquier tipo aunque estén a muchos metros de distancia del escape original. Use solamente gas propano preparado para separación de vapor.
- El gas propano debe ser almacenado y usado en conformidad con las ordenanzas y códigos locales o con "ANSI/NFPA 58". Apague el propano cuando no lo esté usando.

⚠ CUIDADO

SERVICIO DE SEGURIDAD

- Conserve limpias todas las conexiones y uniones. Inspeccione el cilindro de propano y las conexiones de propano de la estufa antes de conectarlos por si estuvieran dañados.
- Durante el montaje, verifique que las conexiones y uniones no tengan fugas usando agua con jabón. Nunca use una llama. La presencia de burbujas indica una fuga. Verifique que la conexión no esté trasrocada y que esté bien apretada. Haga otra comprobación de fugas. Si todavía existe una fuga, quite el cilindro y póngase en contacto con Coleman para servicio o reparaciones.
- Úsela solamente como un aparato para cocinar. No la altere nunca de ninguna manera ni la use con ningún artefacto ni repuesto que no esté específicamente aprobado por Coleman.
- Limpie la estufa frecuentemente para evitar acumulación de grasa y posibles incendios causados por la grasa.

⚠ ADVERTENCIA



RIESGO DE QUEMADURAS

No abandone el equipo mientras está en funcionamiento. Mantén a niños y mascotas lejos del equipo en todo momento.

⚠ ADVERTENCIA

No la use dentro de la casa ni en vehículos de recreo.

Nosotros no podemos prever cada uso que se pueda hacer de nuestros productos. **Consulte con su autoridad de seguridad de incendios local si tiene preguntas acerca del uso.** Sus autoridades locales pueden aconsejarle a acerca de otras normas para regular el uso de gases de combustible y productos que producen calor para usos específicos.

- No rellene nunca los cilindros desechables.
- Use el regulador montado por la fábrica que viene con la estufa. No intente ajustarlo.
- Use sola mente piezas y accesorios Coleman®. Durante el montaje de la estufa, use agua jabonosa para revisar todos los terminales por si hubieran fugas. No use nunca una llama.
- Solo se deben utilizar bombonas marcadas con el tipo de combustible apropiado aprobado para el aparato.

Características Técnicas

Consumo : 10,000 BTU/H por quemador
Categoría: Presión regulada de propano
Combustible: Cilindros de propano desechables de 16.4 onzas (465 grms.).
Regulador: 5430

Para Armar

⚠ PELIGRO



RIESGO DE MONOXIDO DE CARBON

- Para uso solamente al aire libre.
- Nunca la use dentro de la casa, caravana, tienda de campaña, vehículo ni ningunas otras áreas sin ventilación ni cerradas. Esta estufa consume aire (oxígeno) y produce monóxido de carbono (CO). No la use en áreas sin ventilación ni cerradas para evitar poner su vida en peligro.

NOTA: Utilice solamente cilindros de propano desechables de 454 gramos. Dimensiones: 31 cm (12.2 pulgadas (diámetro) x 20 cm (7.8 pulgadas) (altura). Las bombonas de gas licuado (GLP) que se usen con un quemador deben fabricarse y comercializarse según las especificaciones para bombonas de GLP del. Departamento de Transporte de EE. UU. o de la norma relativa a cilindros, esferas y tubos para el transporte de mercancías peligrosas de Transport Canada CAN/CSA B339.

Pueden utilizarse bombonas recargables de gas LP con una capacidad máxima de 20 libras con un adaptador de propano y una manguera opcionales. Dimensiones: 30.5 cm (12 pulgadas (diámetro) x 45.7 cm (18 pulgadas) (altura). Utilice el adaptador de propano con manguera de Coleman® (modelo 5475). Las bombonas recargables de gas LP deben estar apagadas y las conexiones completamente cerradas cuando la estufa no esté en uso.

- Saque los componentes del cartón. (Fig. 1)

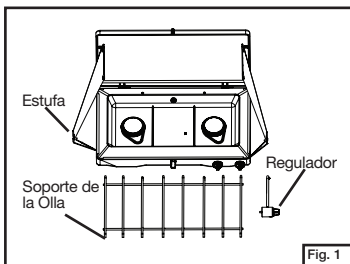
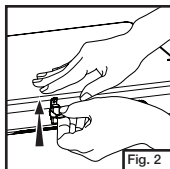
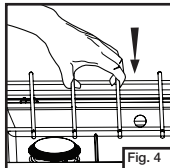
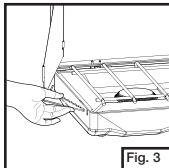

Fig. 1

- Abra la tapa. (Fig. 2)



- Coloque los deflectores de viento como deseados. (Fig. 3)
- Instale el soporte para la olla como se muestra (Fig. 4)



- Cierre firmemente ambas válvulas del quemador. (Fig. 5)

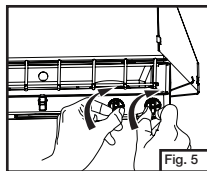

⚠ CUIDADO

SERVICIO DE SEGURIDAD

- Conserve limpias todas las conexiones y uniones. Inspeccione el cilindro de propano y las conexiones de propano de la estufa antes de conectarlos por si estuvieran dañados.
- Durante el montaje, verifique que las conexiones y uniones no tengan fugas usando agua con jabón. Nunca use una llama.
- Enrosque el regulador en la estufa apretándolo a mano. (Fig. 6)
- Quite la tapa de plástico de la parte de arriba de la botella de propano y enrosque la botella de propano en el regulador apretándola a mano. (Fig. 7)

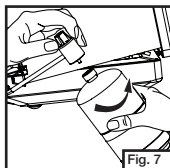
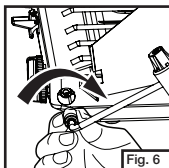

- El cilindro de propano correctamente instalado. (Fig. 8)
- No haga funcionar nunca una estufa con el cilindro de propano en una posición invertida. (Fig. 9)

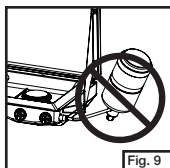
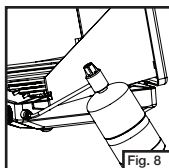

Verificación de Fuga

⚠ ADVERTENCIA

- Haga la verificación de fugas al aire libre.
- Extinga todas llamas directas.
- No verifique nunca una fuga cuando fume.
- No use la estufa para el aire libre hasta tanto la conexión haya sido verificada y no hay fuga.

- **COMPRUEBE SI HAY FUGAS** de una o más formas: aplique agua jabonosa en las conexiones. **Vea** si hay burbujas. **Escuche** si hay un silbido de gas que se escapa. **Palpe** por si se nota mucho frío al tacto. **Huela** por si existe un olor a huevos podridos. Nunca utilice una llama. **No lo utilice si tiene una fuga.**

Para usar con el adaptador de propano opcional con manguera de Coleman® (modelo 5475):

- Cierre completamente las válvulas de los quemadores de la estufa girando en el sentido de las manecillas del reloj.
- Conecte la manguera al regulador 5430 y enrósquela en la estufa como se muestra en la Fig. 10.
- Conecte la manguera a la bombona recargable de gas LP, abra la válvula de la bombona de gas LP y realice el procedimiento de comprobación de fugas en todas las conexiones. Consulte la sección "Comprobación de fugas" para obtener instrucciones.

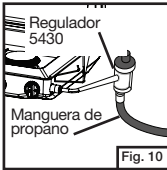

Fig. 10

Quando no esté en uso, siga las siguientes instrucciones para desconectar la manguera y el adaptador de su aparato.

1. Purgue la presión de gas restante en la manguera cerrando la válvula de la bombona recargable de gas LP mientras la estufa está encendida.
2. Espere hasta que la llama se haya autoextinguido
3. Cierre todas las válvulas de los quemadores de la estufa girando a mano en el sentido de las agujas del reloj.
4. Desconecte la manguera de cada extremo. En este momento también puede retirar el regulador 5430.

⚠ ADVERTENCIA

- El flujo de gas debe cerrarse en la bombona recargable de gas LP cuando la estufa no está en uso.
- Cuando la bombona recargable de gas LP esté conectada a la estufa, esta y la bombona deberán almacenarse en el exterior, en un espacio bien ventilado, fuera del alcance de los niños, y no deberán almacenarse en un edificio, garaje o cualquier otro lugar cerrado.
- El almacenamiento de la estufa en el interior está permitido solo si

la bombona está desconectada y retirada de la estufa.

- Las bombonas deberán almacenarse en el exterior, en un espacio bien ventilado, fuera del alcance de los niños, y no deberán almacenarse en un edificio, garaje o cualquier otro lugar cerrado.

Para Encenderla

⚠ PELIGRO



EXPLOSIÓN - RIESGO DE FUEGO

- El propano es más pesado que el aire y se puede acumular en los lugares bajos. Si usted huele a gas, abandone el área inmediatamente.
- Conecte o desconecte siempre las fuentes del propano al aire libre; no lo haga nunca mientras la estufa esté encendida, cerca de una llama, mechas de piloto, otras fuentes de ignición ni mientras la estufa esté caliente al tacto.
- Esta estufa se pone muy caliente durante su uso y puede encender artículos inflamables que estén demasiado cerca de los quemadores. Mantenga los artículos inflamables por lo menos a 30.5 cm (12 pulgadas) de los lados y 1.2 m (48 pulgadas) de la parte de arriba de la estufa. Mantenga la gasolina y otros líquidos y vapores inflamables bastante alejados de la estufa.
- La estufa no debe ser expuesta a vapores ni líquidos inflamables cuando relampaguea.

5430E Serie

Estufas de encendido estándar

- Póngala en una superficie fuerte y plana. Para usarla solamente al aire libre.
- Mantenga el fósforo encendido cerca del quemador y abra la válvula del quemador. (Fig. 11 y Fig. 12)

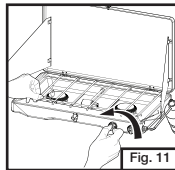

Fig. 11

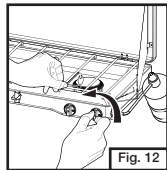

Fig. 12

CM5435E Serie

Encendido Electrónico ROTARY

Póngala en una superficie fuerte y plana. Para usarse solamente al aire libre.

- Abra completamente la válvula del quemador girando en sentido contrario a las agujas del reloj y gire repetidamente el mando de encendido hasta que oiga un "clic", dejando que el mando de encendido vuelva al centro antes de volver a girar. Realice esta acción hasta que el quemador se encienda. (Fig. 13 and Fig. 14)

NOTA: Si el encendedor no enciende la

estufa, cierre completamente las válvulas de los quemadores y espere un minuto. Si la estufa está húmeda, es posible que el encendedor no encienda. Utilice una cerilla para encender el quemador y consulte la sección anterior sobre el encendido estándar.

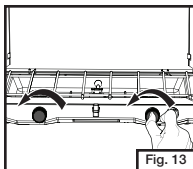

Fig. 13

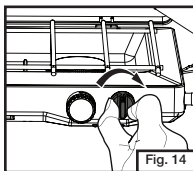

Fig. 14

- Ajuste la llama con la válvula del quemador. (Fig. 15) La llama debería ser azul con un poco de amarillo en las puntas.

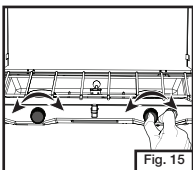

Fig. 15

Para Apagarla

- Cierre firmemente ambas válvulas del quemador. (Fig. 16 y Fig. 17)

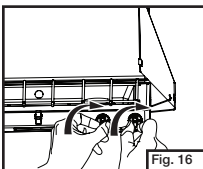

Fig. 16

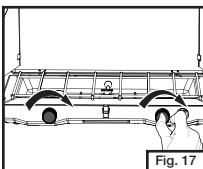

Fig. 17

Para Limpiarla

- Asegúrese que la estufa esté fría.
- Ponga la estufa alejada de una llama (incluyendo las mechas de piloto) y otras fuentes de ignición.
- Quite el cilindro de propano del regulador y vuelva a poner la tapa protectora en el cilindro. (Fig. 18)
- Quite el regulador de la estufa. (Fig. 19)
- Levante la parrilla. (Fig. 20)

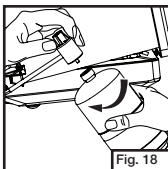

Fig. 18

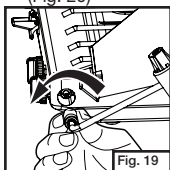

Fig. 19

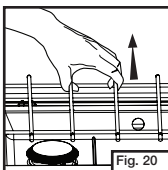

Fig. 20

MANTENIMIENTO EN CADA USO

- Conserve el área de la estufa despejada y libre de materiales combustibles, gasolina y otros vapores y líquidos inflamables.
- No obstruya el flujo de combustión ni la ventilación del aire.
- Una buena llama deberá ser azul con un mínimo de amarillo en la punta. Algunas puntas amarillas en las llamas son aceptables siempre y cuando no aparezcan depósitos de carbón o de hollín.
- Limpie con un paño suave y detergente suave. No use abrasivos. (Fig. 21)

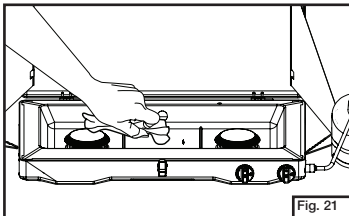

Fig. 21

Para Guardarla

⚠ PELIGRO



EXPLOSION - RIESGO DE FUEGO

- No almacene nunca el propano cerca calor intenso, llamas directas, mechas de piloto, luz solar directa, otras fuentes de encendido ni donde las temperaturas excedan 120 °F (49 °C).
- El cilindro debe ser desconectado cuando la estufa está guardada.
- Almacena y utiliza el equipo de forma segura en un sitio donde la temperatura ambiente no alcance valores menores a -0.4 °F (-18 °C).

- Para almacenaje o transporte, el regulador puede ser colocado debajo del soporte de la olla. (Fig. 22)

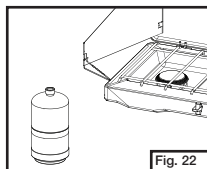

Fig. 22

- Para transportar la estufa, agarre firmemente la estufa por el asa. (Fig. 23)

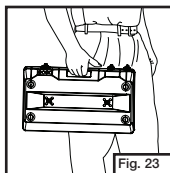

Fig. 23

Cosas que Debe Saber

1. Es peligroso, e ilegal en algunos lugares, almacenar o utilizar cilindros de propano líquido con capacidad de más de 1,14 kg (2,5 libras) de agua [aproximadamente 465 g (1 libra) de propano] en habitaciones cerradas.
2. Los sitios comunes para guardar equipos de campamento y "picnic" son el sótano, ático y garaje. A fin de evitar la acumulación de polvo, telarañas, etc., que son comunes en estas áreas, guarde su estufa en una bolsa de plástico y séllela con una banda elástica.
3. Si no está completamente satisfecho con el funcionamiento de este producto, por favor llame a uno de los números listados en la cubierta de este manual.

www.colemancanada.ca

Lista de Piezas

No.	Encendido Estándar 5430E	Descripción
1	5430D5401	Soporte de la Olla
2	5430A1321	Ens. del Quemador
3	2000037055	5430 Conjunto de regulador
4	R413-149T	Conjunto de perilla de válvula

No.	Encendido Estándar 5435E	Descripción
1	5430D5401	Soporte de la Olla
2	5430A1321	Ens. del Quemador
3	2000037055	5430 Conjunto de regulador
4	2170924	Mando de la válvula
5	2170923	Mando del encendedor

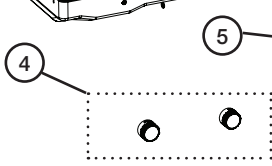
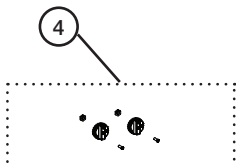
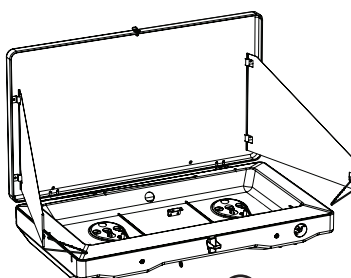
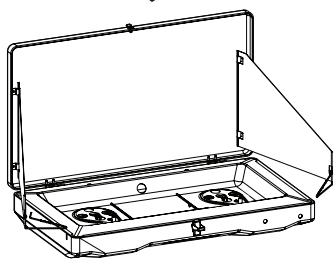
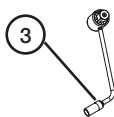
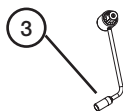
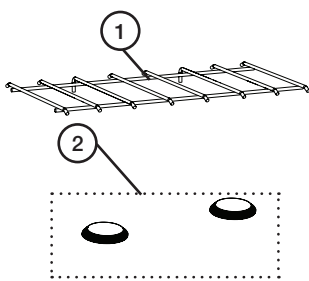
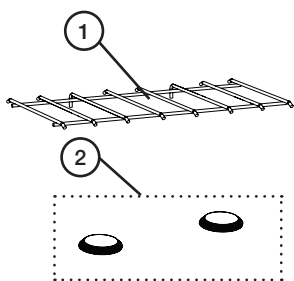

Garantía Limitada de Tres Años

The Coleman Company, Inc. ("Coleman") garantiza que por un periodo de tres (3) años a partir de la fecha original de compra, este producto estará libre de defectos en material y construcción. Coleman, a su elección, reparará o reemplazará, sin cargo alguno, este producto o cualquier componente del mismo que resulte estar defectuoso durante el periodo de garantía. El reemplazo se hará con un producto o componente nuevo o remanufacturado sin costo para el consumidor. Si el producto no se encuentra disponible, el reemplazo se podrá hacer con un producto similar de igual o mayor valor. Esta es su garantía exclusiva.

Esta garantía es válida para el comprador original desde la fecha de la compra inicial y no es transferible. Guarde su recibo de compra. Prueba de recibo de compra es requerido para obtener ejecución de la garantía. Los comerciantes de Coleman, centros de servicio o las tiendas al por menor que venden artículos Coleman® no tienen el derecho de alterar, modificar o cambiar de ninguna otra manera los términos y condiciones de esta garantía.

Lo Que Esta Garantía No Cubre

Esta garantía no cubre el desgaste normal de las piezas, piezas que no sean genuinas de Coleman® ni daño resultante por las siguientes causas; uso negligente o uso incorrecto del producto; uso comercial de este producto, uso contrario a las instrucciones de operación, desmontaje, reparación o alteración por cualquiera que no sea Coleman o un centro de servicio autorizado. Coleman excluye expresamente de esta garantía y niega cualquier responsabilidad por defectos o daños causados por la reparación o alteración por cualquier persona que no sea Coleman. Además, la garantía no cubre Fuerzas Naturales tales como son fuego, inundaciones, huracanes y tornados. La garantía no es válida si el daño al producto es un resultado del uso de piezas que no sean piezas genuinas Coleman®.

Ninguna de las condiciones de esta garantía puede interpretarse como aplicables al servicio y mantenimiento sin garantía. En consecuencia, Coleman también niega la responsabilidad por defectos y daños causados por el uso de partes no autorizadas, reparación, servicio o alteración fuera de los términos de esta garantía.

COLEMAN NO SERÁ RESPONSABLE POR NINGÚN DA—O INCIDENTAL O CONSIGUIENTE OCASIONADO POR LA VIOLACIÓN DE CUALQUIER GARANTÍA O CONDICIÓN IMPLICADA O EXPRESADA. CON EXCEPCIÓN AL LIMITE DE LO QUE PROVEE LA LEY APLICABLE, CUALQUIER GARANTÍA IMPLICADA DE COMERCIO O ADAPTACIÓN PARA UN USO EN PARTICULAR ES LIMITADA EN SU DURACIÓN A LA DURACIÓN DE LA GARANTÍA ARRIBA MENCIONADA. ALGUNOS ESTADOS, PROVINCIAS O JURISDICCIONES NO PERMITEN LA EXCLUSIÓN O LIMITACIÓN DE DA—OS INCIDENTALES O CONSIGUIENTES O LIMITACIONES REFERENTE A CUÁNTO UNA GARANTÍA LIMITADA DEBE DURAR, POR LO TANTO LAS LIMITACIONES O EXCLUSIONES ARRIBA MENCIONADAS PUEDE QUE NO SEAN APLICABLES A USTED. ESTA GARANTÍA LE PROVEE DERECHOS LEGALES EXPECÍFICOS, Y ADEMÁS PUEDE QUE USTED TENGA OTROS DERECHOS QUE VARÍAN DE ESTADO A ESTADO O DE PROVINCIA A PROVINCIA.

Como Obtener Servicio de Garantía

Su producto debe estar en garantía para obtener servicio de garantía. Si su producto presenta defectos y está dentro del período de garantía, comuníquese con nosotros al 1-800-835-3278 (TDD 1-316-832-8707) para recibir una autorización de devolución. No devuelva el producto a Coleman sin autorización. Se le indicará colocar una etiqueta en el producto con su nombre, dirección, número de teléfono diurno y una descripción del problema. Incluya una copia del recibo original de compra. **Empaque cuidadosamente el producto y envíelo asegurado por UPS, FedEx Ground o Servicio de paquetes postales con el envío y el seguro prepagados a:**

Para productos comprados en los Estados Unidos:

The Coleman Company, Inc.
3600 North Hydraulic
Wichita, KS 67219 U.S.A.

Para productos comprados en Canada:

Newell Brands Canada ULC
20B Hereford Street
Brampton, ON L6Y 0M1

El costo del transporte del producto a Coleman para el servicio de garantía es responsabilidad del comprador.

No envíe productos con combustible en los tanques, o con cilindros de propano desechables.
NO DEVUELVA ESTE PRODUCTO AL LUGAR DONDE LO COMPRO.

Si usted tiene alguna pregunta sobre esta garantía favor de llamar al 1-800-835-3278 o al TDD 1-316-832-8707 en los Estados Unidos o al 1-800-387-6161 en Canadá.





The Coleman Company, Inc. • 3600 North Hydraulic • Wichita, KS 67219 U.S.A.



1-800-835-3278 TDD: 1-316-832-8707



Newell Brands Canada ULC • 20B Hereford Street • Brampton, ON L6Y 0M1

1-800-387-6161

www.coleman.com

© 2023 The Coleman Company, Inc. All rights reserved. Coleman®,  and  are registered trademarks and InstaStart™ is a trademark of The Coleman Company, Inc.

© 2023 The Coleman Company, Inc. Tous droits réservés. Coleman®,  et , sont des marques déposées, alors que InstaStart™ est une marque de commerce de The Coleman Company, Inc.

© 2023 The Coleman Company, Inc. Todos los derechos reservados. Coleman®,  y , son marcas registradas y InstaStart™ es una marca de la compañía The Coleman Company, Inc.