

**Read all instructions BEFORE assembly and USE of product.
KEEP INSTRUCTIONS FOR FUTURE USE.
Lea todas las instrucciones ANTES de armar y USAR este
producto. GUARDE LAS INSTRUCCIONES PARA USO FUTURO.**

**See back page for set up quick guide.
Vea la página posterior para encontrar la guía de
instalación rápida.**



Pack 'n Play[®]
Day2Dream[™] Travel Bassinet Playard

Corralito con moisés de viaje
Day2Dream[™] de Pack 'n Play[®]

Owner's Manual • Manual del propietario



www.gracobaby.com

©2025 Graco NWL0001734421D 11/25

1 WARNING • ADVERTENCIA

Pages • Páginas 3-6

2 Features • Características

Pages • Páginas 7-8

- 2-A Portable Bassinet Use Positions:
Moisés portátil posiciones de uso del moisés:
- 2-B Parts List • Lista de piezas

3 Playard • Corralito

Pages • Páginas 9-12

- 3-A Playard Set Up • Armado del corralito
- 3-B To Fold • Para plegar
- 3-C To Cover • Para cubrirlo

4 Accessories • Accesorios

Pages • Páginas 13-31

- 4-A Playard Bassinet • Moisés del Corralito
- 4-B Portable Bassinet • Moisés Portátil
- 4-C Changing Area • Cambiador
- 4-D Parent Organizer • Organizador para padres

5 Care • Cuidado

Pages • Páginas 32-34

- 5-A Care and Maintenance • Cuidado y mantenimiento
- 5-B Replacement Parts • Warranty Information (USA)
Piezas de repuesto • Información sobre la garantía(EE.UU.)
- 5-C Product Registration (USA)
Registro del producto (EE.UU.)

WARNING

Failure to follow these warnings and the instructions could result in death or serious injury.

Setting Up the Playard

- THIS PRODUCT REQUIRES ADULT ASSEMBLY.
- Keep fingers clear of top corners during setup. Be sure playard is completely set up before use. Check that the four top rails are completely erected and latched, the center of the floor is pushed down, the mattress pad is flat, and the straps are securely fastened to the bottom of the unit. Always follow the instructions in the owner's manual to set up the playard.
- Never use this product if there are any loose or missing fasteners, loose joints, broken parts or torn mesh. Check before assembly and periodically during use. Contact Graco at 1-800-345-4109 for replacement parts and instructions if needed. Never substitute parts.

Using the Playard

- The playard is for playing or sleeping. When used for playing, never leave child unattended, and always keep child in view. When used for sleeping, you must still provide the supervision necessary for the continued safety of your child.
- Always keep the playard away from hazards in the area that may injure your child.
- When child is able to pull to standing position, remove large toys and other objects that could serve as steps for climbing out.
- Stop using this product when your child reaches 35 in. (89 cm) in height, weighs more than 30 lb (14 kg), or is able to climb out, whichever comes first.
- Do not modify playard or add any attachments that are not listed in the owner's manual, including an add-on bassinet.
- Child can become entrapped and die when improvised netting or covers are placed on top of a playard. Never add such items to confine child in playard.
- NEVER leave child in product with side lowered. Be sure side is in raised and locked position whenever child is in product.

⚠ WARNING

SUFFOCATION HAZARD

Babies have suffocated:

- on pillows, comforters, and extra padding
- in gaps between product sides and a wrong-size mattress or extra padding.
- NEVER add soft bedding, padding, or an extra mattress.
- ONLY use the mattress as described in the warnings on this product.
- Use ONLY mattress pad provided with this product. Contact Graco if a replacement mattress is needed. Mattress pad dimension: 27" x 39" (68.5 cm x 99 cm).
- Always place baby on back to sleep to reduce the risks of SIDS and suffocation.
- Never use plastic shipping bags or other plastic film as mattress covers not sold and intended for that purpose. They can cause suffocation.
- NEVER use a water mattress with the playard.
- If a sheet is used with the mattress pad, use only the one provided by Graco that is specifically designed to fit the dimensions of the mattress pad.

STRANGULATION HAZARDS

- Strings and cords can cause strangulation! Keep strings and cords away from child.
- NEVER place the playard near a window where cords from blinds or drapes can strangle a child.
- NEVER hang strings on or over the playard.
- NEVER place items with a string around a child's neck, such as hood strings, pacifier cords, etc.
- NEVER attach strings to toys.

This product is not intended for commercial use.

⚠️ ADVERTENCIA

El no seguir estas advertencias y las instrucciones podría producir la muerte o lesiones graves.

Instalación del corralito

- ESTE PRODUCTO REQUIERE SER ARMADO POR UN ADULTO.
- Mantenga cuidado con sus dedos mientras dure la instalación asegúrese que el corralito esté completamente instalada antes de usarla. Verifique que las cuatro barandas superiores estén completamente trabadas, el centro del suelo esté abajo, la almohadilla del colchón esté plana y las correas estén sujetadas apretadamente al fondo de la unidad. Siempre siga las instrucciones del manual del propietario para instalar el corralito.
- Nunca use este producto si hay sujetadores sueltos o que faltan, uniones flojas, piezas o rejillas rotas. Verifique antes del armado y periódicamente durante el uso. De ser necesario, comuníquese con Graco al 1-800-345-4109 para obtener piezas de repuesto e instrucciones. Nunca sustituya las piezas.

Al usar el corralito

- El corralito es para jugar o dormir. Cuando se la usa para jugar, nunca deje al niño sin atención y mantenga siempre a su niño a la vista. Cuando se la usa para dormir, debe proporcionar la supervisión necesaria para mantener la continua seguridad de su niño.
- Siempre mantenga el corralito lejos de peligros que pudieran dañar a su bebé.
- Cuando el niño pueda ponerse de pie, quite los juguetes grandes y otros objetos que pueden servir de escalones para salir.
- Deje de usar el producto cuando su niño alcance los 35 pulgadas (89 cm) de altura, pesa más de 30 libras (14 kg), o en cualquier momento que le sea posible salirse, cualquiera que ocurra primero.
- No modifique el corralito ni agregue otra pieza que no se mencione en el manual del propietario, incluyendo un moisés adicional.
- El niño puede quedar atrapado y morir cuando se ponen fundas o redes improvisadas arriba del corralito. Nunca agregue dichos artículos para encerrar al niño en el corralito.
- NUNCA deje al niño en el producto cuando el lado esté bajado. Asegúrese que el lado esté cerrado y subido cuando el niño esté en el producto.

! ADVERTENCIA

PELIGRO DE ASFIXIA

Los bebés pueden asfixiarse:

- con almohadas, edredones y acolchado adicional que se agregó
- en los espacios creados por un colchón de tamaño incorrecto o entre el acolchado adicional y los costados del producto.
- NUNCA agregue otro colchón ni acolchado o ropa de cama blanca.
- Utilice SÓLO el colchón como se describe en las advertencias de este producto.
- Utilice SOLAMENTE la almohadilla del colchón provista con este producto. Comuníquese con Graco si necesita un reemplazo para el colchón. Dimensiones de la almohadilla del colchón: 27" x 39" (68.5 cm x 99 cm).
- Siempre ponga al niño a dormir boca arriba para reducir el riesgo de síndrome de muerte súbita infantil (SIDS, por sus siglas en inglés) y asfixia.
- Nunca use las bolsas plásticas de envío ni otras películas de plástico como fundas para la almohadilla del colchón que no se vendan o fabriquen para dicho propósito. Pueden provocar la asfixia.
- NUNCA use un colchón de agua con el corralito.
- Si se usa una sábana con la almohadilla del colchón, use solamente la provista por Graco o una que esté específicamente diseñada para las dimensiones de la almohadilla del colchón.

PELIGRO DE ESTRANGULACIÓN

- ¡Cuerdas y cordones pueden provocar estrangulación! Mantenga cuerdas y cordones lejos de su hijo.
- NUNCA ubique el corralito cerca de ventanas donde cordones o cortinas puedan estrangular a su bebé.
- NUNCA cuelgue cuerdas sobre el corralito.
- NUNCA ponga objetos con cuerda alrededor del cuello de su hijo, como gorros con cordón, sujeta chupetes, etc.
- NUNCA amarre cuerdas a los juguetes.

Este producto no está diseñado para uso comercial.

2-A Portable Bassinet Use Positions: Moisés portátil posiciones de uso del moisés:

Playard Bassinet Modes • Modos del moisés del corralito

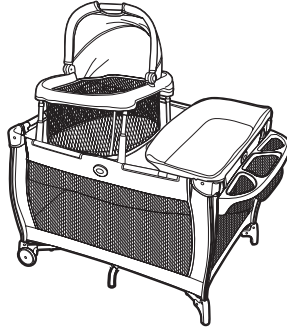

Lowest Position
• Posición más baja

Floor Modes • Modos para el piso



LOWEST POSITION

POSICIÓN MÁS BAJA

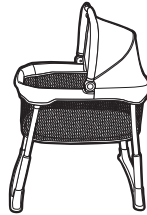

HIGHEST POSITION

POSICIÓN MÁS ALTA

Quick Reference Chart • Guía de referencia rápida

LOWEST POSITION

- ✓ On Floor
- ✓ Carry Child
- ✓ Playard Bassinet

POSICIÓN MÁS BAJA

- ✓ En el piso
- ✓ Para transportar al niño
- ✓ Moisés del corralito

HIGHEST POSITION

- ✓ On Floor
- ✓ Carry Child
- ✗ Playard Bassinet

POSICIÓN MÁS ALTA

- ✓ En el piso
- ✓ Para transportar al niño
- ✗ Moisés del corralito



2-B Parts List • Lista de piezas

This model may not include some features shown below. **Check** that you have all the parts for this model **BEFORE** assembling your product. If any parts are missing, call Customer Service 1-800-345-4109.

No tools required.

Este modelo podría no incluir algunas de las características que se indican a continuación. **Verifique** que tenga todas las piezas de este modelo **ANTES** de armar su producto. Si falta alguna pieza, llame a Servicio al Cliente 1-800-345-4109.

No requiere herramientas.

All models • TODOS LOS MODELOS

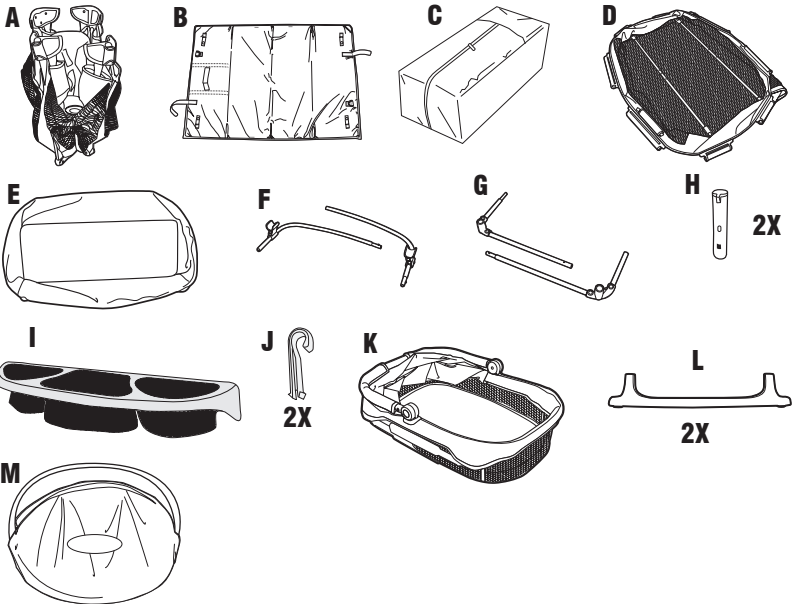

A. Playard • Corralito

B. Mattress Pad • Colchón

C. Carry Bag • Bolsa de transporte

D. Playard Bassinet • Moisés del Corralito

E Changing Area • Cambiador

F. Changer Rails with Kickstands
• Barandas del cambiador con soporte

G. Changer Rails with Plastic Corner
• Barandas del cambiador con esquina de plástico

H. Changer Connector Tubes

• Tubos conectores del cambiador

I. Parent Organizer

• Organizador para padres

J. Parent Organizer Clips

• Los ganchos de organizador para padres

K. Portable Bassinet • Moisés Portátil

L. Portable Bassinet Feet • Base del moisés portátil

M. Portable Bassinet Carry Bag

• Bolsa de transporte del moisés portátil

3-A Playard Set Up • Armado del corralito



A. Playard • Corralito

1. Disconnect straps holding mattress pad around playard.
1. Desconecte las correas que sujetan la almohadilla del colchón alrededor del corralito.
2. Remove mattress pad from around playard.
2. Saque la almohadilla del colchón de alrededor del corralito.
3. Pull up on side rails in middle above push button until all four sides are locked. **DO NOT** push center down yet.
3. Tire hacia arriba las barandas laterales del medio arriba del botón hasta que los cuatro costados estén trabados. **NO** empuje el centro hacia abajo todavía.
4. **When setting up, lock rails BEFORE lowering center.** Be sure top rails have become rigid. If not, pull up again until they are rigid. If top rails do not latch, lift the center of the floor higher. **CHECK** that fabric covers corners.
4. **Cuando instale, estire y enganche los costados ANTES de bajar el centro.** Asegúrese que los laterales superiores hayan quedado rígidos. Si no es así, estírelos nuevamente hasta que estén bien rígidos. Si los laterales superiores no han enganchado, levante el centro del corralito. **VERIFIQUE** que la tela cubra las esquinas.

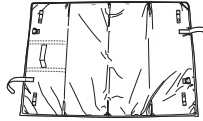

B. Mattress Pad • Colchón

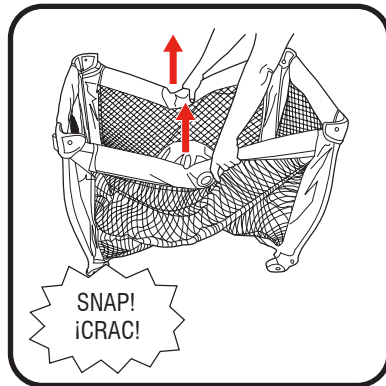
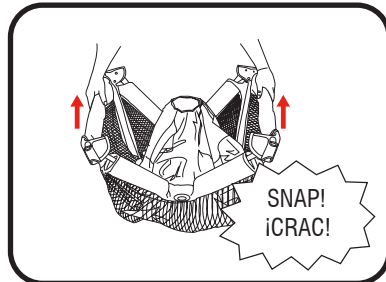
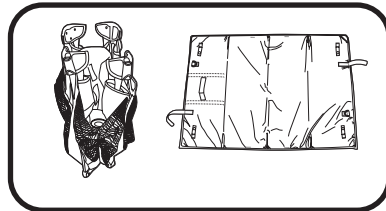
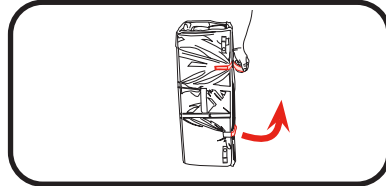

3 Playard • Corralito

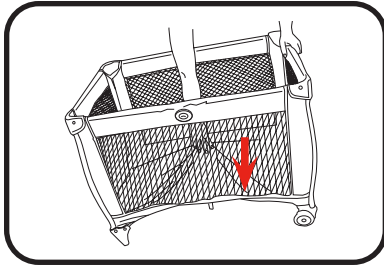

5. Hold one end of the unit up, and push the center of the floor down until locked securely into place.

5. Agarre un costado de la unidad y empuje el centro del piso hacia abajo hasta que quede trabado en su lugar con seguridad.

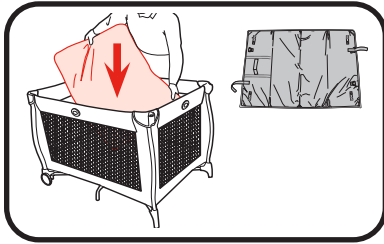

6. Always use mattress pad soft side up.

6. Use siempre la almohadilla del colchón con el lado blando hacia arriba.

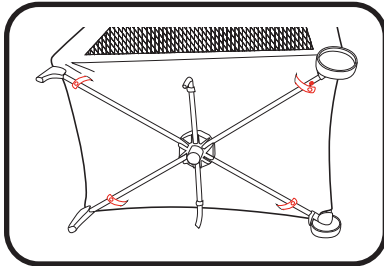

7. Pull the four snap straps on corners of playard mattress pad through bottom of playard. Wrap around the tube, and fasten snap onto the tube. Repeat on all corners.

7. Pase las cuatro correas con broches de las esquinas de la almohadilla del colchón del corralito por el fondo del corralito. Envuélvalas alrededor del tubo y sujete el broche al tubo. Repita el proceso en todas las esquinas.

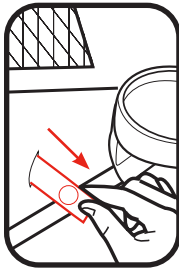

3-B To Fold • Para plegar

1. Release straps on bottom of playard. Pull mattress pad fully out of playard.

1. Libere las correas en el fondo del corralito. Saque completamente la almohadilla del colchón del corralito.

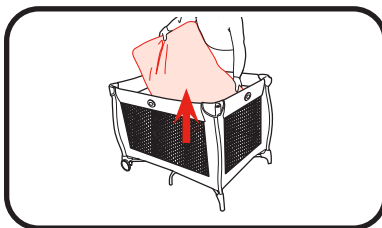

2. **DO NOT** unlock top rails yet. Pull the center of the playard floor up with the tab in the middle of the playard. Center of floor must be half way up before top rails will unlock.

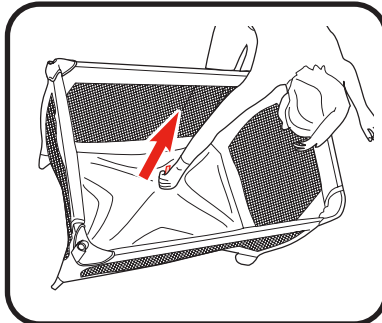

2. **NO** destrabe las barandas superiores todavía. Tire el centro del piso del corralito hacia arriba usando la lengüeta que está en el medio del corralito. El centro del piso debe estar a mitad camino antes de que las barandas superiores se destraben.

3. **Center of floor must be up.**

- a. Lift up slightly on the top rail.
- b. Push in on the button located on the side of the top rail to release the two tubes.
- c. Push down.
- d. Repeat on all four rails until all tubes are released.

- If top rails do not unlatch, **DO NOT FORCE**. Lift the center of the floor higher.
- **Both** tubes must be released for the top rail to fold.

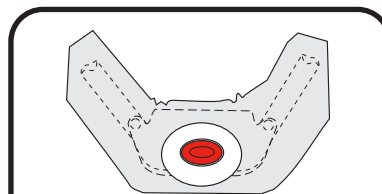

3. **El centro del fondo debe estar arriba.**

- a. Levante suavemente el lateral.
- b. Empuje el botón en el lado de la baranda superior para soltar los dos tubos.
- c. Empuje hacia abajo.
- d. Repita el proceso en las cuatro barandas hasta que haya liberado todos los tubos.

- Si los laterales no se plegan, **NO LA FUERCE**. Levante el centro de el piso hacia arriba.
- **Ambos** tubos deben ser soltados para que el lateral pueda plegarse.

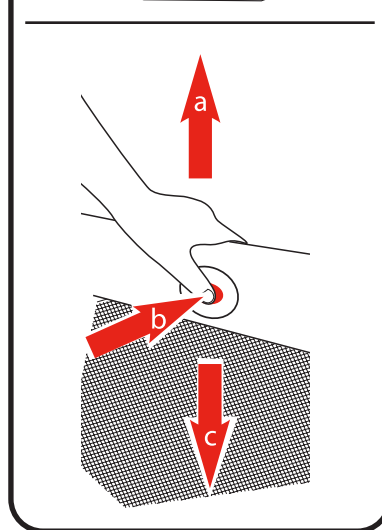

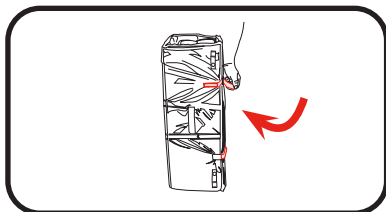
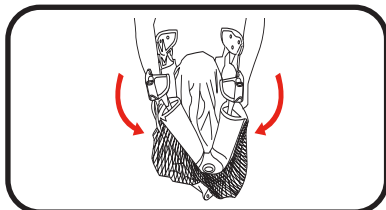
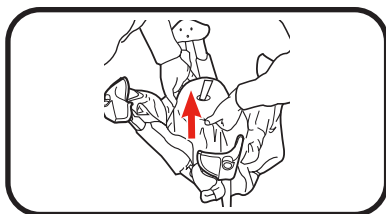

4. **DO NOT FORCE.** If unit will not fold, look for a partially latched top rail. Squeeze the latch button to release the rail.

4. **NO LA FUERCE.** Si el corralito no se pliega totalmente, fíjese si los laterales están parcialmente doblados. Apriete el botón y pliegue el lateral.

3-C To Cover • Para cubrir

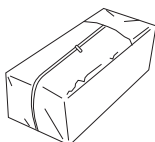

C. Carry Bag • Bolsa de transporte

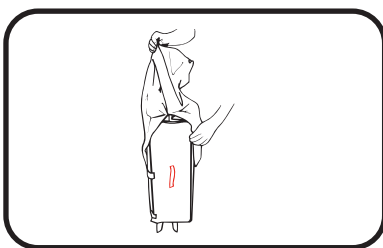

1. Cover unit with handle out.

1. Cubra la unidad con la manija hacia fuera.

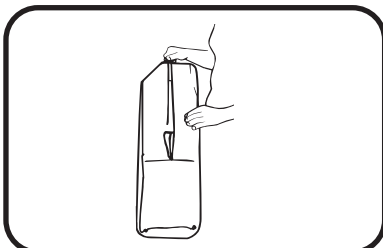

2. Zip together.

2. Cerrar con el cierre.

4-A Playard Bassinet • Moisés del Corralito

WARNING

Failure to follow these warnings and the instructions could result in death or serious injury.

SUFFOCATION HAZARD

Babies have suffocated:

- on pillows, comforters, and extra padding
- in gaps between a wrong-size mattress, or extra padding and product sides
- **NEVER** add soft bedding or padding.
- Use **ONLY** mattress pad provided by Graco.

STRANGULATION HAZARD

- Children have **STRANGLED** when their necks became trapped between accessories and playard frames.
- Remove the bassinet anytime child is in the playard.
- Strings and cords can cause strangulation!
- Keep strings and cords away from child.
- **NEVER** place items with a string around a child's neck, such as hood strings or pacifier cords. **NEVER** suspend strings over a product or attach strings to toys.

FALL HAZARD: To help prevent falls,

- Do not use this product when the infant begins to push up on hands and knees or weighs over 15 lb (6.5 kg), whichever comes first.
- Use bassinet with only one child at a time.
- Never place a child under the bassinet.
- The bassinet must be fully assembled and installed, including four metal tubes, clips and mattress pad, before using. Do not modify bassinet or add any attachments that are not listed in the owner's manual.
- Do not use this bassinet if any part is broken, torn, or missing.
- **DO NOT** store the bassinet in the playard while in use.
- To help prevent heat build-up inside the playard and to avoid overheating your child, when using the bassinet **DO NOT** use an outdoor canopy.
- Always place baby on back to sleep to reduce the risk of SIDS and suffocation.
- If a sheet is used with the mattress pad use only the one provided by Graco that is specifically designed to fit the dimensions of the mattress pad.

ADVERTENCIA

El no seguir estas advertencias y las instrucciones podría producir la muerte o lesiones graves.

PELIGRO DE ASFIXIA Bebés se han asfixiado:

- con almohadas, edredones y relleno adicional
- en los espacios entre un colchón de tamaño inadecuado o entre el relleno adicional y los laterales del producto

⚠️ ADVERTENCIA

- **NUNCA** agregue ropa de cama ni relleno blando.
- Use **ÚNICAMENTE** el protector de colchón proporcionado por Graco.

PELIGRO DE ESTRANGULACION

- Algunos niños se han **ESTRANGULADO** al quedar atrapados el cuello entre los accesorios y los armazones del corral.
- Retire el moisés cuando el niño esté dentro del corralito.
- ¡Las cuerdas y cordones pueden causar estrangulación!
- Mantenga cuerdas y cordones lejos de su hijo.
- Nunca coloque objetos con cuerdas alrededor del cuello de un niño, como las de capuchas o chupetes. No cuelgue cuerdas sobre un producto ni las ate a los juguetes.

PELIGRO DE CAÍDAS: Para ayudar a prevenir caídas,

- no use este producto cuando el niño comienza a levantarse en sus manos y rodillas o pese más de 15 libras (6,5 kg), lo que ocurra primero.
- Use el moisés solo con un niño a la vez.
- Nunca coloque a un niño debajo del moisés.
- El moisés debe estar completamente armado e instalado, incluidos los cuatro tubos metálicos, los ganchos y la almohadilla del colchón, antes de usarlo. No modifique el moisés ni añada ningún accesorio que no se indique en el manual del propietario.
- **NO** utilice este moisés si alguna pieza está rota, rasgada o falta.
- **NO** almacene el moisés en el corralito mientras esté en uso.
- Para ayudar a evitar la acumulación de calor dentro del corralito y para evitar el sobrecalentamiento de su niño, al usar el moisés, **NO USE** una capota exterior.
- Coloque siempre al bebé boca arriba para dormir para reducir el riesgo de SWSL y asfixia.
- Si se usa una sábana con la almohadilla del colchón, use solamente la provista por Graco o una que esté específicamente diseñada para las dimensiones de la almohadilla del colchón.

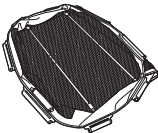

D. Playard Bassinet

- **Moisés del corralito**

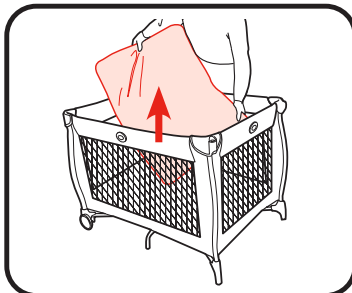

1. You will need to remove the mattress pad from the bottom of the playard to use inside your bassinet.

1. Necesitará sacar la almohadilla del colchón del fondo del corralito para usarla en el interior de su moisés.

2. Attach 8 bassinet clips to playard.
2. Sujete las 8 presillas del moisés al corralito.

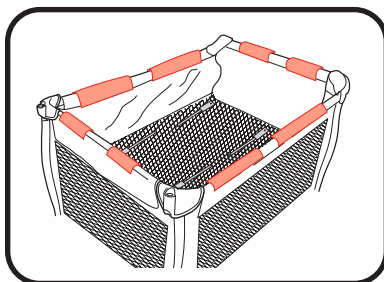

3. Insert tapered end of tube into end of opposite tube. Repeat with other set of bars.

CHECK: Tubes **MUST** be assembled before placing mattress pad in bassinet.

3. Inserte el extremo cónico del tubo en el extremo del tubo opuesto. Repita el procedimiento con el otro juego de barras.

VERIFIQUE: Los tubos **DEBEN** montarse antes de colocar la almohadilla del colchón en el moisés.

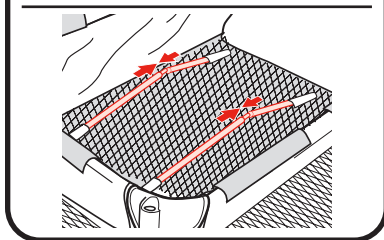
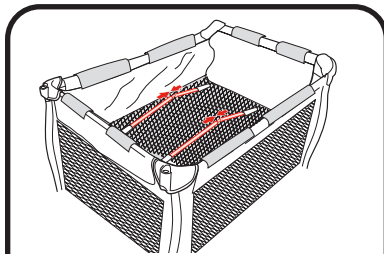

4. Once both tubes are securely fastened, insert the mattress pad soft side up into the bassinet.

4. Una vez que ambos tubos estén apretadamente abrochados, inserte el lado blando del colchón almohadilla hacia arriba en el moisés.

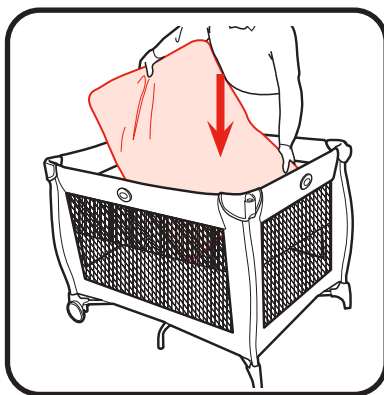

4-B Portable Bassinet • Moisés Portátil

WARNING

Failure to follow these warnings and the instructions could result in death or serious injury.

SUFFOCATION HAZARD:

Babies have suffocated:

- on pillows, comforters, and extra padding
- in gaps between a wrong-size mattress, or extra padding and product sides
- **NEVER** add soft bedding or padding.
- Use **ONLY** mattress pad provided by Graco.
- Do not use a sheet with the mattress pad.
- Portable bassinet can roll over on soft surfaces and suffocate child.
- **NEVER** place portable bassinet on beds, sofas or other soft surfaces.
- Always place baby on back to sleep to reduce the risk of SIDS and suffocation.

FALL HAZARD: To help prevent falls,

- Do not use this product when the infant begins to push up on hands and knees or weighs over 20 lb (9 kg) (approximately 5 months of age), or child's head and feet simultaneously touch head and foot ends of bassinet mesh sides, whichever comes first.
- Child's movement can slide product. When using product off of playard bassinet, use only on floor. Never place portable bassinet near edges of counter tops, tables, or other elevated surfaces.
- The portable bassinet must be fully assembled and installed, including feet and mattress pad before using. Do not modify the portable bassinet or add any attachments that are not listed in the owner's manual.
- Only use the bassinet with this Graco playard bassinet or on floor. Never use on bed, counter, or other elevated surfaces.
- **DO NOT** place portable bassinet in playard without playard bassinet securely attached.

STRANGULATION HAZARD:

- Children have **STRANGLED** when their necks became trapped between accessories and playard frames.
- Remove the portable bassinet anytime child is in the playard.
- Strings and cords can cause strangulation!
- Keep strings and cords away from child.
- **NEVER** place the portable bassinet near a window where cords from blinds or drapes can strangle a child.
- **NEVER** hang strings on or over the portable bassinet.
- **NEVER** place items with a string around a child's neck, such as hood strings, pacifier cords, etc. **NEVER** suspend strings over a product or attach strings to toys.
- You are responsible for providing adult supervision when using your bassinet.
- Always keep the bassinet away from hazards in the area that may injure your child.
- Never place a child under the portable bassinet.
- Never place any objects in portable bassinet while child is in it.

- Never leave portable bassinet in place when child is in the playard.
- DO NOT store the portable bassinet in the playard while in use.
- NEVER use this portable bassinet as a means to transport an infant in a motor vehicle.
- Do not use this portable bassinet if any part is broken, torn, or missing.
- Use portable bassinet with only one child at a time.
- Only use portable bassinet as instructed.
- Make sure all 4 snaps are fastened before use.

ADVERTENCIA

El no seguir estas advertencias y las instrucciones podría producir la muerte o lesiones graves.

PELIGRO DE ASFIXIA: Bebés se han asfixiado:

- con almohadas, edredones y relleno adicional
- en los espacios entre un colchón de tamaño inadecuado o entre el relleno adicional y los laterales del producto
- **NUNCA** agregue ropa de cama ni relleno blando.
- Use **ÚNICAMENTE** el protector de colchón proporcionado por Graco.
- No use una sábana con la almohadilla.
- Cuando se usa como portababés, el moisés portátil se puede voltear sobre superficies blandas y asfixiar al bebé.
- **NUNCA** ponga el portabebés sobre una cama, sofá u otra superficie blanda.
- Siempre ponga al niño a dormir boca arriba para reducir el riesgo de síndrome de muerte súbita infantil (SIDS, por sus siglas en inglés) y asfixia.

PELIGRO DE CAÍDA: Para ayudar a prevenir caídas, no use este producto cuando el bebé comience a pararse usando las manos y las rodillas o pese más de 20 libras (9 kg) (aproximadamente 5 meses de edad), o cuando la cabeza y los pies del niño toquen simultáneamente las partes con malla superior e inferior del moisés, lo que ocurra primero.

- Los movimientos del niño pueden deslizar el producto. Cuando utilice el producto fuera del moisés del corralito, úselo en el piso solamente. Nunca coloque el moisés portátil cerca de los bordes de encimeras, mesas u otras superficies elevadas.
- El moisés portátil debe estar completamente ensamblado e instalado antes de usarlo, incluida la base y la almohadilla del colchón. Siempre siga las instrucciones en el manual del usuario para montar la cuna portátil.
- Solo utilice el moisés con este moisés del corralito Graco o en el piso. Nunca lo coloque sobre una cama, una encimera o ninguna otra superficie elevada.
- **NO** ponga el moisés portátil en el corralito si el moisés del corralito no está sujeto de forma segura.

PELIGRO DE ESTRANGULACIÓN:

- Niños se han **ESTRANGULADO** al quedarse atrapados por el cuello entre accesorios y el armazón del corralito.
- Retire el moisés portátil el niño esté dentro del corralito.
- ¡Cuerdas y cordones pueden provocar estrangulación!
- Mantenga las cuerdas y cordones lejos de su hijo.
- **NUNCA** ubique el producto cerca de una ventana donde los cordones de persianas o cortinas puedan estrangular al niño.
- **NUNCA** cuelgue cordones en el moisés portátil ni encima de él.
- **NUNCA** ponga objetos con cuerda alrededor del cuello de su hijo, como gorros con cordón, sujeta chupetes, etc.
- Usted es responsable de proporcionar la supervisión de un adulto cuando usa el moisés.
- Mantenga siempre el moisés lejos de peligros en los alrededores que pudieran lesionar al niño.
- Nunca ponga a un niño debajo del moisés portátil.
- Nunca ponga ningún objeto en el moisés portátil mientras el niño esté en él.
- Nunca deje el moisés portátil en su lugar cuando el niño está en el corralito.
- **NO** guarde el moisés portátil en el corralito mientras esté en uso.
- **NUNCA** use este portabebés como manera de transportar al bebé en un automóvil.
- No utilice esta cuna portátil si alguna pieza está rota, rasgada o falta.
- Use el moisés portátil solamente con un niño a la vez.
- Use este moisés portátil solamente como se indica.
- Compruebe que los 4 broches estén sujetos antes de usarlo.

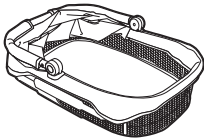

K. Portable Bassinet • Moisés Portátil



L. Portable Bassinet Feet • Base del moisés portátil

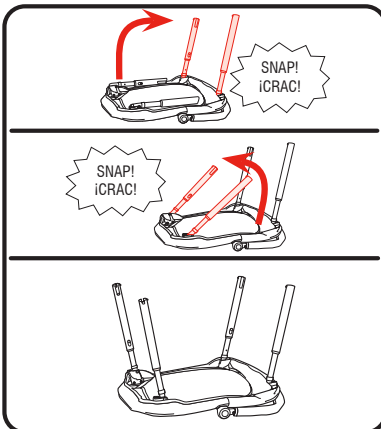

1. Rotate both legs until they lock open.
CHECK that legs are locked open by pulling on them.

1. Gire ambas patas hasta que se bloqueen abiertas.
VERIFIQUE que las patas estén abiertas y aseguradas tirando de ellas.

2. Align slot in leg with raised groove in feet and attach feet to legs. Slide feet onto legs until you hear a **CLICK**.

CHECK that feet are attached by pulling on them.

2. Alinee la ranura en la pata con el canal elevado en la base y conecte la base a las patas. Deslice la base en las patas hasta que escuche un crac.

VERIFIQUE que la base esté bien instalada tirando de ella.

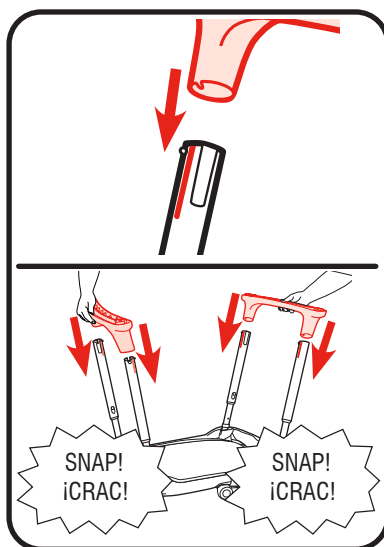

3. Flip portable bassinet over and place on feet as shown.

CHECK that 4 snaps are fastened before use.

3. Dé vuelta al moisés portátil y póngalo sobre la base como se muestra.

VERIFIQUE que los 4 broches estén sujetos antes de usarlo.

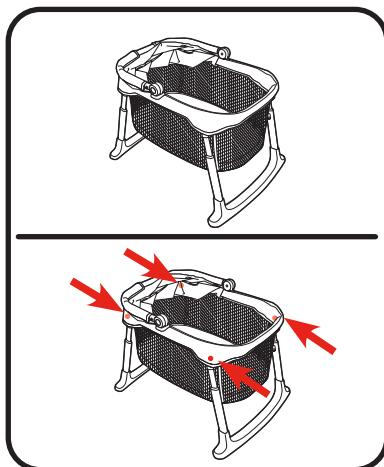

Canopy • Capota

1. Press button on sides of canopy, and rotate canopy up.

1. Oprima los botones en los costados de la capota y gírela hasta la posición vertical.

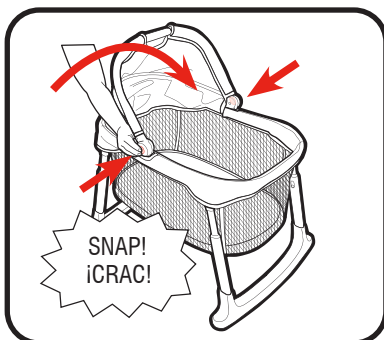

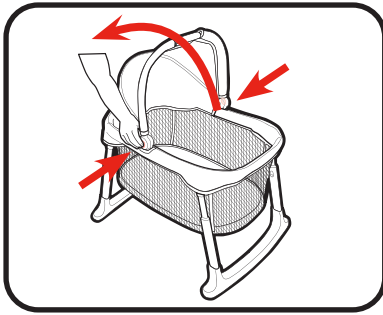

2. Press button sides of canopy, and rotate down.

2. Oprima los botones en los costados de la capota y gírela hasta abajo.

There are 3 canopy positions.

La capota tiene 3 posiciones.

To Adjust Height of Portable Bassinet • Para ajustar la altura del moisés portátil

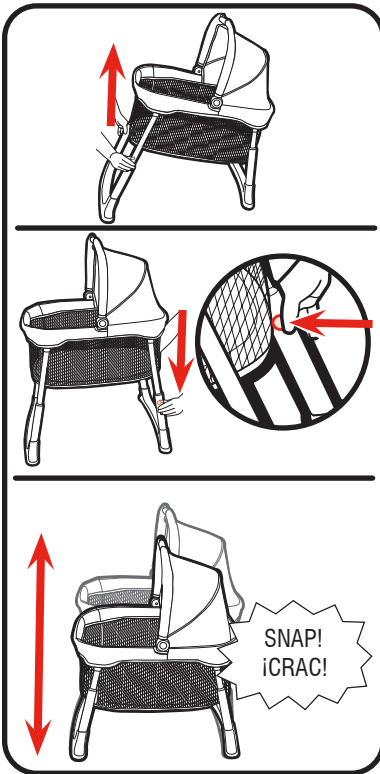

1. To raise portable bassinet, slide portable bassinet up on foot end. Repeat on head end of portable bassinet. To lower portable bassinet, press height adjust buttons on inside of legs on foot end, and slide bassinet down. Repeat on head end of portable bassinet. There are 2 height positions.

CHECK portable bassinet is secured in desired position by pulling up on it.

CHECK portable bassinet is level. **DO NOT** allow child near outside of portable bassinet while adjusting height.

DO NOT adjust height with child in product.

1. Para levantar el moisés portátil, deslícelo hacia arriba en el extremo de los pies. Repita lo mismo en el extremo de la cabeza del moisés portátil. Para bajar el moisés portátil, oprima los botones de ajuste de la altura en la parte interior de las patas en el extremo de los pies, y deslice el moisés hacia abajo. Repita lo mismo en el extremo de la cabeza del moisés portátil. Hay 2 posiciones para la altura.

VERIFIQUE que el moisés esté seguro en la posición deseada tirando de él hacia arriba.

VERIFIQUE que el moisés portátil está nivelado.

NO deje que el niño se acerque a la parte exterior del moisés portátil mientras ajusta la altura.

NO ajuste la altura con el niño en el producto.

To Place Portable Bassinet in Playard Bassinet • Para colocar el moisés portátil en el moisés del corralito

1. Place portable bassinet into playard bassinet as shown. Portable bassinet **MUST** be placed long side against short side of playard bassinet.

ONLY use portable bassinet on playard bassinet in lowest position.

NOTE: Playard bassinet must be attached to playard when using portable bassinet.

1. Coloque el moisés portátil en el moisés del corralito como se muestra. El moisés portátil **DEBE** estar colocado en el costado largo contra el costado corto del moisés del corralito.

Use **SOLO** el moisés portátil en el moisés del corralito en la posición más baja.

NOTA: El moisés del corralito debe estar sujetado al corralito cuando use el moisés portátil.

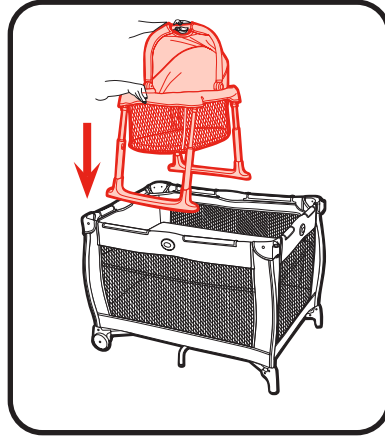

- (a) Portable bassinet can be used on either end of playard bassinet.

- (a) El moisés portátil se puede usar en cualquier extremo del moisés del corralito.

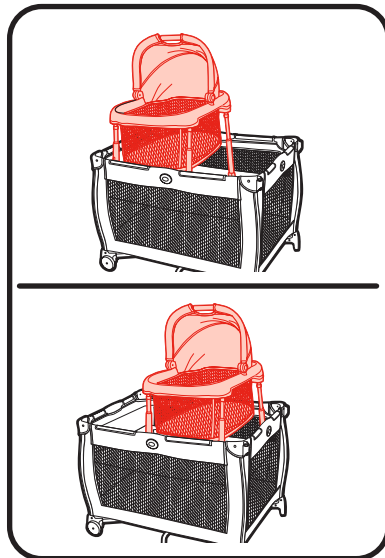

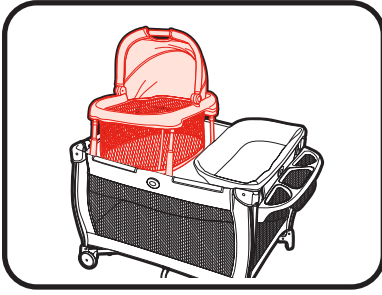

(b) Portable bassinet **MUST** be placed on opposite end of playard from changing area when changing area is attached.

(b) El moisés portátil **DEBE** ser colocado en el extremo opuesto del corralito de la cambiar al bebé cuando está instalada.

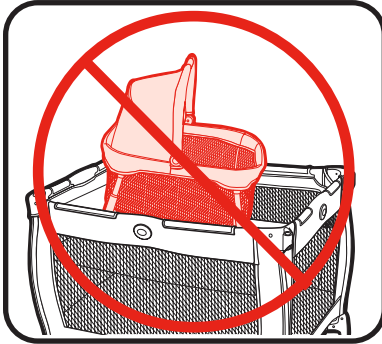

(c) **DO NOT** place portable bassinet in playard bassinet facing short side of playard.

(c) **NO** coloque el moisés portátil en el moisés del corralito orientado al costado corto del corralito.

To Use on Floor • Para usarlo en el suelo

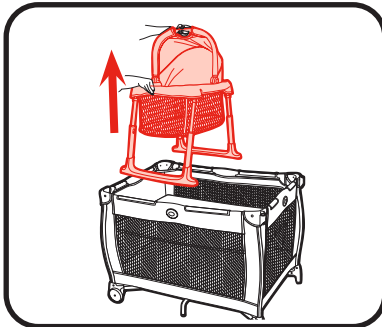

1. Remove portable bassinet from playard bassinet.

1. Saque el moisés portátil del moisés del corralito.

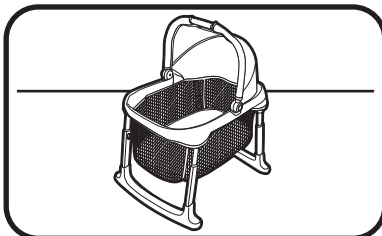

2. Place product on floor.

2. Ponga el producto en el suelo.

To Carry Portable Bassinet • Para transportar el moisés portátil

1. When carrying with a child, always hold portable bassinet by the handle and front of frame as shown.

DO NOT carry up/down stair with child in product.

1. Cuando lo lleve con un niño dentro, sujete siempre el moisés portátil por las manijas y la parte frontal del armazón como se muestra.

NO suba/baje escaleras con el niño dentro.

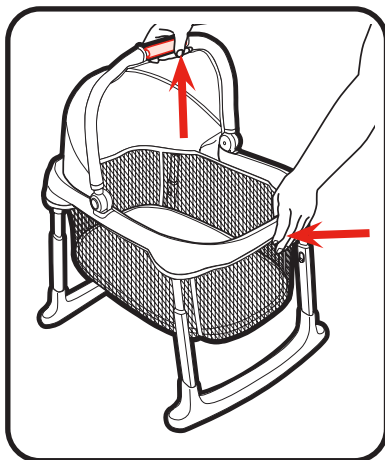

To Fold Portable Bassinet • Para plegar el moisés portátil

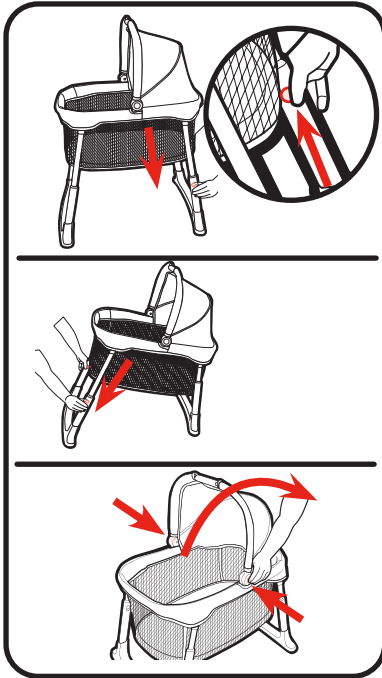

1. To fold:
 - (a) Press height adjust buttons on inside of legs on head end of portable bassinet frame, and slide portable bassinet down to lowest position. Repeat on foot end of portable bassinet.
 - (b) Press buttons on side of canopy, and rotate canopy closed.

1. Para plegarlo:
 - (a) Oprima los botones de ajuste de la altura dentro de las patas en el extremo de la cabeza del armazón del moisés, y deslice el moisés portátil hacia abajo a la posición más baja. Repita lo mismo en el extremo de los pies del moisés portátil.
 - (b) Oprima los botones en los costados de la capota y gírela para cerrarla.

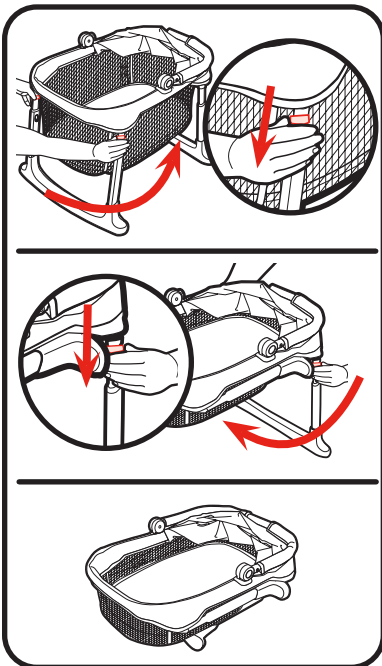

2. Pull down on slide on legs on foot end and head ends of portable bassinet, and rotate legs under portable bassinet.
2. Tire hacia abajo de la pieza deslizable de las patas en el extremo de los pies y en el extremo de la cabeza del moisés portátil, y gire las patas bajo el moisés portátil.



M. Portable Bassinet Carry Bag

• Bolsa de transporte del moisés portátil

3. Insert folded bassinet into carry bag.

3. Inserte el moisés plegado en la bolsa de transporte.

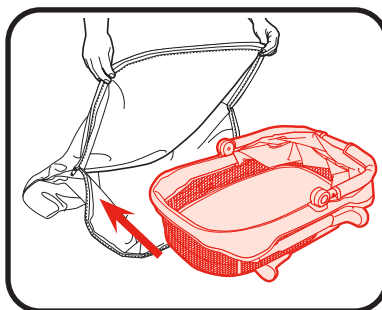

4. Zip carry bag close.

4. Cierre la cremallera de la bolsa de transporte.

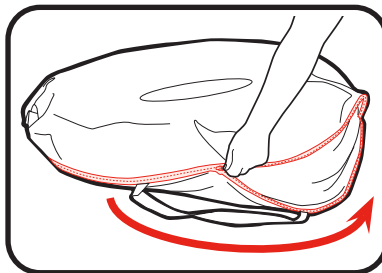

5. Use strap on bag to carry.

5. Puede usar la correa para transportar la bolsa.

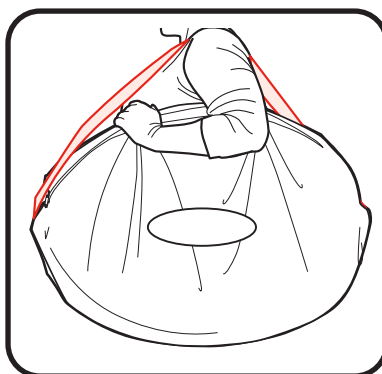

4-C Changing Area • Cambiador

WARNING

FALL HAZARD: Children have suffered serious injuries after falling from changing area. Falls can happen quickly.

- STAY within arms reach.
- Use changing area only on this playard model.
- ALWAYS secure this unit to the support frame by attaching to identified location. Before each use, check the attachment by grasping the sides/ends of the changing area, and pulling upward. See instructions.
- Do not use on the floor, bed, counter or other surfaces.

SUFFOCATION HAZARD: Babies have suffocated while sleeping on changing area: changing area is not safe for sleep.

- NEVER allow baby to sleep on changing area.
- Weight limit for the changing area is 25 lb (11.3 kg). Do not use the changing area as extra storage.
- Use only the pad provided by Graco.
- Do not use changing area if it is damaged or broken.

STRANGULATION HAZARD: Children have STRANGLED when their necks became trapped between accessories and playard frames.

- Remove changing area anytime child is in the playard.
- ONLY use with playard bassinet attached.
- Never place child in playard bassinet if changer is attached.

ADVERTENCIA

PELIGRO DE CAÍDA: Hay niños que han sufrido lesiones serias después de caerse del cambiador del bebé. Las caídas pueden producirse rápidamente.

- MANTÉNGASE al alcance de la mano.
- Use el cambiador del bebé solo en este modelo de corralito.
- SIEMPRE asegure esta unidad al armazón de apoyo sujetándola a la ubicación indicada. Antes de cada uso, compruebe la sujeción agarrando los lados/extremos del cambiador del bebé y tirando hacia arriba. Consulte las instrucciones.
- No usarlo en el piso, la cama, el tablero o otro superficie.

PELIGRO DE ASFIXIA: Hay bebés que se han asfixiado mientras dormían en los cambiadores del bebé: Los cambiadores no son seguros para dormir.

- NUNCA deje que el bebé duerma en el cambiador del bebé.
- El límite de peso para el cambiador es de 25 lb (11.3 kg). No use el

cambiador como zona de almacenamiento adicional.

- Use solamente el colchón proporcionado por Graco.
- No use el el área para cambiar al bebé si está dañada o rota.

PELIGRO DE ESTRANGULAMIENTO: El bebé se puede levantar del el área para cambiar al bebé y quedar atrapado por el cuello entre el área para cambiar al bebé y el armazón del corralito.

- Retire el cambiador del bebé cuando el niño esté dentro del corralito.
- Úselo **SOLAMENTE** con el moisés del corralito instalado.
- **NUNCA** ponga al niño en el moisés del corralito si el cambiador está instalado.



E. Changing Area
• Cambiador



F. Changer Rails with Kickstands • Barandas del cambiador con soporte



G. Changer Rails with Plastic Corner • Barandas del cambiador con esquina de plástico



2X H. Changer Attachment Tubes • Tubos de sujeción del cambiador

1. Snap changer rails with kickstands together as shown.

1. Encaje las barandas del cambiador con soportes como se muestra.

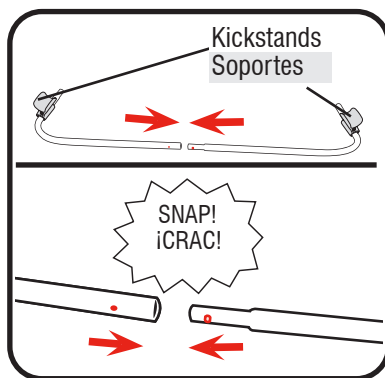

2. Flip changer over so the changer is facing down. Slide assembled changer rails with kickstands into the fabric as shown.

2. Dele la vuelta al cambiador de modo que quede mirando hacia abajo. Deslice las barandas del cambiador montadas con soportes en la tela como se muestra.

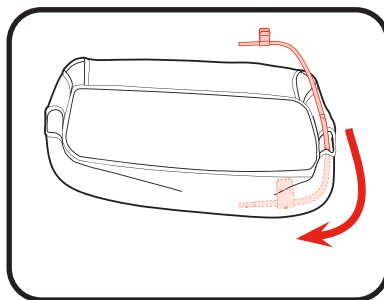

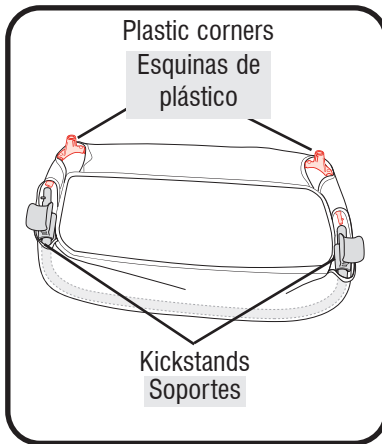
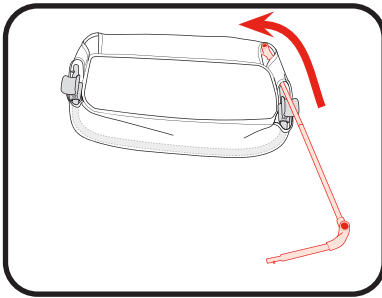
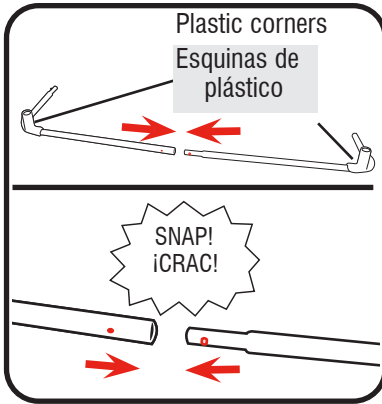

3. Snap changer rails with plastic corners together as shown.

3. Encaje las barandas del cambiador con las esquinas de plástico como se muestra.

4. While changer is still facing down, slide assembled changer rails with plastic corners into other channel as shown.

4. Con el cambiador todavía mirando hacia abajo, deslice las barandas del cambiador montado con las esquinas de plástico en el otro canal como se muestra.

5. Rails should appear exactly as shown. Plastic corners should be in the corner openings and kickstands should be in side openings. **CHECK** rails are completely in channels on both sides of the changer.

5. Las barandas deben estar colocadas exactamente como se muestra. Las esquinas de plástico deben estar en las aberturas para las esquinas y los soportes en las aberturas laterales. **VERIFIQUE** que las barandas estén completamente insertadas en los canales en ambos costados del cambiador.

- Snap changer rails together as shown.
- Encaje las barandas del cambiador entre sí como se muestra.

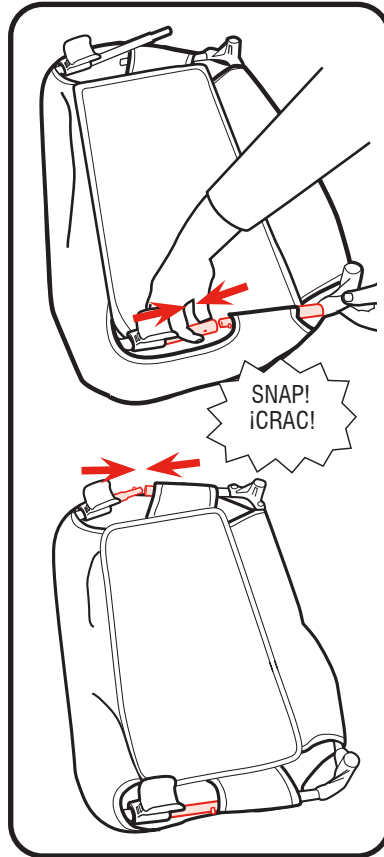

- Snap two short changer attachment tubes into the openings in the plastic corners as shown.
- Encaje los dos tubos de sujeción cortos del cambiador en las aberturas de las esquinas de plástico como se muestra.

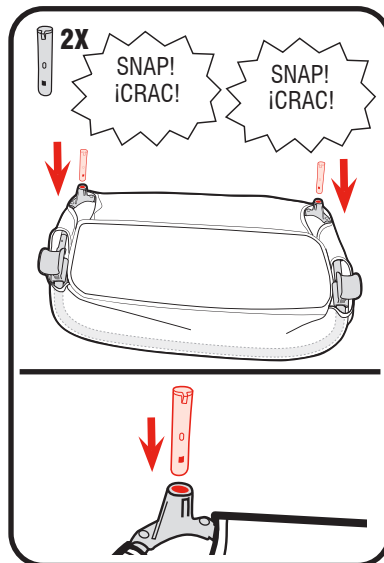

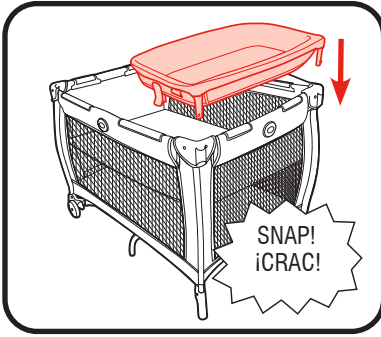

8. Insert changer attachment tubes into openings in corners of playard. Make sure the changer is secured by pulling up on the sides of the changer.

8. Inserte los tubos de sujeción del cambiador en las aberturas de las esquinas del corralito. Asegúrese de que el cambiador esté seguro tirando hacia arriba de los costados del cambiador.

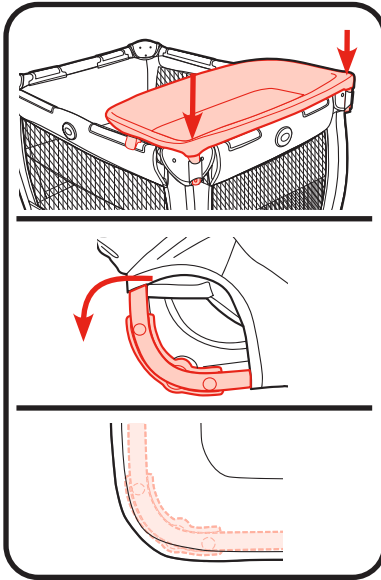

9. **CHECK** that corners of changer fabric are pulled over the changer frame.

9. **VERIFIQUE** que las esquinas de la tela del cambiador cubran el armazón del cambiador.

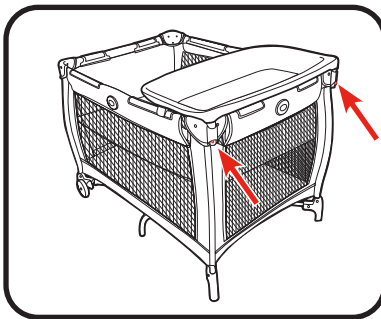

10. To remove, push in buttons on changer attachment tubes while pulling up on corners of changer.

10. Para retirar, presione los botones en los tubos de sujeción del cambiador mientras tira hacia arriba de las esquinas del cambiador.

4-D Parent Organizer • Organizador para padres

! WARNING

- Always keep objects out of child's reach.
- Remove this accessory when child is able to pull himself up in the playard.

! ADVERTENCIA

- Siempre mantenga los objetos fuera del alcance del niño.
- Quite este accesorio cuando el niño pueda apoyarse en el corralito.



I. Parent Organizer • Organizador para padres

1. Insert hooks into openings in parent organizer.
1. Inserte los ganchos en las aberturas del organizador para padres.
2. Attach to end of playard.
2. Sujételo al extremo del corralito.
3. Push down on parent organizer to secure into place.
3. Empuje hacia abajo el organizador para padres para asegurarlo en su lugar.



2X

J. Parent Organizer Clips • Los ganchos de organizador para padres

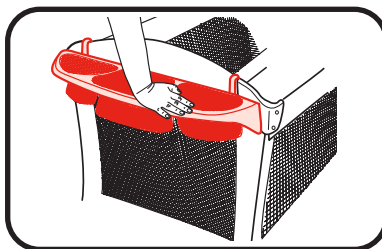
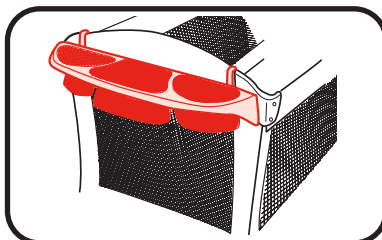
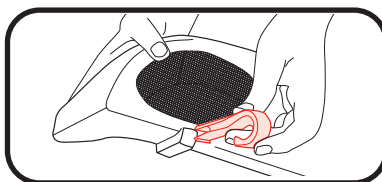

5-A Care and Maintenance • Cuidado y mantenimiento

To Clean Portable Bassinet • Cómo limpiar el moisés portátil

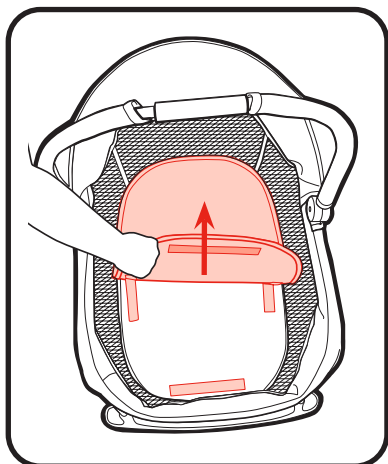

1. Remove mattress pad.
1. Saque la almohadilla del colchón.

Reverse step to re-attach.

NOTE: Mattress pad must be used in portable bassinet.

Invierta los pasos para volver a sujetarla.

NOTA: La almohadilla del colchón se debe usar en el moisés portátil.

To Clean Product • Para limpiar el producto

FROM TIME TO TIME, CHECK YOUR PLAYARD for worn parts, torn material or stitching. Replace or repair the parts as needed. Use only Graco® replacement parts.

- **CARRY BAGS:** Machine wash in cold water on delicate cycle and drip-dry. NO BLEACH.
- **CHANGER:** Wipe clean with damp cloth. NO BLEACH.
- **PLAYARD:** Use only household soap or detergent and warm water. DO NOT SUBMERGE PLAYARD IN WATER.
- **PLAYARD BASSINET:** Hand wash with warm water and household soap. Drip dry. DO NOT SUBMERGE PLAYARD BASSINET IN WATER.
- **PLAYARD MATTRESS PAD:** Wipe clean with damp cloth. NO BLEACH. DO NOT SUBMERGE MATTRESS PAD IN WATER.
- **PORTABLE BASSINET:** Wipe clean with damp cloth. NO BLEACH.
- **PORTABLE BASSINET MATTRESS PAD:** Machine wash in cold water on delicate cycle and drip-dry. NO BLEACH.

DE VEZ EN CUANDO REVISE SU EL CORRALITO por si existieran partes gastadas, material roto o descosido. Reemplace o repare las partes que lo necesiten. Use sólo repuestos Graco®.

- **BOLSAS DE TRANSPORTE:** Puede ponerla en la lavadora con agua fría, en ciclo ropa delicada y colgar para secar. NO USE BLANQUEADOR.
- **EL CAMBIADOR:** Limpiar con trapo húmedo. NO USE BLANQUEADOR.
- **EL CORRALITO:** Use sólo un jabón de uso doméstico o detergente suave y agua tibia. NO SUMERJA EL CORRALITO EN AGUA.
- **EL MOISÉS EL CORRALITO:** Lávelo a mano con agua tibia y jabón doméstico. Déjelos secar al aire. NO SUMERJA EL MOISÉS EN AGUA.
- **LA ALMOHADILLA DEL COLCHÓN DEL CORRALITO:** Use un trapo húmedo. NO USE BLANQUEADOR. NO SUMERJA EL COLCHÓN EN AGUA.
- **EL MOISÉS PORTÁTIL:** Limpiar con trapo húmedo. NO USE BLANQUEADOR.
- **LA ALMOHADILLA DEL COLCHÓN:** Puede ponerlo en la lavadora con agua fría, en ciclo ropa delicada y colgar para secar. NO USE BLANQUEADOR.

5-B Replacement Parts • Warranty Information (USA)

Piezas de repuesto • Información sobre la garantía(EE.UU.)

To purchase parts or accessories or for warranty information in the United States, please contact us at the following:

Para comprar piezas o accesorios o para obtener información sobre la garantía en los Estados Unidos, por favor comuníquese con nosotros en:

www.gracobaby.com

or/o

1-800-345-4109

5-C Product Registration (USA)

Registro del producto (EE.UU.)

To register your Graco product from within the U.S.A. visit us online at www.gracobaby.com/productregistration or return registration card provided with your product. We currently do not accept product registrations from those living outside the United States of America.

Para registrar su producto Graco desde dentro de los EE.UU., visítenos en línea en www.gracobaby.com/productregistration o envíe la tarjeta de registro provista con su producto. Actualmente no aceptamos registros de los productos de quienes viven fuera de los Estados Unidos de América.

Folding - Quick Guide Pliegue – Guía rápida

1. Pull red tab up to unlock. Stop when you hear it click. (See page 11)

1. Tire de lengüeta roja hacia arriba para desbloquear. Deténgase cuando oiga un clic. (Consulte la página 11)

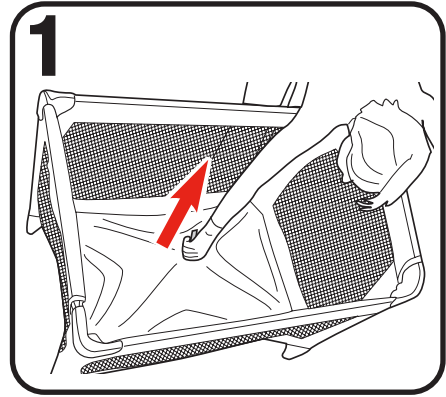

2. Lift rail up slightly, press button and lower rail. Repeat on all 4 sides. (See page 11)

2. Levante la baranda un poco, oprima el botón y baje la baranda. Repita el proceso en los 4 costados. (Consulte la página 11)

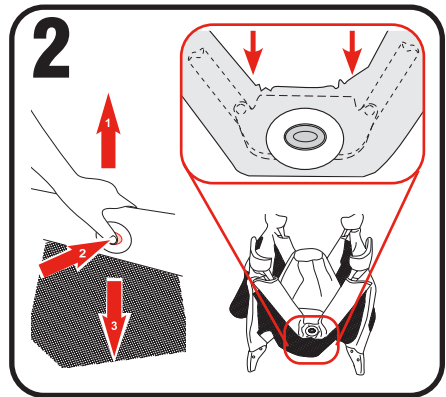

3. Wrap mattress around playard. (See page 12)

3. Envuelva el colchón alrededor corralito. (Consulte la página 12)

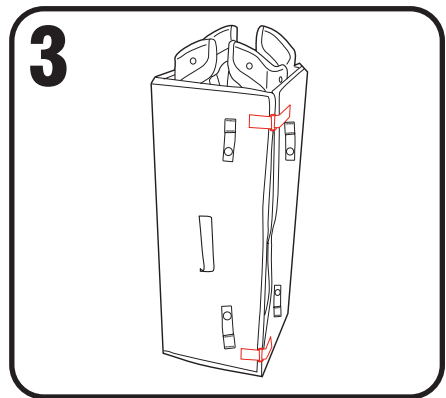

Set Up - Quick Guide Instalación – Guía rápida

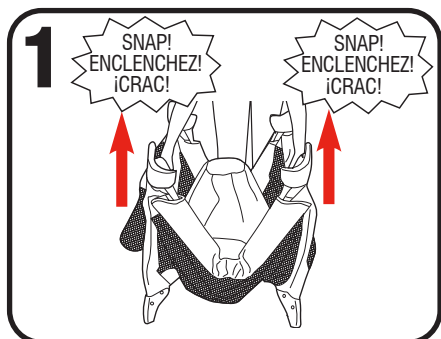

1. Pull up on all 4 sides and snap into place. Do not push center of playard down until top rails are locked. (See page 9)

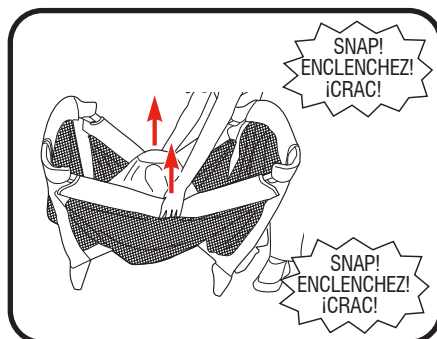

1. Tire hacia arriba de los 4 costados y trábelos en su lugar. No empuje el centro del corralito hacia abajo hasta que las barandas superiores estén trabadas. (Consulte la página 9)

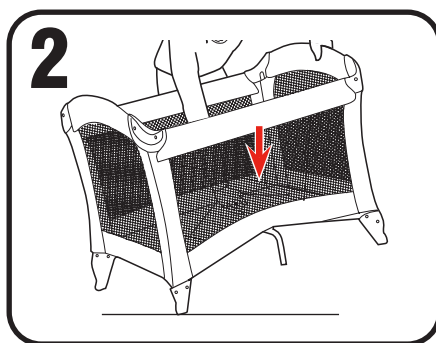

2. Push center of playard down until you hear a click. (See page 10)
2. Centro de empuje del corralito hacia abajo hasta que escuche un clic. (Consulte la página 10)