

TROUBLESHOOTING

TROUBLESHOOTING

General Information:

Environmental Factors - There are a number of factors that will affect your desired comfort level. These factors can include insulation, open or drafty doors and windows, and outside temperature. Please check and take action if any of these potential problems are affecting your heaters ability to adequately warm your room.

Supplemental Heat - Portable electric heaters are intended for supplemental heating of rooms to heat the room your in and turn down the central heat thermostat. They are not intended to replace central heating systems.

Do NOT attempt to repair or adjust any electrical or mechanical functions on this heater. Doing so will void warranty. The inside of the heater contains no user serviceable parts. All servicing should be performed by qualified personnel only.

Troubleshooting for your Heater		
Trouble	Probable Cause	Solution
<ul style="list-style-type: none"> Heater Does Not Turn On. 	<ul style="list-style-type: none"> Timer activated (only applicable on models with Timer feature). Manual user reset is activated. Not plugged in properly. Electrical outlet does not hold plug in securely. Thermostat set too low. Obstruction causing the heater not to operate. Circuit breaker trips. 	<ul style="list-style-type: none"> Press the Power Button to turn on the heater. Follow reset instructions listed in this manual. Ensure plug is properly inserted. Make sure electrical outlet and circuit breaker are working. Have outlet replaced by a licensed electrician. Press the Temp Up Button to achieve the highest temperature setting. Unplug the heater and remove all obstructions. Position your heater 36" away from all objects. Make sure no other high wattage appliances are operating on the same circuit and reset breaker if needed.
<ul style="list-style-type: none"> Power Light is Flashing or in some cases, Heater Turns On at Max Heat setting but then Shuts Off in 2 seconds with Power Light Flashing. 	<ul style="list-style-type: none"> Auto Safety Shut-off system is activated when there is potential overheat. 	<ul style="list-style-type: none"> Follow Auto Safety Shut-off instructions to reset the heater and allow sufficient time for the heater to cool down before plugging in again.

TROUBLESHOOTING

Troubleshooting for your Heater		
Trouble	Probable Cause	Solution
<ul style="list-style-type: none"> Not Enough Heat. 	<ul style="list-style-type: none"> Heater is in Low Heat setting. Thermostat set to low. 	<ul style="list-style-type: none"> Change setting to Max Heat. Press the Temp Up Button to achieve the highest temperature setting.
<ul style="list-style-type: none"> Heater Cycles ON and OFF Frequently. 	<ul style="list-style-type: none"> The thermostat automatically turns the heater on and off to maintain selected comfort level. Every 10-15 minute the heater turns on and runs for a minute. 	<ul style="list-style-type: none"> To make this occur less frequently press the Temp Up Button to achieve the highest setting. This is normal operation to ensure the heater is maintaining the room temp accurately.
<ul style="list-style-type: none"> Heater is Blowing Cold Air. 	<ul style="list-style-type: none"> When the heater is in Thermostat Mode and reaches the set temperature it will automatically perform a 15 second cool down (blowing cold air) to ensure thermostat accuracy. Unit is in the Fan Only setting. Power Button may have been pressed to turn off the heater. 	<ul style="list-style-type: none"> Raise the temperature higher or change setting to Low/Eco-Smart™ or Max heat. Press the Max Heat or Low Heat/Eco-Smart™ Buttons. Press the Power Button to turn on the heater.
<ul style="list-style-type: none"> Fan Speed Doesn't Change. 	<ul style="list-style-type: none"> Max Heat and Low Heat/Eco-Smart™ settings control the heat output of the heater and not the fan speed. Fan runs at the same speed on all settings. 	<ul style="list-style-type: none"> Run heater in Max Heat for maximum heat output.
<ul style="list-style-type: none"> Unexpected Noise. 	<ul style="list-style-type: none"> You may hear a popping or crackling sound as the heater heats up. This is normal and safe operation. Once the heater heats up, the crackling sound will go away. 	<ul style="list-style-type: none"> If the noise persists call Sunbeam at 1-888-264-9669.
<ul style="list-style-type: none"> Unexpected Smell. 	<ul style="list-style-type: none"> There may be an odor or vapor coming from the heater the first time you use it or after prolonged or seasonal storage. 	<ul style="list-style-type: none"> This is normal and is the result of dust or other debris accumulating on the heating element. Make sure the heater is in a well ventilated area and continue running until the odor or vapor goes away.

If you have any questions regarding your product or would like to learn more about other Sunbeam® products, please contact our Consumer Service Department at 1-888-264-9669 or visit our website at www.sunbeam.com.

WARRANTY INFORMATION

1 YEAR LIMITED WARRANTY

Sunbeam Products, Inc. doing business as Jarden Consumer Solutions or if in Canada, Sunbeam Corporation (Canada) Limited doing business as Jarden Consumer Solutions (collectively "JCS") warrants that for a period of one year from the date of purchase, this product will be free from defects in material and workmanship. JCS, at its option, will repair or replace this product or any component of the product found to be defective during the warranty period. Replacement will be made with a new or remanufactured product or component. If the product is no longer available, replacement may be made with a similar product of equal or greater value. This is your exclusive warranty. Do NOT attempt to repair or adjust any electrical or mechanical functions on this product. Doing so will void this warranty.

This warranty is valid for the original retail purchaser from the date of initial retail purchase and is not transferable. Keep the original sales receipt. Proof of purchase is required to obtain warranty performance. JCS dealers, service centers, or retail stores selling JCS products do not have the right to alter, modify or any way change the terms and conditions of this warranty. This warranty does not cover normal wear of parts or damage resulting from any of the following: negligent use or misuse of the product, use on improper voltage or current, use contrary to the operating instructions, disassembly, repair or alteration by anyone other than JCS or an authorized JCS service center. Further, the warranty does not cover: Acts of God, such as fire, flood, hurricanes and tornadoes.

What are the limits on JCS's Liability?

JCS shall not be liable for any incidental or consequential damages caused by the breach of any express, implied or statutory warranty or condition.

Except to the extent prohibited by applicable law, any implied warranty or condition of merchantability or fitness for a particular purpose is limited in duration to the duration of the above warranty. JCS disclaims all other warranties, conditions or representations, express, implied, statutory or otherwise.

JCS shall not be liable for any damages of any kind resulting from the purchase, use or misuse of, or inability to use the product including incidental, special, consequential or similar damages or loss of profits, or for any breach of contract, fundamental or otherwise, or for any claim brought against purchaser by any other party.

Some provinces, states or jurisdictions do not allow the exclusion or limitation of incidental or consequential damages or limitations on how long an implied warranty lasts, so the above limitations or exclusion may not apply to you. This warranty gives you specific legal rights, and you may also have other rights that vary from province to province, state to state or jurisdiction to jurisdiction.

How to Obtain Warranty Service

In the U.S.A.

If you have any question regarding this warranty or would like to obtain warranty service, please call 1-888-264-9669 and a convenient service center address will be provided to you.

In Canada

If you have any question regarding this warranty or would like to obtain warranty service, please call 1-888-264-9669 and a convenient service center address will be provided to you.

In the U.S.A., this warranty is offered by Sunbeam Products, Inc. doing business as Jarden Consumer Solutions located in Boca Raton, Florida 33431. In Canada, this warranty is offered by Sunbeam Corporation (Canada) Limited doing business as Jarden Consumer Solutions, located at 20 B Hereford Street, Brampton, Ontario L6Y 0M1. If you have any other problem or claim in connection with this product, please write our Consumer Service Department. **PLEASE DO NOT RETURN THIS PRODUCT TO ANY OF THESE ADDRESSES OR TO THE PLACE OF PURCHASE.**

© 2009 Sunbeam Products, Inc. doing business as Jarden Consumer Solutions. All Rights Reserved. Distributed by Sunbeam Products, Inc. doing business as Jarden Consumer Solutions, Boca Raton, Florida 33431.

Printed In China

INFORMACION DE LA GARANTIA

GARANTÍA LIMITADA DE 1 AÑO

Sunbeam Products, Inc. operando bajo el nombre de Jarden Consumer Solutions, o en Canadá, Sunbeam Corporation (Canada) Limited operando bajo el nombre de Jarden Consumer Solutions, (en forma conjunta, "JCS"), garantiza que por un periodo de uno año a partir de la fecha de compra, este producto estará libre de defectos de materiales y mano de obra. JCS, a su elección, reparará o reemplazará este producto o cualquier componente del mismo que presente defectos durante el periodo de garantía. El reemplazo se realizará por un producto o componente nuevo o reparado. Si el producto ya no estuviera disponible, se lo reemplazará por un producto similar de valor igual o superior. Esta es su garantía exclusiva. No intenten reparar o ajustar ninguna función eléctrica o mecánica de este producto. Al hacerlo eliminará esta garantía. La garantía es válida para el comprador minorista original a partir de la fecha de compra inicial y la misma no es transferible. Conserve el recibo de compra original. Para solicitar servicio en garantía se requiere presentar un recibo de compra. Los agentes y centros de servicio de JCS o las tiendas minoristas que venden productos de JCS no tienen derecho a alterar, modificar ni cambiar de ningún otro modo los términos y las condiciones de esta garantía. Esta garantía no cubre el desgaste normal de las piezas ni los daños que se produzcan como resultado de uso negligente o mal uso del producto, uso de voltaje incorrecto o corriente inapropiada, uso contrario a las instrucciones operativas, y desarme, reparación o alteración por parte de un tercero ajeno a JCS o a un Centro de Servicio autorizado por JCS. Asimismo, la garantía no cubre actos fortuitos tales como incendios, inundaciones, huracanes y tornados.

¿Cuál es el límite de responsabilidad de JCS?

JCS no será responsable de daños incidentales o emergentes causados por el incumplimiento de alguna garantía o condición expresa, implícita o legal.

Excepto en la medida en que lo prohíba la ley aplicable, cualquier garantía o condición implícita de comerciabilidad o aptitud para un fin determinado se limita, en cuanto a su duración, al plazo de la garantía antes mencionada. JCS queda exenta de toda otra garantías, condiciones o manifestaciones, expresa, implícita, legal o de cualquier otra naturaleza. JCS no será responsable de ningún tipo de daño que resulte de la compra, uso o mal uso del producto, o por la imposibilidad de usar el producto, incluidos los daños incidentales, especiales, emergentes o similares, o la pérdida de ganancias, ni de ningún incumplimiento contractual, sea de una obligación esencial o de otra naturaleza, ni de ningún reclamo iniciado contra el comprador por un tercero.

Algunas provincias, estados o jurisdicciones no permiten la exclusión o limitación de los daños incidentales o emergentes ni las limitaciones a la duración de las garantías implícitas, de modo que es posible que la exclusión o las limitaciones antes mencionadas no se apliquen en su caso.

Esta garantía le otorga derechos legales específicos y es posible que usted tenga otros derechos que varían de un estado, provincia o jurisdicción a otro.

Cómo solicitar el servicio en garantía

En los Estados Unidos

Si tiene alguna pregunta sobre esta garantía o desea recibir servicio de garantía, llame al 1 (888) 264-9669 y podrá obtener la dirección del centro de servicio que le resulte más conveniente.

En Canadá

Si tiene alguna pregunta sobre esta garantía o desea recibir servicio de garantía, llame al 1 (888) 264-9669 y podrá obtener la dirección del centro de servicio que le resulte más conveniente.

En los Estados Unidos, esta garantía es ofrecida por Sunbeam Products, Inc. operando bajo el nombre de Jarden Consumer Solutions, Boca Raton, Florida 33431. En Canadá, esta garantía es ofrecida por Sunbeam Corporation (Canada) Limited operando bajo el nombre de Jarden Consumer Solutions, 20 B Hereford Street, Brampton, Ontario L6Y 0M1. Si usted tiene otro problema o reclamo en conexión con este producto, por favor escriba al Departamento de Servicio al Consumidor. **POR FAVOR NO DEVUEVA ESTE PRODUCTO A NINGUNA DE ESTAS DIRECCIONES NI AL LUGAR DE COMPRA.**

© 2009 Sunbeam Products, Inc. operando bajo el nombre de Jarden Consumer Solutions. Todos los derechos reservados. Distribuido por Sunbeam Products, Inc. operando bajo el nombre de Jarden Consumer Solutions, Boca Raton, Florida 33431.

132367

Sun_flatpanelHH_LED_09ESM1

Impreso en China

DIAGNOSTICO DE PROBLEMAS

DIAGNOSTICO DE PROBLEMAS

Información general:

Factores medioambientales: Hay muchos factores que afectarán su nivel de confort deseado. Estos factores pueden incluir el aislamiento, puertas y ventanas abiertas o con corriente de aire, y la temperatura exterior. Haga una revisión y realice las acciones necesarias si alguno de estos problemas potenciales afectan la capacidad del calefactor para calentar adecuadamente la habitación.

Calor complementario: Los calefactores eléctricos portátiles están diseñados para brindar calefacción complementaria a las habitaciones, para calentar la habitación en la que usted se encuentra y bajar el termostato de la central de calefacción. No están diseñados para sustituir los sistemas centrales de calefacción.

NO trate de reparar ni ajustar ninguna de las funciones eléctricas o mecánicas de este calefactor. Si lo hace, la garantía quedará anulada. El interior del calefactor no tiene piezas que el usuario pueda reparar. Las reparaciones sólo deberán ser realizadas por personal capacitado.

Solución de problemas del calefactor		
Problema	Posible Causa	Solución
<ul style="list-style-type: none"> El calefactor no enciende. 	<ul style="list-style-type: none"> El temporizador se encuentra activado (sólo se aplica a modelos que tengan la función Temporizador). El restablecimiento manual de usuario está activado. No está conectado correctamente. El tomacorriente no sostiene el enchufe de manera segura. El termostato está en un valor demasiado bajo. Hay obstrucciones que hacen que el calefactor no funcione. El interruptor de circuito está desactivado. 	<ul style="list-style-type: none"> Presione el botón de encendido para encender el calefactor. Siga las instrucciones de restablecimiento que aparecen en este manual. Compruebe que el enchufe esté insertado correctamente. Asegúrese de que el tomacorriente y el interruptor de circuito funcionen. Contrate a un eléctrico con licencia para reemplazar el tomacorriente. Presione el botón Subir temperatura para alcanzar la temperatura máxima. Desconecte el calefactor y retire las obstrucciones. Coloque el calefactor a 91 cm de distancia de los demás objetos. Compruebe que no haya otros aparatos de alto voltaje funcionando en el mismo circuito y, si es necesario, restablezca el interruptor.
<ul style="list-style-type: none"> La luz de energía titila o, en algunos casos, el calefactor se enciende a temperatura máxima pero se apaga a los 2 segundos con la luz de energía titilando. 	<ul style="list-style-type: none"> El sistema de apagado automático se encuentra activado en caso de un sobrecalentamiento potencial. 	<ul style="list-style-type: none"> Siga las instrucciones de apagado de seguridad automático para reestablecer el calefactor y brindarle al calefactor suficiente tiempo para que se enfrie antes de enchufarlo de nuevo.

DIAGNOSTICO DE PROBLEMAS

Solución de problemas del calefactor		
Problema	Posible Causa	Solución
<ul style="list-style-type: none"> No hay suficiente calefacción. 	<ul style="list-style-type: none"> El calefactor está en la posición de calor bajo. El termostato está en un valor bajo. 	<ul style="list-style-type: none"> Cambie la posición a máximo calor. Presione el botón Subir temperatura para alcanzar la temperatura máxima.
<ul style="list-style-type: none"> El calefactor se enciende y apaga con frecuencia. 	<ul style="list-style-type: none"> El termostato automáticamente enciende y apaga el calefactor a fin de mantener el nivel de confort seleccionado. Cada 10 o 15 minutos, el calefactor se enciende y funciona durante un minuto. 	<ul style="list-style-type: none"> Para que esto suceda con menos frecuencia, presione el botón Subir temperatura para alcanzar la temperatura máxima. Se trata del funcionamiento normal para asegurar que el calefactor está manteniendo la temperatura ambiente con precisión.
<ul style="list-style-type: none"> El calefactor sopla aire frío. 	<ul style="list-style-type: none"> Cuando el calefactor se encuentra en modo Termostato y alcanza la temperatura establecida, se enfriará automáticamente durante 15 segundos (sopla aire frío) para asegurar la precisión del termostato. La unidad se encuentra en la posición Ventilador únicamente. Es posible que el botón de encendido se haya presionado para apagar el calefactor. 	<ul style="list-style-type: none"> Aumente la temperatura o cambie la posición a calor Bajo/Eco-Smart™ o Máximo. Presione el botón de Máximo calor o Calor bajo/Eco-Smart™. Presione el botón de encendido para encender el calefactor.
<ul style="list-style-type: none"> La velocidad del ventilador no cambia. 	<ul style="list-style-type: none"> Las posiciones de Máximo calor y Calor bajo/Eco-Smart™ controlan la salida de calor del calefactor y no controlan la velocidad del ventilador. El ventilador funciona a la misma velocidad en todas las opciones. 	<ul style="list-style-type: none"> Haga funcionar el calefactor en la posición de Máximo calor para generar la salida de máximo calor.
<ul style="list-style-type: none"> Ruido inesperado. 	<ul style="list-style-type: none"> Es posible que se escuchen chasquidos o crujidos cuando el calefactor se calienta. Esto es parte del funcionamiento normal y seguro. Una vez que el calefactor se calienta, los crujidos cesarán. 	<ul style="list-style-type: none"> Si el ruido persiste, llame a Sunbeam al 1-888-264-9669.
<ul style="list-style-type: none"> Olor inesperado. 	<ul style="list-style-type: none"> Es posible que el calefactor produzca olores o vapores la primera vez que lo utilice o después de haber estado almacenado una temporada. 	<ul style="list-style-type: none"> Esto es normal y es el resultado del polvo u otros residuos que se acumulan en el dispositivo de calefacción. Asegúrese de que el calefactor se encuentre en un área ventilada y que siga funcionando hasta que el olor o vapor desaparezcan.

Si tiene preguntas relacionadas con este producto o si está interesado en conocer otros productos Sunbeam®, póngase en contacto con nuestro Departamento de Servicio al Cliente: llame al 1-888-264-9669 o visite nuestro sitio web www.sunbeam.com.

TRUSTED FOR OVER
100 YEARS

Sunbeam®

Flat Panel Heater
with Digital Thermostat



Instruction Leaflet

PLEASE READ AND SAVE THESE IMPORTANT INSTRUCTIONS

CONFIANZA DESDE HACE
100 AÑOS

Sunbeam®

Calefactor Con Panel
Plano y Termostato Digital



Folleto de Instrucciones

LEA Y CONSERVE ESTAS INSTRUCCIONES IMPORTANTES

PLEASE READ AND SAVE THESE IMPORTANT SAFETY INSTRUCTIONS

When using electrical appliances, basic safety precautions should always be followed to reduce the risk of fire, electric shock, and injury to persons, including the following:

1. Read all instructions before using the appliance.
2. To avoid fire or shock hazard, plug the appliance directly into a 120V AC electrical outlet.
3. The heater is hot when in use. To avoid burns, DO NOT let bare skin touch hot surfaces. If provided, use handles when moving this heater. Keep combustible materials, such as furniture, pillows, bedding, papers, clothes, and curtains at least 3 ft (0.9 m) from the front of the heater and keep them away from the sides and rear.
4. DO NOT run cord under carpeting. DO NOT cover cord with throw rugs, runners, or the like. Arrange cord away from traffic area and where it will not be tripped over.
5. This heater is not intended for use in bathrooms, laundry areas and similar indoor location. NEVER locate heater where it may fall into a bathtub or other water container.
6. Extreme caution is necessary when any heater is used by, or near children or invalids, and whenever the heater is left operating and unattended.
7. Always unplug the heater when not in use.
8. When unplugging, be sure to pull by the plug and not the cord.
9. DO NOT insert or allow foreign objects to enter any ventilation or exhaust opening as this may cause an electric shock or fire, or damage the heater.
10. DO NOT operate heater with a damaged cord or plug, or after the heater malfunctions, has been dropped or damaged in any manner. Return appliance to manufacturer for examination, electrical or mechanical adjustment, or repair.
11. A heater has hot and arcing or sparking parts inside. DO NOT use it in areas where gasoline, paint, or flammable liquids are used or stored.
12. Use appliance only for intended household use as described in this manual. Any other use not recommended by the manufacturer may cause fire, electric shock, or injury to persons. The use of attachments not recommended or sold by the manufacturer may cause hazards.
13. DO NOT use outdoors.
14. To prevent a possible fire, DO NOT block air intakes or exhaust in any manner. DO NOT use on soft surfaces, like a bed, where openings may become blocked.
15. To disconnect heater, turn controls to OFF, then remove plug from outlet.
16. Avoid the use of an extension cord because the extension cord may overheat and cause a risk of fire. However, if you have to use an extension cord, the cord shall be No. 14 AWG minimum size and rated not less than 1875 watts.
17. If the heater will not operate, see specific instructions on Auto Safety Shut-off.
18. DO NOT attempt to repair or adjust any electrical or mechanical functions on this unit. Doing so will void your warranty. The inside of the unit contains no user serviceable parts. All servicing should be performed by qualified personnel only.
19. Discontinue use if plug or outlet is hot. It is recommended that the outlet be replaced if plug or outlet is hot to touch.

PLEASE READ AND SAVE THESE IMPORTANT SAFETY INSTRUCTIONS

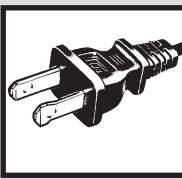

THIS APPLIANCE HAS A POLARIZED PLUG (one blade is wider than the other). To reduce the risk of electric shock, this plug is intended to fit in a polarized outlet only one way. If the plug does not fit fully in the outlet, reverse the plug. If it still does not fit, contact a qualified electrician to install the proper outlet.

DO NOT ATTEMPT TO MODIFY THIS PLUG OR DEFEAT THIS SAFETY FEATURE IN ANY WAY.

LEA Y GUARDE ESTAS INSTRUCCIONES DE SEGURIDAD IMPORTANTES

Cuando se usen artefactos eléctricos, siempre se deben tomar precauciones básicas de seguridad, incluyendo las siguientes:

1. Lea completamente las instrucciones antes de utilizar el aparato.
2. Para evitar incendios o descargas eléctricas, enchufe el aparato directamente a un tomacorriente de 120V CA.
3. El calentador se calienta al usarlo. Para evitar quemaduras, NO toque las superficies calientes con la piel. Si existen, utilice las manijas para mover la unidad. Mantenga los materiales combustibles, como muebles, almohadones, sábanas, papeles, ropa y cortinas a por lo menos 3 pies (0,9m) de la parte delantera del calefactor y manténgalos alejados de los costados y de la parte de atrás.
4. NO instale el cable debajo de alfombras. NO cubra el cable con alfombrillas, tapetes o similares. Coloque el cable fuera de las zonas de tráfico y donde nadie se pudiera tropezarse con él.
5. Este calefactor no está diseñado para ser utilizado en baños, lavaderos y zonas similares de interiores. NUNCA coloque el calefactor donde pueda caerse dentro de una bañera u otro recipiente con agua.
6. Debe tener mucho cuidado cuando el calefactor es utilizado por, o cerca de niños o inválidos, y siempre que se deje el calefactor prendido y desatendido.
7. Siempre desenchufe el calefactor cuando no lo utilice.
8. Al desenchufarlo, asegúrese de tirar del enchufe y no del cable.
9. NO inserte o permita que ningún objeto extraño entre por las rejillas de ventilación o de salida ya que pueden ocasionar una descarga eléctrica o incendio, o dañar el calefactor.
10. NO utilice el calefactor si el cable o el enchufe están dañados o luego de una falla, se haya caído o haya sufrido cualquier tipo de daño. Devuelva el aparato al fabricante para su inspección, ajuste eléctrico o mecánico, o reparación.
11. Un calefactor tiene partes calientes y que pueden producir chispas en su interior. NO lo utilice en áreas donde se utiliza o se guarda gasolina, pintura o líquidos inflamables.
12. Utilice el aparato únicamente para el para el hogar indicado en este manual. Cualquier uso distinto al recomendado por el fabricante puede causar incendios, descargas eléctricas, o daños personales. El uso de accesorios o dispositivos no recomendados o vendidos por el fabricante puede generar riesgos.
13. NO utilizar en el exterior.
14. Para prevenir la posibilidad de incendio, NUNCA tape la entrada o salida de aire. NO lo utilice sobre superficies blandas, como una cama, donde se pueden obstruir las aberturas.
15. Para desconectarlo, gire el control a la posición OFF, luego quite el enchufe del tomacorriente.
16. Evite el uso de un cable de extensión ya que puede sobrecalentar y producir un incendio. Sin embargo, si debe utilizar un cable de extensión, el cable debe ser como mínimo AWG No. 14 y especificado para 1875 vatios como mínimo.
17. Si el calefactor no funciona, vea las instrucciones específicas del apagado automático de seguridad.
18. NO intente reparar o ajustar ninguna función eléctrica o mecánica de esta unidad. El hacerlo invalidará la garantía. La unidad no contiene partes reparables por el usuario. Toda reparación debe ser realizada únicamente por personal calificado.

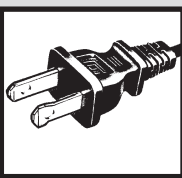

ESTE PRODUCTO TIENE UN ENCHUFE POLARIZADO (una hoja es más ancha que la otra). A fin de disminuir el riesgo de descarga eléctrica, este enchufe está diseñado para insertarse en un tomacorriente polarizado en un solo sentido. Si el enchufe no entra completamente en el tomacorriente, invértalo. Si aun así no entra, llame a un electricista calificado para instalar un tomacorriente apropiado.

NO MODIFIQUE EL ENCHUFE NI ANULE ESTA FUNCION DE SEGURIDAD DE NINGUNA MANERA.

ASSEMBLY INSTRUCTIONS

TECHNICAL SPECIFICATIONS

- Amps: 12.5
- Wattage: 1500W (+5% -10%)
- Working voltage: 120V AC/60Hz

OPERATING INSTRUCTIONS

1. Carefully unpack your heater from box, please save the carton for off-season storage.
2. Place heater on a firm, level surface.
3. Plug heater into a standard outlet. Once plugged in, the Power Light will illuminate.
4. Operate heater by pressing the Power Button (⏻) and selecting the modes and settings according to your preference.

Power On/Off

Press the Power On/Off Button to turn the heater on. Once on, the heater will run in the **Max Heat** mode and the **Stay On** temperature indicator light will illuminate. Press the Power On/Off button to manually turn off the heater at any setting.

NOTE: The Power Light will remain illuminated while unit is plugged in.

Mode Selection

Select your desired heat settings by pressing the corresponding buttons as located on your heater to cycle through the heat settings. An indicator light will illuminate next to each button to indicate that the selected setting/mode is activated.

NOTE: Settings and control buttons may vary slightly between models.

Fan Only Setting

Press the **Fan Only** Button to run the heater without heat output. The **Stay On** temperature indicator light will remain illuminated.

Max Heat HIGH Heat Setting

Press the **Max Heat** Button to run the heater continuously at 1500W. The **Stay On** temperature indicator light will remain illuminated.

Low Heat LOW Heat Setting (if applicable)

Press the **Low Heat** Button to run the heater continuously at 750W. The **Stay On** temperature indicator light will remain illuminated.

Eco-Smart Eco-Smart™ Setting (if applicable)

Press the **Eco-Smart™** Button to activate the energy efficient **Eco-Smart™** Mode. The heater will now cycle between high (at 1500W) and low (at 750W) heat settings to provide heat.

Thermostat Control

Your heater is equipped with a digital thermostat that allows you to set your heater to a precise comfort level by pressing the Temp Up/Down Buttons.

NOTE: If your heater comes with a Thermostat Button (⏻) on the control panel, you may press either the Thermostat Button or the Temp Up/Down Buttons to activate.

NOTE: The thermostat will not work with the FrostProtect™ Setting.

To preset a precise comfort level, press the Temp Up/Down Buttons to adjust the temperature level ranging from **70°F to 85°F**. The corresponding **Temperature Indicator** will illuminate once selected. When the preset temperature is reached, the heater will shut off and cool down for 15 seconds. When the room temperature drops below the preset temperature, the heater will automatically turn on again to maintain the preset temperature level.



FEATURES - OPERATIONS

Figure 1

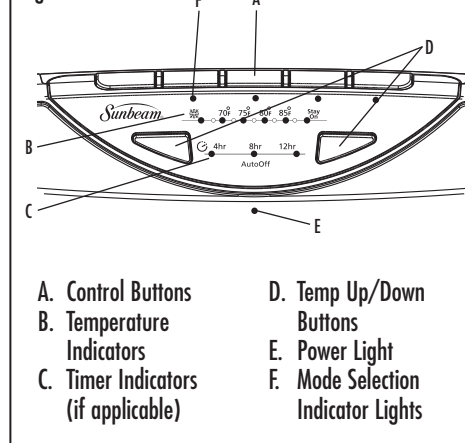

- | | |
|-------------------------------------|------------------------------------|
| A. Control Buttons | D. Temp Up/Down Buttons |
| B. Temperature Indicators | E. Power Light |
| C. Timer Indicators (if applicable) | F. Mode Selection Indicator Lights |

FrostProtect™ Setting

To prevent frost, you may press the Temp Down Button to adjust the temperature level to reach **FrostProtect™** (❄️), the heater will turn on automatically when the room temperature drops below 40°F.

NOTE: It is normal for the heater to cycle on and off to maintain the preset temperature. Raise the thermostat setting to prevent the heater from cycling. When the preset temperature is reached or when the heater is shut off, the fan will run for 15 seconds without heat. This cool down process ensures an accurate and consistent temperature reading.

NOTE: To shut the heater off at any setting, press the Power Button (⏻) until all indicator lights shut off. The heater will cool down for 15 seconds, and the **Fan Only** indicator light will blink in Amber until cool down is completed. The digital thermostat has memory; it will remember the last temperature setting before the heater is turned off. However, if the heater is unplugged, the digital thermostat will no longer remember the previous temperature setting. You will need to reset the digital thermostat if the heater is unplugged.

Timer (if applicable)

Some models are equipped with 12-Hour Auto Shut-off Timer feature. This allows you to program your heater to shut off automatically after running for 4-hour, 8-hour or 12-hour intervals.

1. Press the Timer Button (⌚) once. The indicator light will begin to blink for 5 seconds.
2. Press the Temp Up/Down Buttons to cycle through the below sequence:

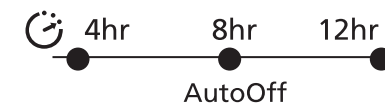

3. Select your desired interval for the heater to shut-off automatically. The corresponding hour indicator light will illuminate, the Timer indicator light will stop blinking and become illuminate in 3 seconds to indicate that the selected timer is activated.
4. To cancel the Timer feature, press the Timer Button (⌚) twice within 5 seconds, and all Timer indicator lights will go off.

NOTE: The timer does not work with the FrostProtect™ Setting.

CARACTERISTICAS Y FUNCIONAMIENTO

Figura 1

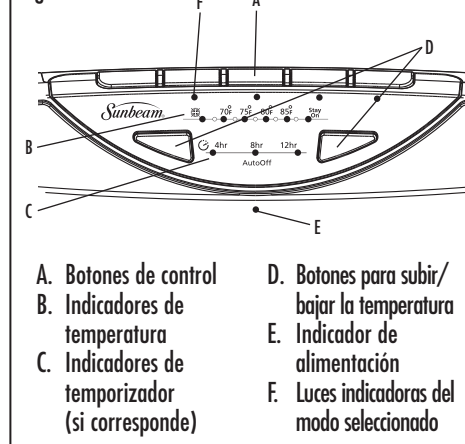

- | | |
|---|--|
| A. Botones de control | D. Botones para subir/bajar la temperatura |
| B. Indicadores de temperatura | E. Indicador de alimentación |
| C. Indicadores de temporizador (si corresponde) | F. Luces indicadores del modo seleccionado |

Temporizador (si corresponde)

Algunos modelos vienen con la función de temporizador de apagado automático a las 12 horas. Esto permite programar el calefactor para que se apague de manera automática luego de haber estado en funcionamiento por 4, 8 ó 12 horas.

1. Presione el botón Temporizador (⌚) una vez. La luz indicadora comenzará a titilar por 5 segundos.
2. Presione los botones Subir/Bajar temperatura para que sigan la siguiente secuencia:

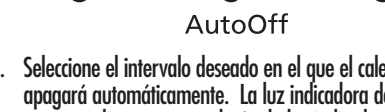

3. Seleccione el intervalo deseado en el que el calefactor se apagará automáticamente. La luz indicadora de horario correspondiente se encenderá y la luz indicadora del temporizador dejará de titilar y se encenderá a los 3 segundos para indicar que el temporizador seleccionado se encuentra activado.

4. Para cancelar la función Temporizador, presione el botón Temporizador (⌚) dos veces en 5 segundos y se apagará todas las luces indicadoras del Temporizador.

NOTE: El temporizador no funciona con la configuración FrostProtect™.

CLEANING / MAINTENANCE AUTO SAFETY SHUT-OFF

Tilting Base

For improved heat circulation, your heater comes with a manual tilting base. By holding the base, you may tilt the heater housing slightly to the left, right or upwards for better heat distribution. (See Figure 2)

NOTE: Front grill may be hot during operation, please wait for heater to cool down before touching the grill to activate tilting base.

Figure 2



CLEANING/MAINTENANCE

Always unplug the heater before cleaning and allow the heater to cool down.

1. Clean the unit with a soft cloth moistened with a mild soap solution.
2. NEVER use abrasive or flammable solvents to clean the unit.
3. After cleaning, be sure to completely dry the unit with a cloth or towel.
4. Store heater in a cool, dry location.
5. It is recommended that you store the unit in its original carton.

TIP: Over time, dust may accumulate on the front grills. This can be removed by wiping the unit with a damp cloth.

LIMPIEZA Y MANTENIMIENTO APAGADO AUTOMATICO DE SEGURIDAD

Base de inclinación

Para mejorar la circulación del calor, el calefactor trae una base que se puede inclinar manualmente. Al sostener la base, podrá inclinar el armazón del calefactor levemente a la izquierda, a la derecha y hacia arriba para distribuir mejor el calor. (Ver Figura 2)

NOTE: La rejilla frontal puede estar caliente durante su uso, aguarde hasta que el calefactor se enfríe antes de tocar la rejilla para activar la base de inclinación.

Figura 2

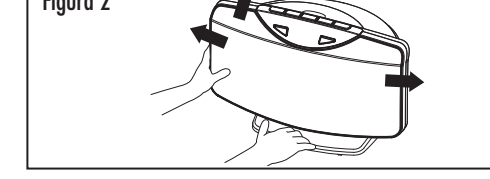

LIMPIEZA / MANTENIMIENTO

Siempre desenchufe el calefactor y deje que se enfríe antes de limpiarlo.

1. Limpie la unidad con un paño suave, humedecido en una solución de jabón suave.
2. NUNCA utilice solventes abrasivos o inflamables para limpiar la unidad.
3. Luego de limpiarla, asegúrese de secar completamente la unidad con un trapo o toalla.
4. Guarde el calefactor en un lugar fresco y seco.
5. Se recomienda guardar la unidad en su empaque original. *CONSEJO: Con el transcurso del tiempo se acumulará polvo en las rejillas delanteras que puede eliminarse con un paño húmedo.

AUTO SAFETY SHUT-OFF

This heater is equipped with a technologically-advanced safety system that requires the user to reset the heater if there is a potential overheat situation. When a potential overheat temperature is reached, the system will automatically shut the heater off. It can only resume operation when the user resets the unit.

If the heater shuts down and the Power Light is flashing:

1. Stand the heater upright.
2. Unplug the heater and allow 30 minutes for the heater to cool down.
3. After 30 minutes plug the heater in and operate normally.
4. If the heater does not work normally, repeat steps 1, 2 and 3 again.

NOTE: If the heater is plugged in again and Power On/Off Button is pressed within the 30-minute cool down period, heater will run at Max Heat setting, but shut down in 2 seconds with the Power Light flashing. Please repeat the above 4 steps to reset the heater again and ensure to allow sufficient time for the thermostat to cool down.