

**Read all instructions BEFORE assembly and USE of product.
KEEP INSTRUCTIONS FOR FUTURE USE.
Lea todas las instrucciones ANTES de armar y USAR este
producto. GUARDE LAS INSTRUCCIONES PARA USO FUTURO.**

**See back page for quick set up guide.
Vea la última página para la guía de instalación rápida.**



Pack 'n Play® On the Go™ Zip DLX

Playard • Corralito

Owner's Manual • Manual del propietario

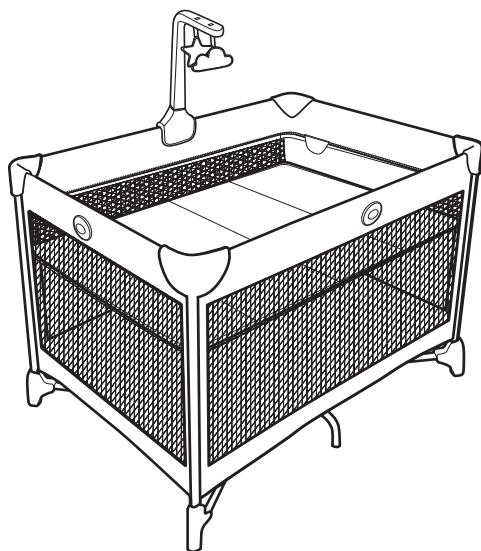

www.gracobaby.com



Graco® is proud to support the biggest job in the world: Parenting.

Graco® se enorgullece de apoyar el trabajo más importante del mundo: la crianza de los hijos.

Table of Contents

1. WARNING	4
2. Features	10
Use Modes.....	10
Parts List	10
3. Assembly	11
Pack 'n Play® Set Up	11
4. Use	15
To Fold	15
To Cover	19
5. Accessories	20
Playard Bassinet	20
To Fold Playard with Bassinet Attached	24
To Set Up Playard with Bassinet Attached.....	27
Toy Bar	30
6. Care	31
Care & Maintenance	31
Warranty and Replacement Parts	34
Product Registration	34

Tabla de contenido

1. ADVERTENCIA	7
2. Características	10
Modos de uso	10
Lista de piezas.....	10
3. Ensamblaje	11
Ensamblaje de Pack 'n Play®	11
4. Uso	15
Para plegar	15
Para cubrirlo	19
5. Accesorios	20
Moisés del corralito.....	20
Para plegar el corralito con el moisés instalado	24
Para instalar el corralito con el moisés instalado.....	27
Barra de juguetes	30
6. Cuidado	31
Cuidado y mantenimiento	31
Garantía y piezas de repuesto	34
Registro del producto	34

WARNING

Failure to follow these warnings and the instructions could result in death or serious injury.

Setting Up the Playard

- THIS PRODUCT REQUIRES ADULT ASSEMBLY.
- Use care when setting up or folding the playard. ALWAYS ENSURE that all parts of the child's body are clear of any moving parts during set up or folding.
- Keep fingers clear of top corners during setup. Be sure playard is completely set up before use. Check that the four top rails are completely erected and latched, the center of the floor is pushed down, the mattress pad is flat, the straps are securely fastened to the bottom of the unit. Always follow the instructions in the owner's manual to set up the playard.
- Never use this product if there are any loose or missing fasteners, loose joints, broken parts or torn mesh. Check before assembly and periodically during use. Contact Graco at 1-800-345-4109 for replacement parts and instructions if needed. Never substitute parts.

Using the Playard

- The playard is for playing or sleeping. When used for playing, never leave child unattended and always keep child in view. When used for sleeping, you must still provide the supervision necessary for the continued safety of your child.
- Always keep the playard away from hazards in the area that may injure your child.
- When child is able to pull to standing position, remove large toys and other objects that could serve as steps for climbing out.
- Stop using this product when your child reaches 35 inches (89 cm) in height, weighs more than 30 lb (14 kg), or is able to climb out.
- Do not modify playard or add any attachments that are not listed in the owner's manual, including an add-on bassinet.
- Child can become entrapped and die when improvised netting or covers are placed on top of a playard. Never add such items to confine child in playard.
- NEVER leave child in product with side lowered. Be sure side is in raised and locked position whenever child is in product.

WARNING

Avoiding Suffocation Hazards

- Unlike cribs that have rigid sides, the playard has flexible sides. As a result, the playard mattress pad is specially designed to prevent suffocation. The playard mattress pad has a solid base, a certain length and width, and is less than one inch thick in order to meet safety standards. Using a thicker or a different sized mattress pad may allow a child's head to get between mattress pad and the side of the playard causing suffocation.

SUFFOCATION HAZARD

Babies have suffocated:

- on pillows, comforters, and extra padding
- in gaps between product sides and a wrong-size mattress or extra padding.
- NEVER add soft bedding, padding, or an extra mattress.
- ONLY use the mattress as described in the warnings on this product.
- Use ONLY mattress pad provided with this product. Contact Graco if a replacement mattress is needed. Mattress pad dimension: 27" x 39" (68.5 cm x 99 cm).
- Always place baby on back to sleep to reduce the risks of SIDS and suffocation.
- Never use plastic shipping bags or other plastic film as mattress covers not sold and intended for that purpose. They can cause suffocation.
- NEVER use a water mattress with the playard.
- If a sheet is used with the mattress pad, use only the one provided by Graco that is specifically designed to fit the dimensions of the mattress pad.

Avoiding Strangulation Hazards

- Strings and cords can cause strangulation! Keep strings and cords away from child.
 - NEVER place the playard near a window where cords from blinds or drapes can strangle a child.
 - NEVER hang strings on or over the playard.
 - NEVER place items with a string around a child's neck, such as hood strings, pacifier cords, etc.
 - NEVER attach strings to toys.

This product is not intended for commercial use.

WARNING

Failure to follow these warnings and the instructions could result in death or serious injury.

PLAYARD BASSINET

SUFFOCATION HAZARD Babies have suffocated:

- on pillows, comforters, and extra padding
- in gaps between a wrong-size mattress, or extra padding and product sides
- **NEVER** add soft bedding or padding.
- Use **ONLY** mattress pad provided by Graco.

STRANGULATION HAZARD

- Children have **STRANGLED** when their necks became trapped between accessories and playard frames.
- Remove the bassinet anytime child is in the playard.
- Strings and cords can cause strangulation!
- Keep strings and cords away from child.
- **NEVER** place items with a string around a child's neck, such as hood strings or pacifier cords. **NEVER** suspend strings over a product or attach strings to toys.

FALL HAZARD: To help prevent falls,

- Do not use this product when the infant begins to push up on hands and knees or weighs over 15 lb (6.5 kg), whichever comes first.
- Use bassinet with only one child at a time.
- Never place a child under the bassinet.
- The bassinet must be fully assembled and installed, including 6 metal tubes, zipper and mattress pad, before using. Do not modify bassinet or add any attachments that are not listed in the owner's manual.
- **DO NOT** use this bassinet if any part is broken, torn, or missing.
- **DO NOT** store the bassinet in the playard while in use.
- To help prevent heat build-up inside the playard and to avoid overheating your child, when using the bassinet **DO NOT** use an outdoor canopy.
- Always place baby on back to sleep to reduce the risk of SIDS and suffocation.
- If a sheet is used with the mattress pad use only the one provided by Graco that is specifically designed to fit the dimensions of the mattress pad.

TOY BAR

- Possible entanglement injury. Keep out of baby's reach. Remove toy bar when baby begins to push up on hands and knees. Recommended use from birth to 5 months.
- Toys are not intended to be mouthed by the baby and should be positioned clearly out of reach of the baby's face and mouth.
- Always attach all provided fasteners (strings, straps, clamps, etc.) tightly to playard according to these instructions. Check frequently.
- Do not add additional strings or straps to attach to any other crib or playpen.

ADVERTENCIA

El no seguir estas advertencias y las instrucciones podría producir la muerte o lesiones graves.

Al instalar el corralito

- ESTE PRODUCTO REQUIERE SER ARMADO POR UN ADULTO.
- Tenga cuidado al instalar o plegar el corralito. ASEGÚRESE SIEMPRE de que todas las partes del cuerpo del niño estén lejos de las piezas móviles al instalar o plegar.
- Mantenga cuidado con sus dedos mientras dure la instalación. Asegúrese que el corralito esté completamente instalado antes de usarlo. Verifique que los cuatro rieles de arriba estén completamente trabados, el centro del piso esté abajo, el colchón/almohadilla estén planos y las correas estén sujetadas apretadamente al fondo de la unidad. Siempre siga las instrucciones del manual del usuario para instalar el corralito.
- Nunca use este producto si hay sujetadores sueltos o que faltan, uniones flojas, piezas o rejillas rotas. Verifique antes del armado y periódicamente durante el uso. De ser necesario, comuníquese con Graco al 1-800-345-4109 para obtener piezas de repuesto e instrucciones. Nunca sustituya las piezas.

Al usar el corralito

- El corralito es para jugar o dormir. Cuando se lo usa para jugar, nunca deje al niño sin atención y mantenga siempre a su niño a la vista. Cuando se lo usa para dormir, debe proporcionar la supervisión necesaria para mantener la continua seguridad de su niño.
- Siempre mantenga el corralito lejos de peligros que pudieran dañar a su bebé.
- Cuando el niño pueda ponerse de pie, quite los juguetes grandes y otros objetos que pueden servir de escalones para salir.
- Deje de usar el producto cuando su niño alcance los 35 pulgadas (89 cm) de altura, pesa más de 30 libras (14 kg), o en cualquier momento si el niño es capaz de salir.
- No modifique el corralito ni agregue otra pieza que no se mencione en el manual del usuario, incluyendo un moisés adicional.
- El niño puede quedar atrapado y morir cuando se ponen fundas o redes improvisadas arriba del corralito. Nunca agregue dichos artículos para encerrar al niño en el corralito.
- NUNCA deje al niño en el producto cuando el lado esté bajado. Asegúrese que el lado esté cerrado y subido cuando el niño esté en el producto.

⚠️ ADVERTENCIA

Para evitar el riesgo de sofocación

- Al contrario de las cunas que poseen costados rígidos, el corralito posee costados flexibles. Debido a esto, el colchón del corralito está especialmente diseñado para prevenir la sofocación. El colchón del corralito posee una base sólida, un cierto largo y ancho, y tiene menos de un inch de espesor precisamente para mantener los estándares de seguridad apropiados. El usar un colchón más delgado o de una medida diferente puede permitir que la cabeza del bebé quede atrapada entre el colchón y el costado del corralito, causando la sofocación.

PELIGRO DE ASFIXIA

LOS BEBÉS PUEDEN ASFIXIARSE:

- con almohadas, edredones y acolchado adicional que se agregó
- en los espacios creados por un colchón de tamaño incorrecto o entre el acolchado adicional y los costados del producto.
 - NUNCA agregue un colchón, almohada, edredón o almohadillas.
 - Utilice SOLAMENTE la almohadilla del colchón provista con este producto. Comuníquese con Graco si necesita un reemplazo para el colchón. Dimensiones de la almohadilla del colchón: 27" x 39" (68.5 cm x 99 cm).
- Siempre ponga al niño a dormir boca arriba para reducir el riesgo de síndrome de muerte súbita infantil (SIDS, por sus siglas en inglés) y asfixia.
- Use el colchón SOLAMENTE como se describe en las advertencias de este producto.
- Nunca use bolsas plásticas u otras películas de plástico como cubre colchón, que no sea vendida y diseñada especialmente para este propósito, ya que puede provocar sofocación.
- NUNCA use un colchón de agua con el corralito.
- Si se usa una sábana con la almohadilla, use solamente la provista por Graco o una que esté específicamente diseñada para las dimensiones de la almohadilla del colchón.

Para evitar el riesgo de estrangulación

- ¡Cuerdas y cordones pueden provocar estrangulación! Mantenga cuerdas y cordones lejos de su hijo.
 - NUNCA ubique el corralito cerca de ventanas donde cordones o cortinas puedan estrangular a su bebé.
 - NUNCA cuelgue cuerdas sobre el corralito.
 - NUNCA ponga objetos con cuerda alrededor del cuello de su hijo, como gorros con cordón, sujeta chupetes, etc.
 - NUNCA amarre cuerdas a los juguetes.

Este producto no está diseñado para uso comercial.

ADVERTENCIA

El no seguir estas advertencias y las instrucciones podría producir la muerte o lesiones graves.

MOISÉS DEL CORRALITO

PELIGRO DE ASFIXIA Bebés se han asfixiado:

- con almohadas, edredones y relleno adicional
- en los espacios entre un colchón de tamaño inadecuado o entre el relleno adicional y los laterales del producto
- **NUNCA** agregue ropa de cama ni relleno blando.
- Use **ÚNICAMENTE** el protector de colchón proporcionado por Graco.

PELIGRO DE ESTRANGULACIÓN

- Hay niños que se han **ESTRANGULADO** cuando sus cuellos quedaron atrapados entre los accesorios y los marcos del corral.
- Retire el moisés siempre que el niño esté en el corral.
- ¡Las cuerdas y cordones pueden causar estrangulación!
- Mantenga las cuerdas y cordones fuera del alcance del niño.
- **NUNCA** coloque artículos con cuerdas alrededor del cuello de un niño, como las cuerdas de capuchas o chupetes. **NUNCA** cuelgue cuerdas sobre un producto ni las ate a juguetes.
- **PELIGRO DE CAÍDAS:** Pare ayudar a prevenir caídas,
- No use este producto cuando el niño comienza a levantarse en sus manos y rodillas o pese más de 15 lb (6,5 kg), el que ocurra primero.
- Use el moisés con un niño solamente.
- Nunca coloque a un niño debajo del moisés.
- El moisés debe estar completamente montado e instalado, incluidos los 6 tubos metálicos, zipper y la almohadilla del colchón, antes de usarlo. No modifique el moisés ni añada ningún accesorio que no se indique en el manual del usuario.
- **NO** utilice este moisés si alguna pieza está rota, rasgada o falta.
- **NO** almacene el moisés en el corralito mientras el mismo se esté usando.
- Para ayudar a evitar la acumulación de calor dentro del corralito y para evitar el recalentamiento de su niño, al usar el moisés, **NO USE** una capota exterior.
- Coloque siempre al bebé boca arriba para dormir para reducir el riesgo de SMSL y asfixia..
- Si se usa una sábana con la almohadilla, use solamente la provista por Graco o una que esté específicamente diseñada para las dimensiones de la almohadilla del colchón.

BARRA DE JUGUETES

- Posibilidad de lesiones debido a enredos. Manténgase fuera del alcance del bebé. Quite el barra de juguete cuando el bebé empiece a apoyarse en sus manos y rodillas. Se recomienda el uso desde el nacimiento hasta los 5 meses.
- Este juguete no debe meterse en la boca del bebé y debe colocarse fuera del alcance de la cara y boca del bebé.
- Siempre conecte todos los cierres incluidos (cordones, correas, pinzas, etc.) el corralito según las instrucciones. Verifíquelos con frecuencia.
- No añada cordones ni correas adicionales para colocar cualquier otra cuna o corralito.

2. Features - Use Modes

2. Características - Modos de uso

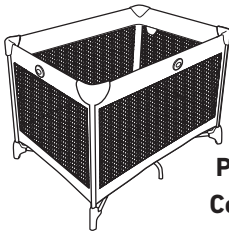

**Playard
Corralito**

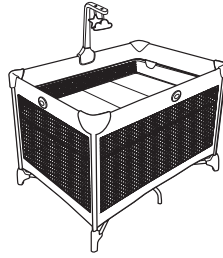

**Playard Bassinet
Moisés del corralito**

2. Features - Parts List

2. Características - Lista de piezas

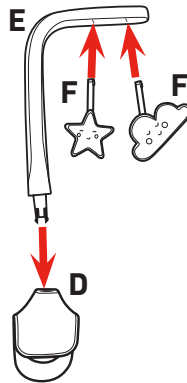
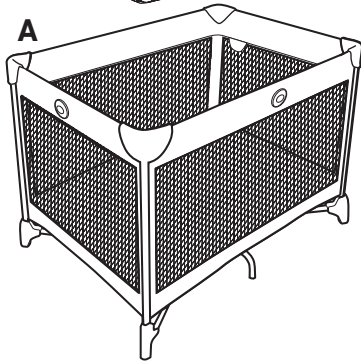
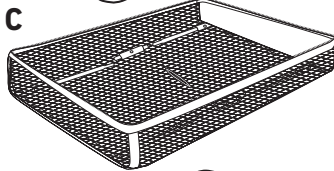
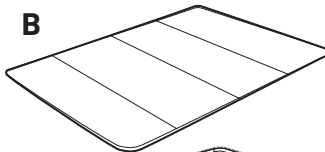

Styles may vary
Los estilos
pueden variar

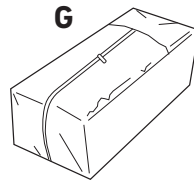

**Scan to watch
assembly video**

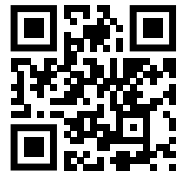

**Escanee para ver
el video de
ensamblaje**

- A** - Playard Frame (1)
- B** - Mattress Pad (1)
- C** - Playard Bassinet (1)
- D** - Toy Bar Mount (1)
- E** - Toy Bar Arm (1)
- F** - Toys (styles vary) (2)
- G** - Carry Bag (1)

- A** - Armazón del corralito (1)
- B** - Colchón (1)
- C** - Moisés del corralito (1)
- D** - Montante de la barra de juguetes (1)
- E** - Brazo de la barra de juguetes (1)
- F** - Juguetes - los estilos varían (2)
- G** - Bolsa de transporte (1)

3. Assembly - Pack 'n Play® Set Up

3. Ensamblaje - Ensamblaje de Pack 'n Play®

1

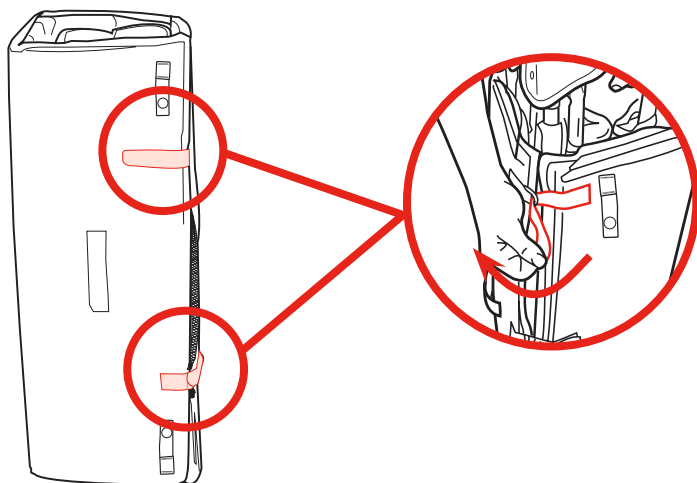

2

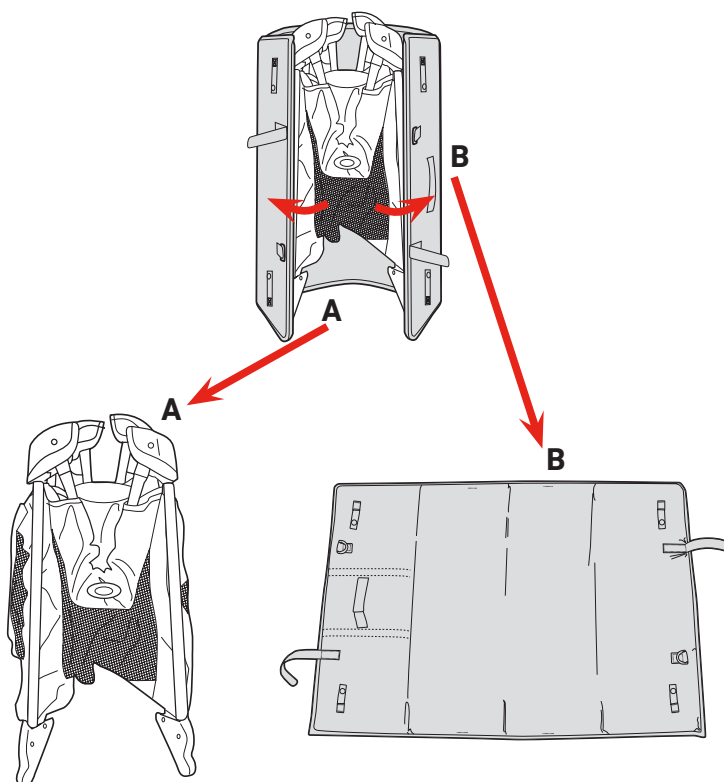

3. Assembly - Pack 'n Play® Set Up

3. Ensamblaje - Ensamblaje de Pack 'n Play®

3

Pull up on top rails in middle until all four sides are locked. **When setting up, lock rails BEFORE pushing down center.** Be sure top rails have become rigid. If not, pull up again until they are rigid. If top rails do not lock, lift the center of the floor higher and try again.

Tire hacia arriba de las barandas superiores en el centro, hasta que los 4 laterales estén trabados. **Al instalarlo, trabe las barandas ANTES de empujar hacia abajo en el centro.** Asegúrese que los laterales superiores hayan quedado rígidos. Si no es así, estírelos nuevamente hasta que estén bien rígidos. Si las barandas superiores no se traban, alce el centro del suelo más alto e inténtelo de nuevo.

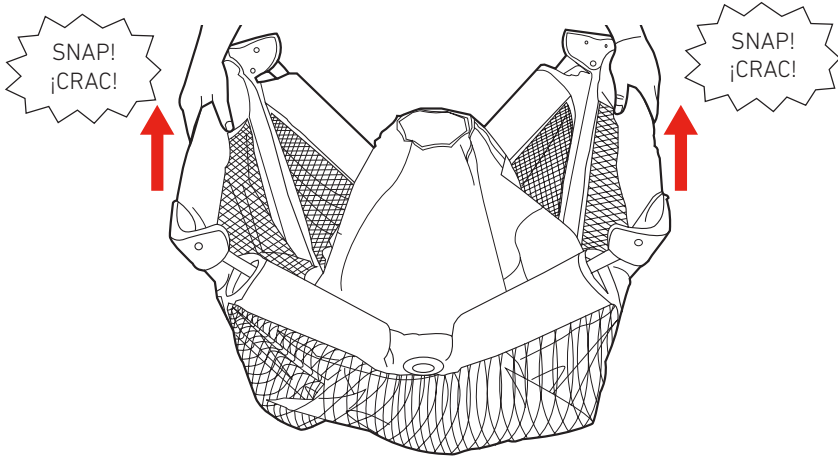

4

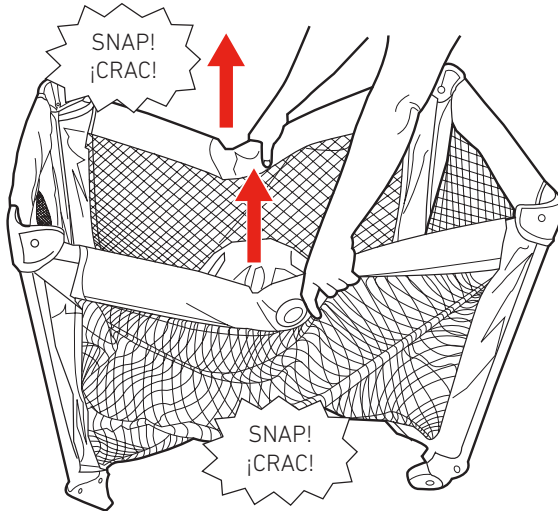

TIP!
CONSEJO!

DO NOT push center down yet.

NO empuje el centro hacia abajo todavía.

3. Assembly - Pack 'n Play® Set Up 3. Ensamblaje - Ensamblaje de Pack 'n Play®

5

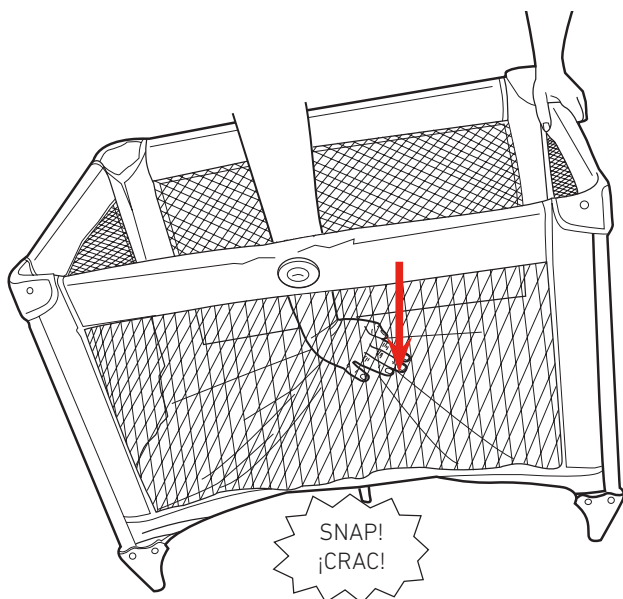

6

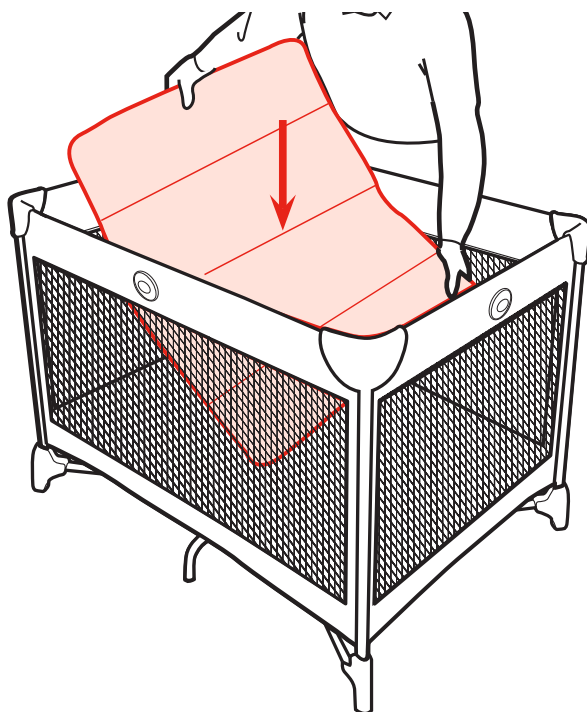

3. Assembly - Pack 'n Play® Set Up

3. Ensamblaje - Ensamblaje de Pack 'n Play®

7

Pull the four snap straps on corners of mattress pad through bottom of playard. Wrap around the tube and fasten snap onto the tube. Repeat on all corners.

Pase las cuatro correas con broches de las esquinas del colchón del corralito por el fondo del corralito. Envuélvalas alrededor del tubo y sujete el broche al tubo. Repita el proceso en todas las esquinas.

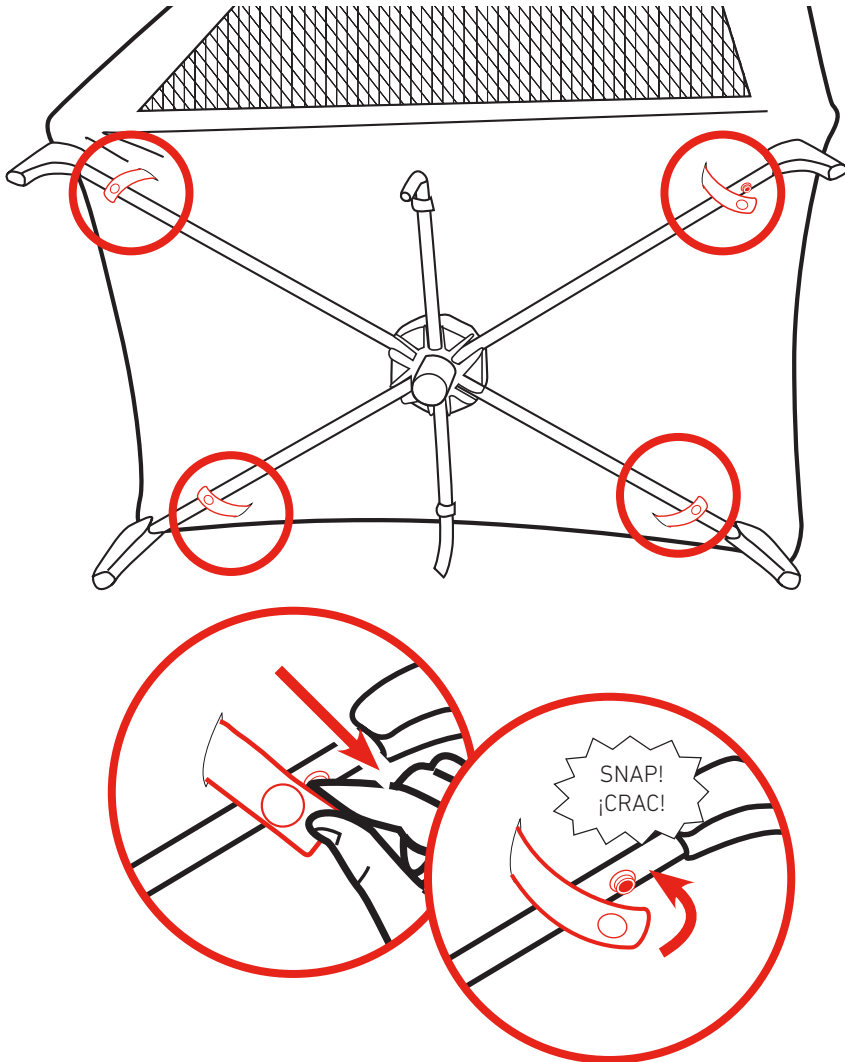

4. Use - To Fold 4. Uso - Para plegar

Release snap straps on bottom of playard. Pull mattress pad fully out of playard.

Libere las correas con broche en el fondo del corralito. Saque el colchón del corralito.

1

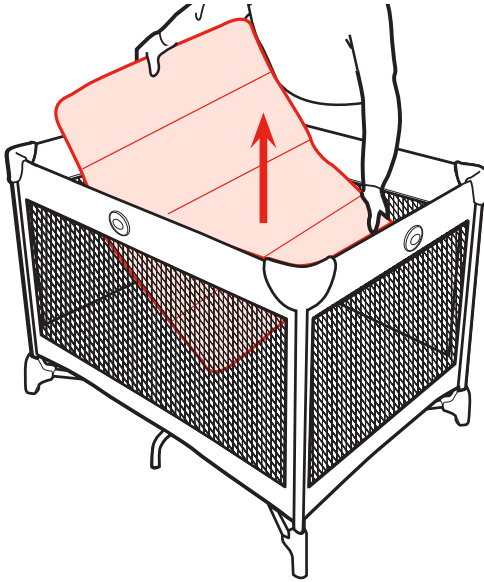

DO NOT unlock top rails yet. Pull up on center strap. Center of floor must be at least halfway up before top rails will unlock.

NO destrabe todavía las barandas superiores. Tire hacia arriba de la correa del centro. El centro del piso debe estar levantado por lo menos hasta la mitad antes de destrabarse las barandas superiores.

2

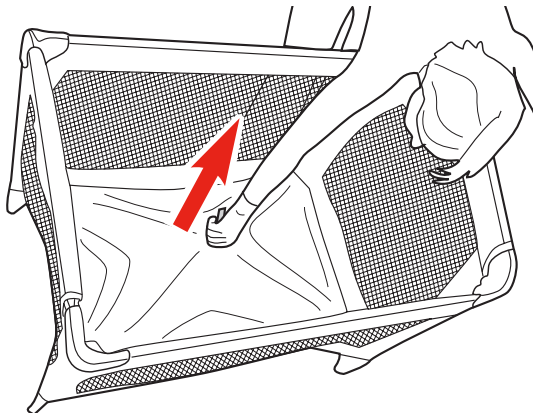

4. Use - To Fold

4. Uso - Para plegar

3

Center of floor must be up.

- Lift up slightly on the top rail.
 - Push in on the button on the side of the top rail.
 - Push down on the top rail.
 - Repeat on all four rails until all tubes are released.
- If top rails do not unlatch, **DO NOT FORCE**. Lift the center of the floor higher.

El centro del fondo debe estar arriba.

- Levante suavemente el lateral.
 - Presione el botón en el lateral de la baranda superior.
 - Empuje hacia abajo en la baranda superior.
 - Repita el proceso en las cuatro barandas hasta que haya liberado todos los tubos.
- Si los laterales no se pliegan, **NO LA FUERCE**. Levante el centro de el piso hacia arriba.

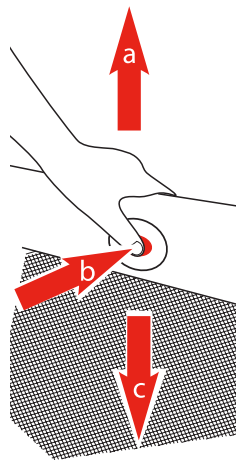

TIP!
CONSEJO!

- Both tubes must be released for the top rail to fold.
- Ambos tubos deben ser soltados para que el lateral pueda plegarse.

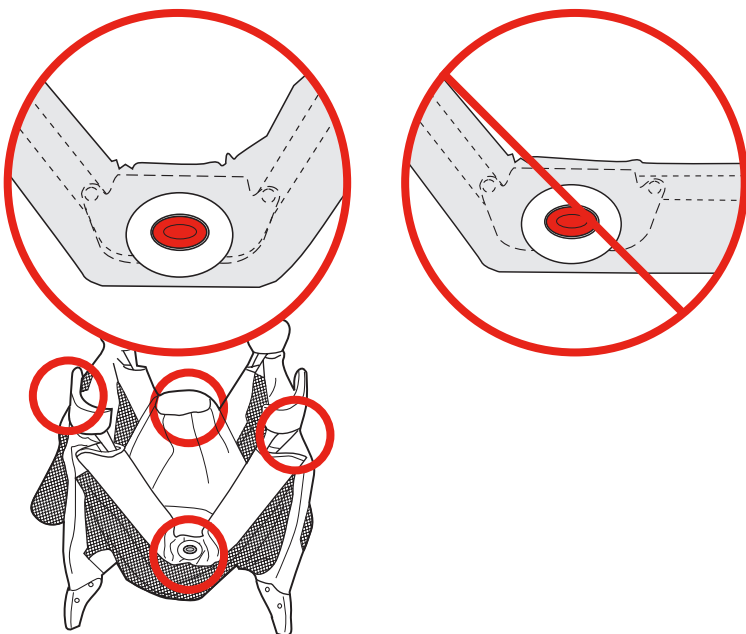

4. Use - To Fold 4. Uso - Para plegar

4

Push sides of playard in to fold. **DO NOT FORCE.** If unit will not fold, look for a partially locked top rail. See previous step for how to release the top rail.

Empuje los costados del corralito hacia adentro para plegarlo. **NO LO FUERCE.** Si la unidad no se pliega, busque una baranda que esté parcialmente trabada. Consulte el paso previo sobre cómo liberar la baranda superior.

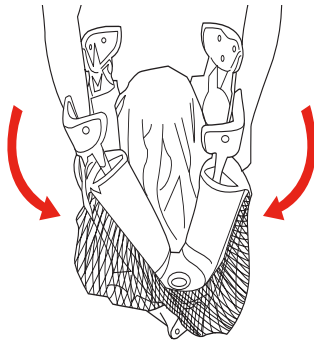
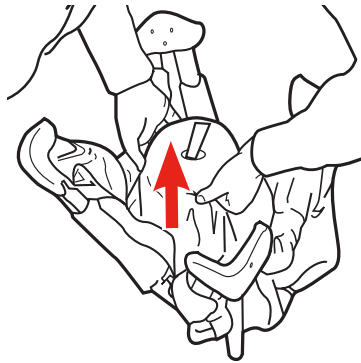

4. Use - To Fold

4. Uso - Para plegar

5

Wrap mattress pad around playard and fasten straps.

Envuelva el colchón alrededor corralito y sujete las correas.

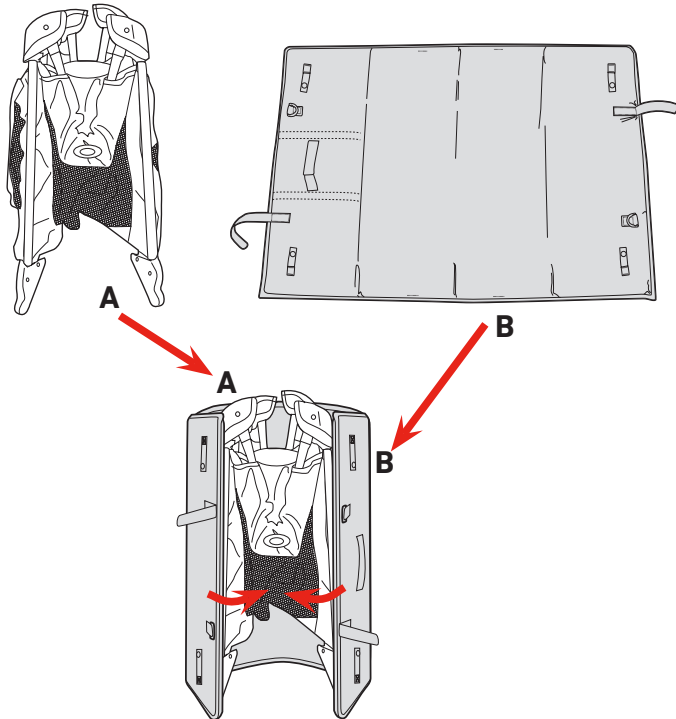

6

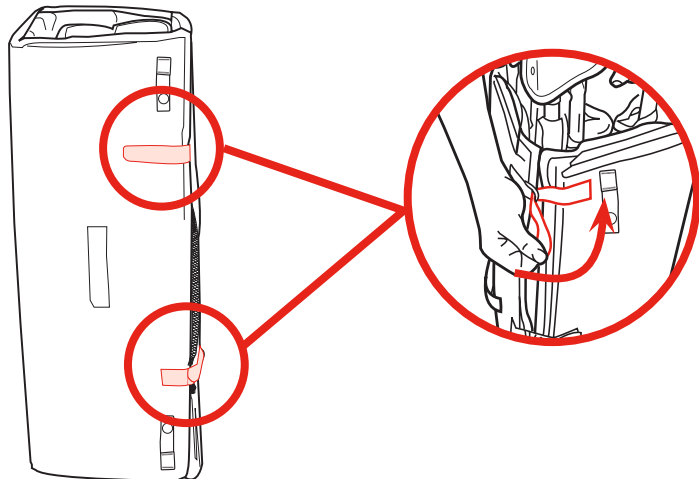

4. Use - To Cover 4. Uso - Para cubrir

Cover unit with handle out.

Cubra la unidad con la manija hacia fuera.

1

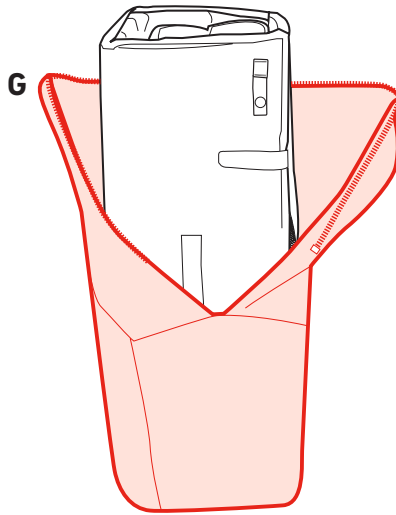

2

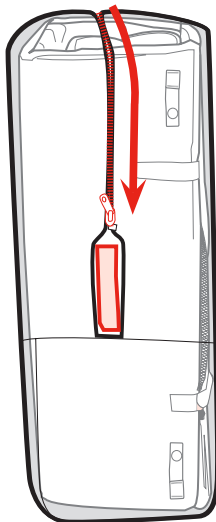

5. Accessories - Playard Bassinet
5. Accesorios - Moisés del corralito

1

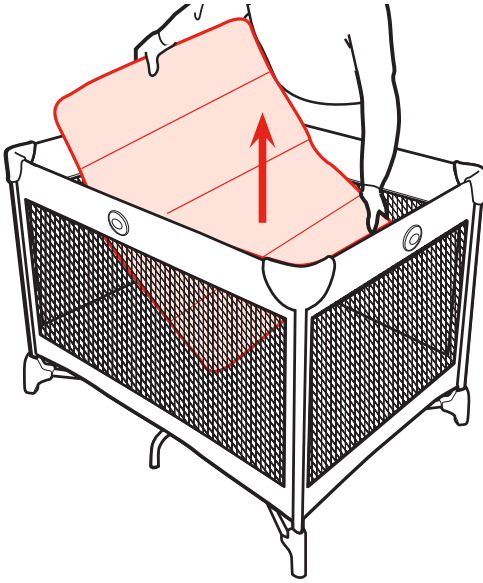

2

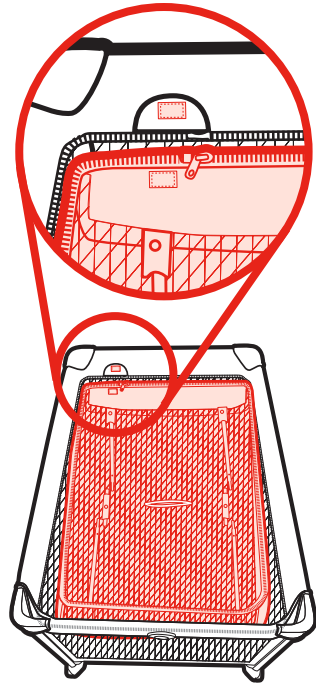
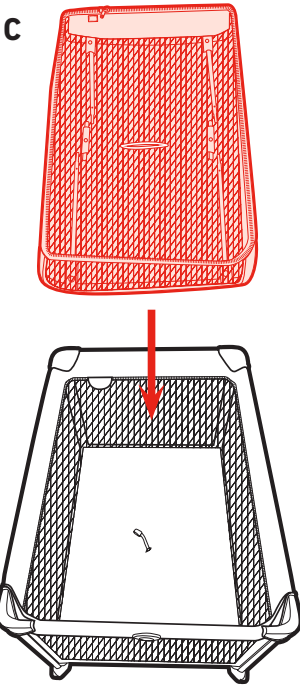

5. Accessories - Playard Bassinet

5. Accesorios - Moisés del corralito

Attach bassinet to playard by fastening zipper around the inside of the playard. Always zip around entire bassinet into playard. **CHECK** by inspecting for exposed unzipped segment.

3

Sujete el moisés al corralito usando la cremallera alrededor del interior del corralito. Cierre siempre con la cremallera alrededor del moisés entero para sujetarlo al corralito. **VERIFIQUE** que no quede expuesto ningún segmento de la cremallera.

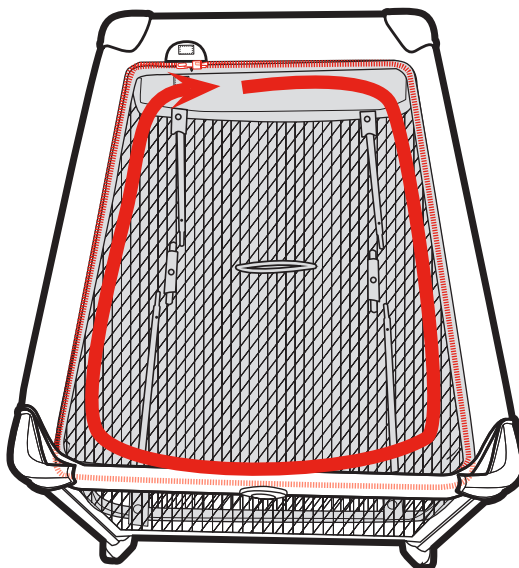
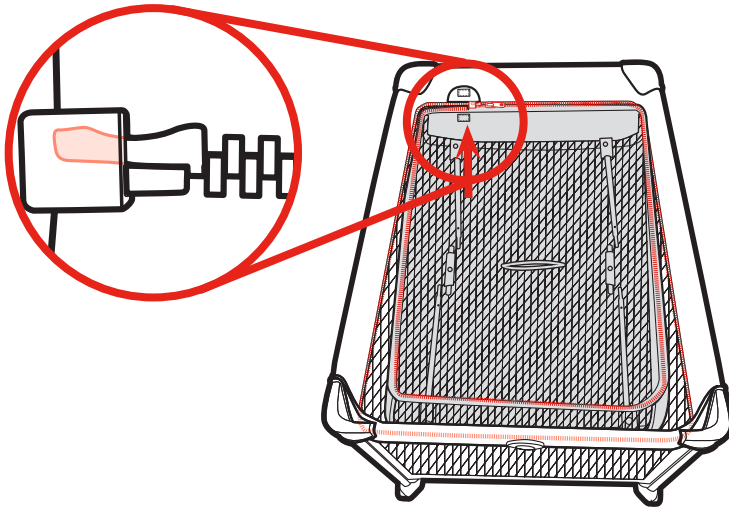

4

5. Accessories - Playard Bassinet
5. Accesorios - Moisés del corralito

5

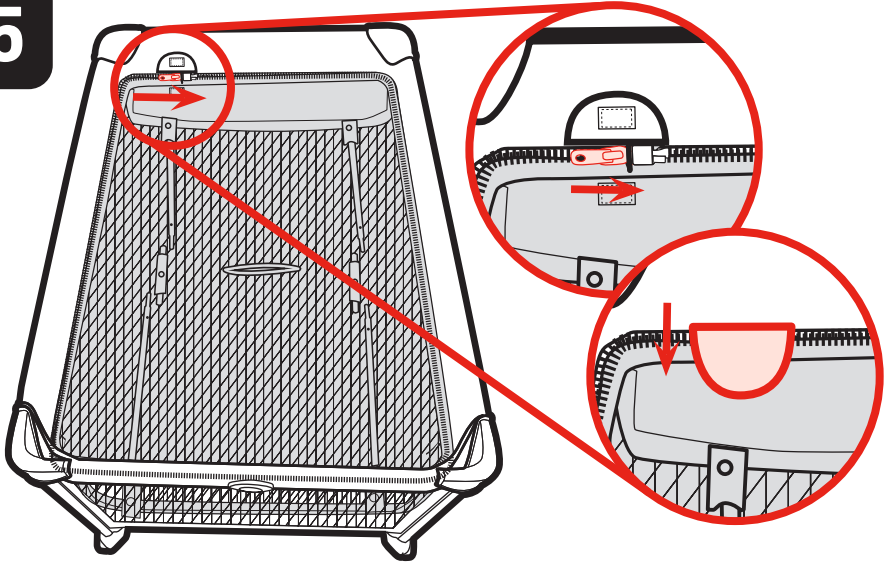

6

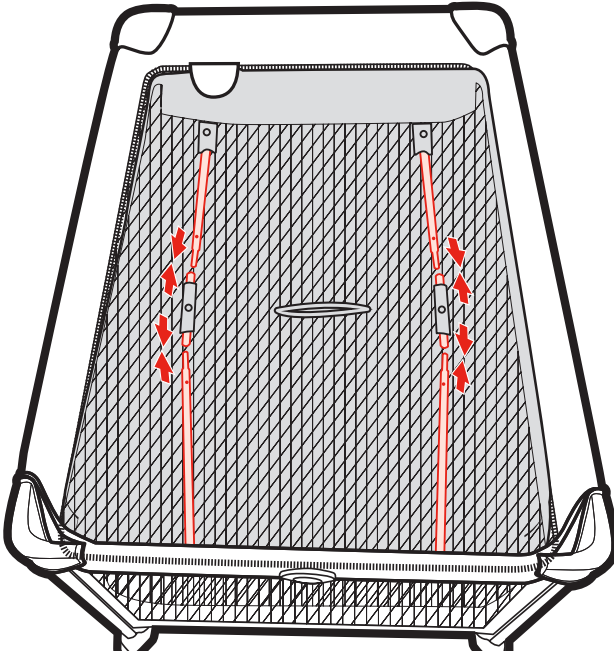

5. Accessories - Playard Bassinet

5. Accesorios - Moisés del corralito



CHECK: Tubes **MUST** be assembled before placing mattress pad in bassinet.

VERIFIQUE: Los tubos **DEBEN** montarse antes de colocar la almohadilla del colchón en el moisés.

7

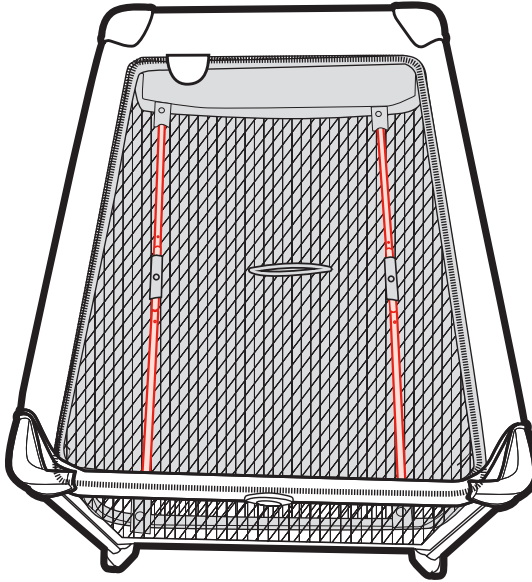

8

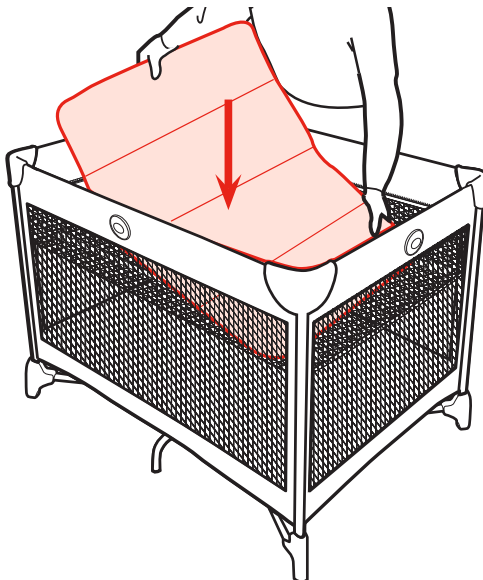

5. Accessories - To Fold Playard with Bassinet Attached
5. Accesorios - Para plegar el corralito con el moisés instalado

1

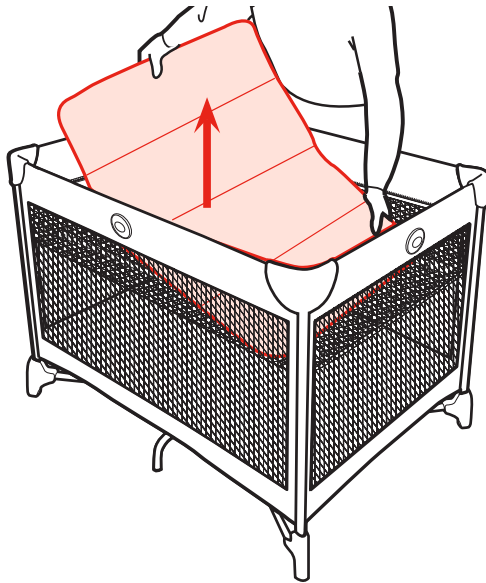

2

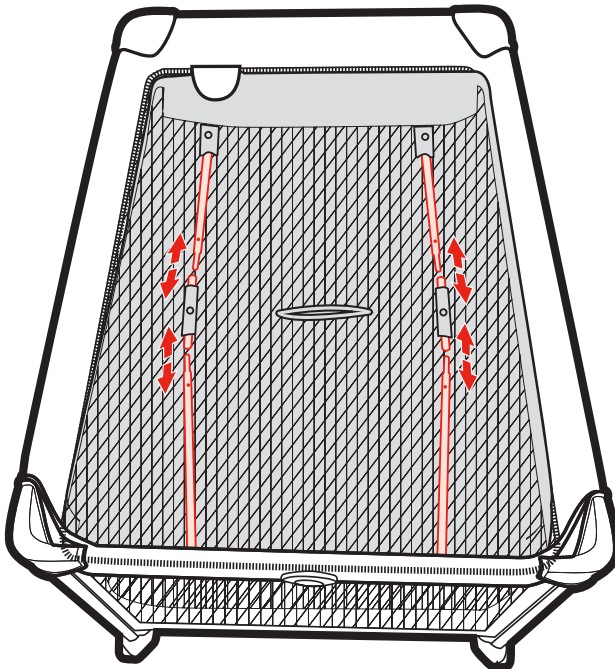

5. Accessories - To Fold Playard with Bassinet Attached

5. Accesorios - Para plegar el corralito con el moisés instalado

DO NOT unlock top rails yet. To fold playard with bassinet attached, reach through opening in bottom of bassinet and pull up on center strap in bottom of playard. Center of floor must be at least halfway up before top rails will unlock.

3

NO destrabe todavía los rieles superiores. Para plegar el corralito con el moisés sujetado, meta la mano por la abertura en la parte inferior del moisés y tire hacia arriba de la correa del centro de la parte inferior del corralito. Para que las barandas superiores se destraben, el centro del suelo debe estar subido al menos hasta la mitad.

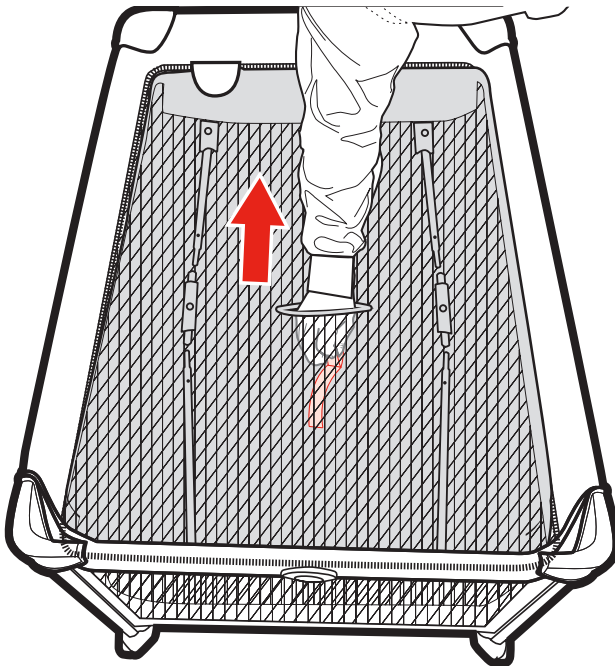

5. Accessories - To Fold Playard with Bassinet Attached

5. Accesorios - Para plegar el corralito con el moisés instalado

4

Center of floor must be up.

- Lift up slightly on the top rail.
- Push in on the button on the side of the top rail.
- Push down on the top rail.
- Repeat on all four rails until all tubes are released.

- If top rails do not unlatch, **DO NOT FORCE.** Lift the center of the floor higher.

El centro del fondo debe estar arriba.

- Levante suavemente el lateral.
- Presione el botón en el lateral de la baranda superior.
- Empuje hacia abajo en la baranda superior.
- Repita el proceso en las cuatro barandas hasta que haya liberado todos los tubos.

- Si los laterales no se pliegan, **NO LA FUERCE.** Levante el centro de el piso hacia arriba.

TIP!
CONSEJO!

- Both tubes must be released for the top rail to fold.
- Ambos tubos deben ser soltados para que el lateral pueda plegarse.

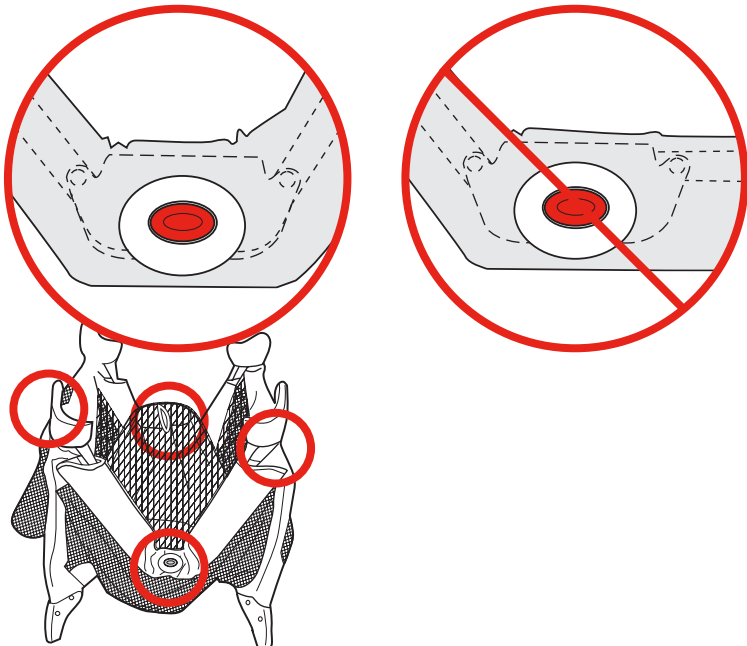
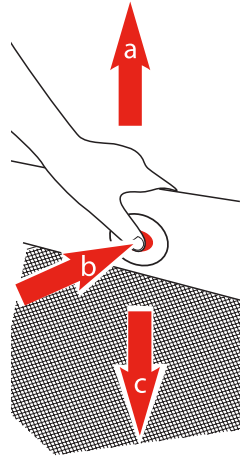

5. Accessories - To Set Up Playard with Bassinet Attached

5. Accesorios - Para instalar el corralito con el moisés instalado

Pull up on top rails in middle until all four sides are locked. **When setting up, lock rails BEFORE pushing down center.** Be sure top rails have become rigid. If not, pull up again until they are rigid. If top rails do not lock, lift the center of the floor higher and try again.

1

Tire hacia arriba de las barandas superiores en el centro, hasta que los 4 laterales estén trabados. **Al instalarlo, trabe las barandas ANTES de empujar hacia abajo en el centro.** Asegúrese que los laterales superiores hayan quedado rígidos. Si no es así, estírelos nuevamente hasta que estén bien rígidos. Si las barandas superiores no se traban, alce el centro del suelo más alto e inténtelo de nuevo.

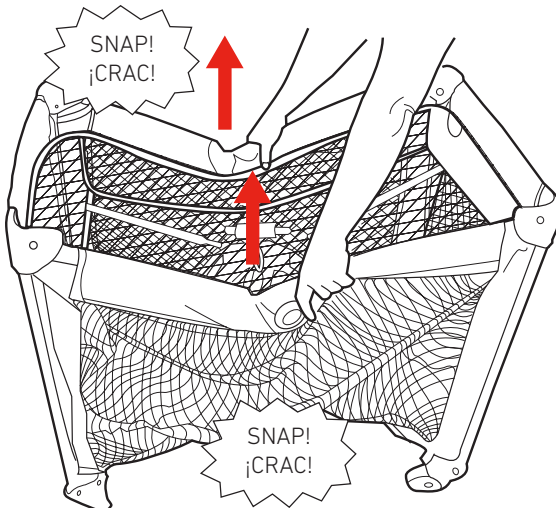
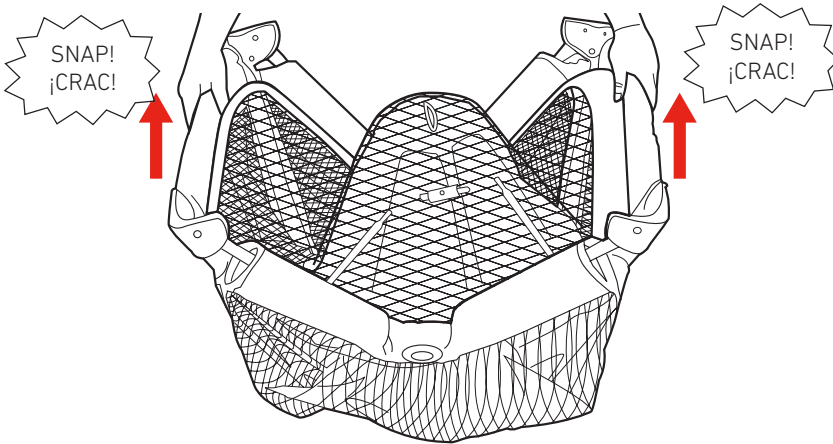

2

5. Accessories -To Set Up Playard with Bassinet Attached

5. Accesorios - Para instalar el corralito con el moisés instalado

3

Hold one end of the unit up, reach through opening in bottom of bassinet and push the center of the floor down.

Mantenga el corralito levantada de un extremo, pase la mano por la abertura de abajo del moisés y empuje el centro del piso hacia abajo.

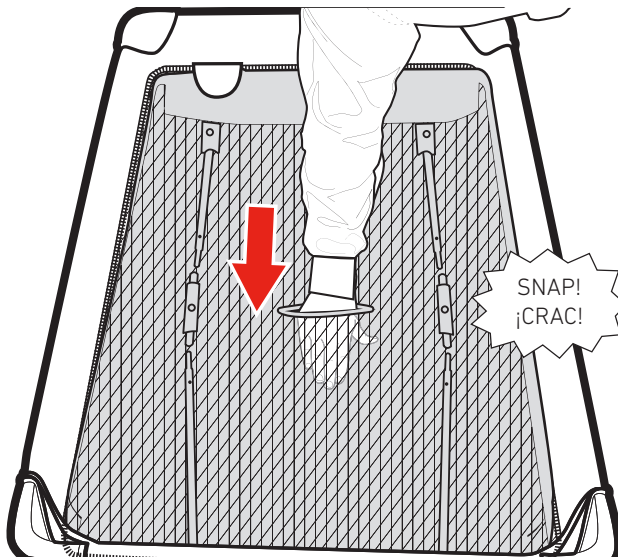

4

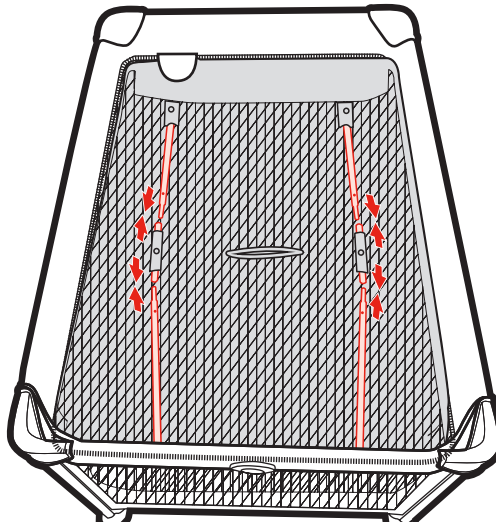

5. Accessories - To Set Up Playard with Bassinet Attached

5. Accesorios - Para instalar el corralito con el moisés instalado



CHECK: Tubes **MUST** be assembled before placing mattress pad in bassinet.

VERIFIQUE: Los tubos **DEBEN** montarse antes de colocar la almohadilla del colchón en el moisés.

5

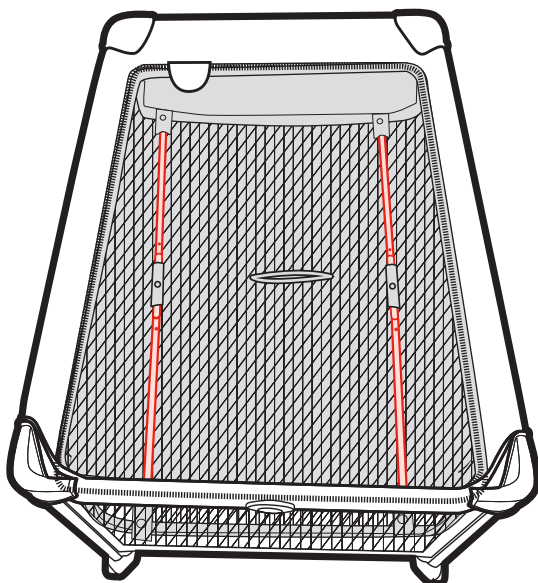

6

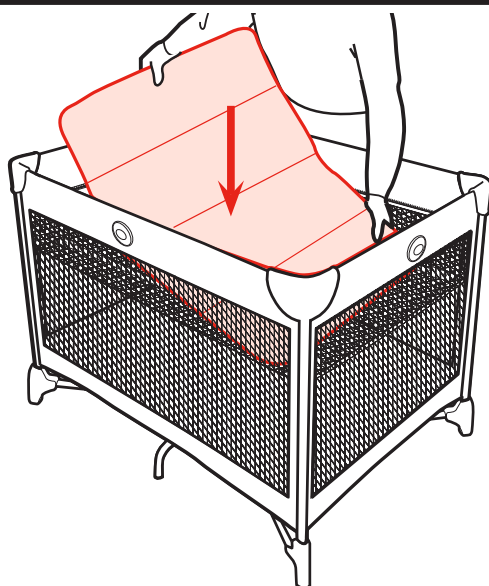

5. Accessories - Toy Bar

5. Accesorios - Barra de juguetes

1

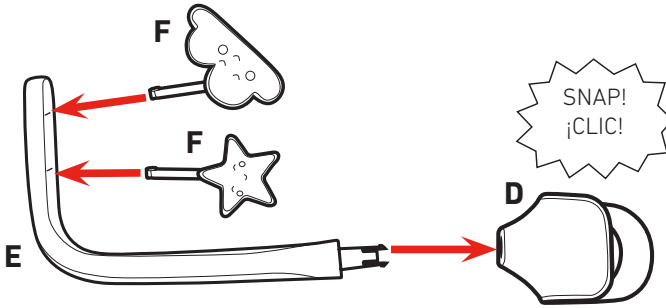

2

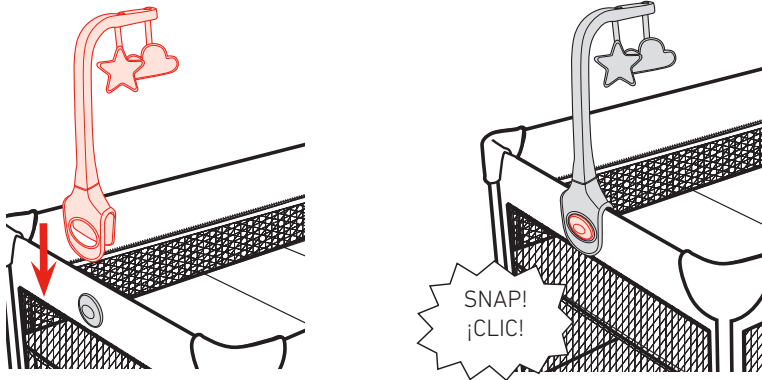

3

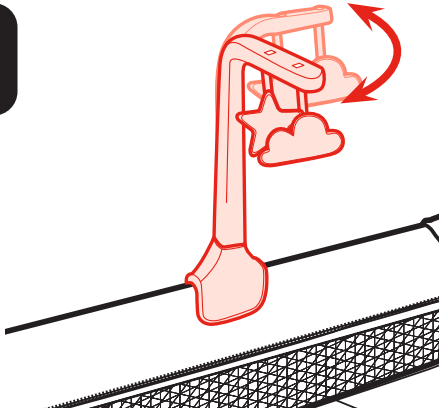

6. Care - Care and Maintenance 6. Cuidado - Cuidado y mantenimiento

FROM TIME TO TIME CHECK YOUR PLAYARD for worn parts, torn material or stitching. Replace or repair the parts as needed. Use only Graco® replacement parts.

CARRY BAG: Machine wash in cold water on delicate cycle and drip-dry. NO BLEACH.

MATTRESS PAD: Wipe clean with damp cloth. NO BLEACH. DO NOT SUBMERGE MATTRESS PAD IN WATER.

PLAYARD: Use only household soap or detergent and warm water. DO NOT SUBMERGE PLAYARD IN WATER.

PLAYARD BASSINET: Hand wash with warm water and household soap. Drip dry. DO NOT SUBMERGE PLAYARD BASSINET IN WATER.

DE VEZ EN CUANDO REVISE SU el corralito por si existieran partes gastadas, material roto o descosido. Reemplace o repare las partes que lo necesiten. Use sólo repuestos Graco®.

EL BOLSO PARA TRANSPORTAR: Puede ponerlo en la lavadora con agua fría, en ciclo ropa delicada y colgaro para secarlo. NO USE BLANQUEADOR.

EL COLCHÓN: Use un trapo húmedo. NO USE BLANQUEADOR. NO SUMERJA EL COLCHÓN EN AGUA.

EL CORRALITO: Use sólo un jabón de uso doméstico o detergente suave y agua tibia. NO SUMERJA EL CORRALITO EN AGUA.

EL MOISÉS DEL CORRALITO: Lávelo a mano con agua tibia y jabón de uso doméstico. Déjelo secar al aire. NO SUMERJA EL MOISÉS EN AGUA.

Notes - Notas

Notes - Notas

6. Care - Warranty and Replacement Parts

6. Cuidado - Garantía y piezas de repuesto

To purchase parts or accessories or for warranty information in the United States, please contact us at the following:

Para comprar piezas o accesorios o para obtener información sobre la garantía en los Estados Unidos, por favor comuníquese con nosotros en:

www.gracobaby.com
or/o
1-800-345-4109

6. Care - Product Registration

6. Cuidado - Registro del producto

To register your Graco product from within the U.S.A. visit us online at www.gracobaby.com/productregistration or return registration card provided with your product. In Canada, visit www.gracobaby.com/productregistration to register your product.

Para registrar su producto Graco dentro de los EE. UU., visítenos en línea en www.gracobaby.com/productregistration o envíe la tarjeta de registro provista con su producto. En Canadá visite, www.gracobaby.com/productregistration para registrar su producto.

Folding - Quick Guide Pliegue - Guía rápida

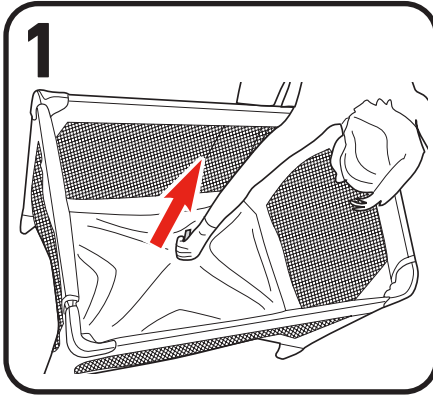

1. Pull red center strap up to unlock. Stop when you hear it click. (See page 15)

1. Tire hacia arriba de la correa roja del centro para destrabar. Deténgase cuando oiga un clic. (Consulte la página 15)

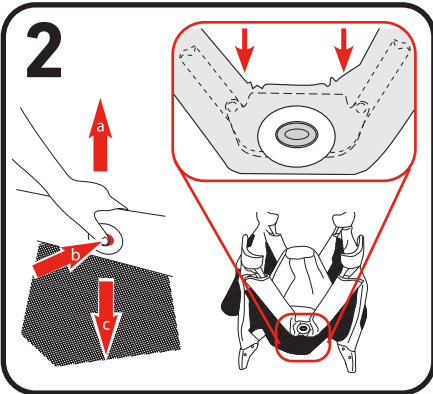

2. Lift rail up slightly, press button and lower rail. Repeat on all 4 sides. (See page 16)

2. Levante la baranda un poco, oprima el botón y baje la baranda. Repita el proceso en los 4 costados. (Consulte la página 16)

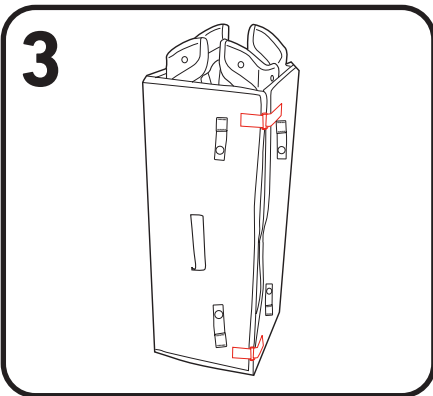

3. Wrap mattress pad around playard. (See page 18)

3. Envuelva el colchón alrededor corralito. (Consulte la página 18)

Set Up - Quick Guide Instalación - Guía rápida

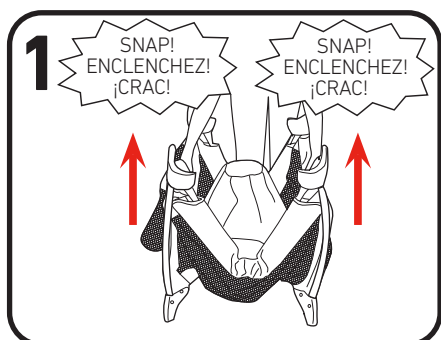

1. Pull up on all 4 sides and snap into place. Do not push center of playard down until top rails are locked. (See page 12)

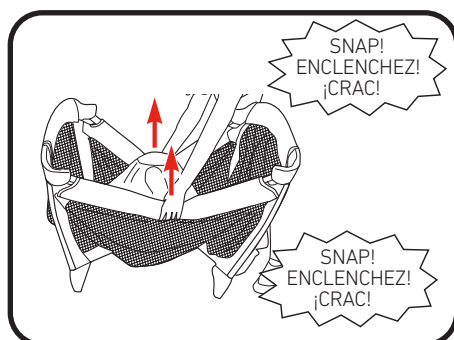

1. Tire hacia arriba de los 4 costados y trábelos en su lugar. No empuje el centro del corralito hacia abajo hasta que las barandas superiores estén trabadas. (Consulte la página 12)

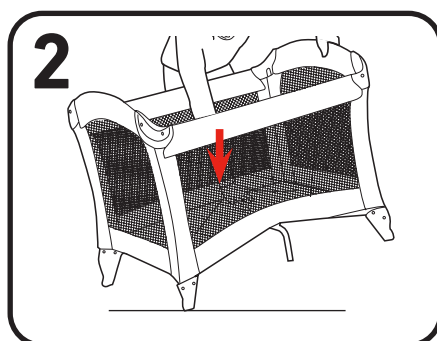

2. Push center of playard down until you hear a click. (See page 13)

2. Centro de empuje del corralito hacia abajo hasta que escuche un clic. (Consulte la página 13)