



# TENT SETUP INSTRUCTIONS



## SKYDOME™ XL TENT

(The product may look different from yours. It is for illustration purposes only.)

### Before you begin

- Read all instructions before set up.
- Set up tent prior to first camping trip to become familiar with the setup and disassembly procedures.
- Select a level site clear of rocks, branches, and other hard or sharp objects, to install your tent.
- **WARNING: Keep clear of overhead power lines.**
- Do not set up your tent under trees because of potential lightning strikes or falling tree limbs in inclement weather.
- **NOTICE: Secure product with all ground stakes, guylines and rainfly attachments for optimal performance and to prevent property damage or personal injury.**
- For best results in windy conditions, position narrow end of tent into the wind.
- Two people recommended for setup.

### Things You Should Know

- Condensation is normal and IS NOT LEAKAGE. It can be minimized by providing good ventilation.
- Tree limbs, tree sap, bird droppings, or moisture steadily dripping off tree limbs can cause damage to the tent fabric and its coating.
- Do not store tents without drying it off thoroughly and brushing off caked dirt.
- Store in a cool, dry place.
- Stakes should be removed by pulling on the stake itself. **NEVER PULL ON THE TENT TO REMOVE STAKES AS THIS COULD RESULT IN PROPERTY DAMAGE OR PERSONAL INJURY.**
- Prolonged exposure to the sun can seriously damage material and/or cause it to become discolored.

### WARNING: KEEP ALL FLAME AND HEAT SOURCES AWAY FROM THIS TENT FABRIC.

This tent meets the flammability requirements of CPAI-84. The fabric may burn if left in continuous contact with any flame source. The application of any foreign substance to the tent fabric may render the flame-resistant properties ineffective.

Manufactured for The Coleman Company, Inc.  
3600 North Hydraulic,  
Wichita, KS 67219 U.S.A. 1-800-835-3278  
TDD: 1-316-832-8707 www.coleman.com

© 2020 & TM The Coleman Company, Inc.  
All rights reserved.



We would love to hear from you  
1-800-835-3278 US

4010070296 (ECN20073550-A)

### Fiberglass Pole Repair Kit Size Guide

**Note:** To get the repair kit number, you can compare the end of the pole with the circles on below table, or measure diameter of the pole end.

<b>Diameter</b>	6.0 mm	6.3 mm	6.9/7.0 mm	7.9 mm	8.5 mm	9.5 mm	11.0 mm	12.7 mm
<b>Pole Repair Kit</b>	5010000544	5010000543	5010000542	5010000569	5010000541	5010000540	5010000539	5010000538

### Pole List

**A.** Main Body Pole..... (black) .....x 2



**B.** Side Pole..... (gray) .....x 2



**C.** Brow Pole..... (red) .....x 2



NOTE: Body poles and Side poles are pre-attached on the tent.

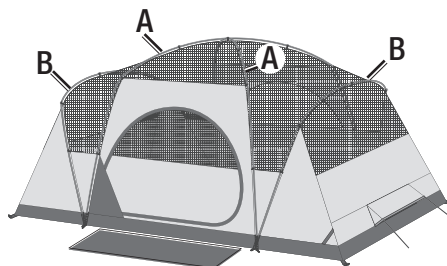

Tent without rainfly

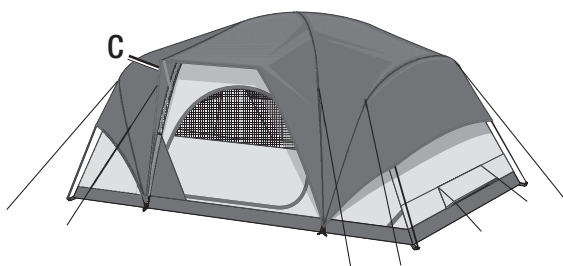

Front view of complete tent



Rear view of complete tent

### How to Pack

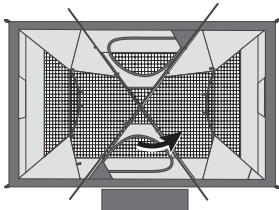

1. Unzip door and windows to let air escape

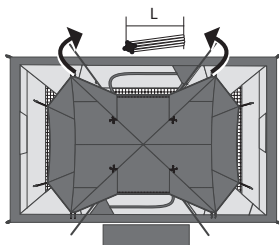

2. Fold rainfly and tent to length of pole

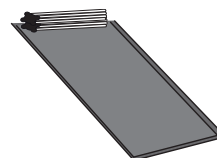

3. Use poles to roll folded rainfly and tent tightly towards door

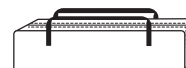

4. Place in carrybag

# How to Set Up and Disassemble

## 1 EXTEND PRE-ATTACHED POLES

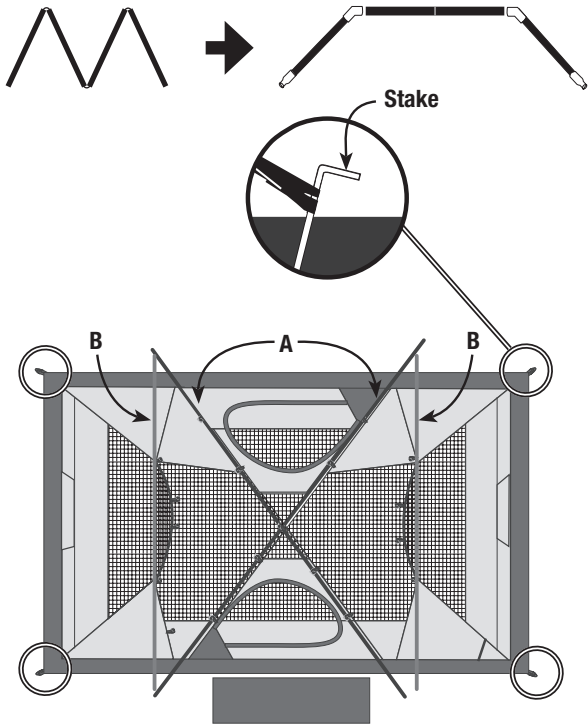

## 2 CONNECT POLES TO TENT

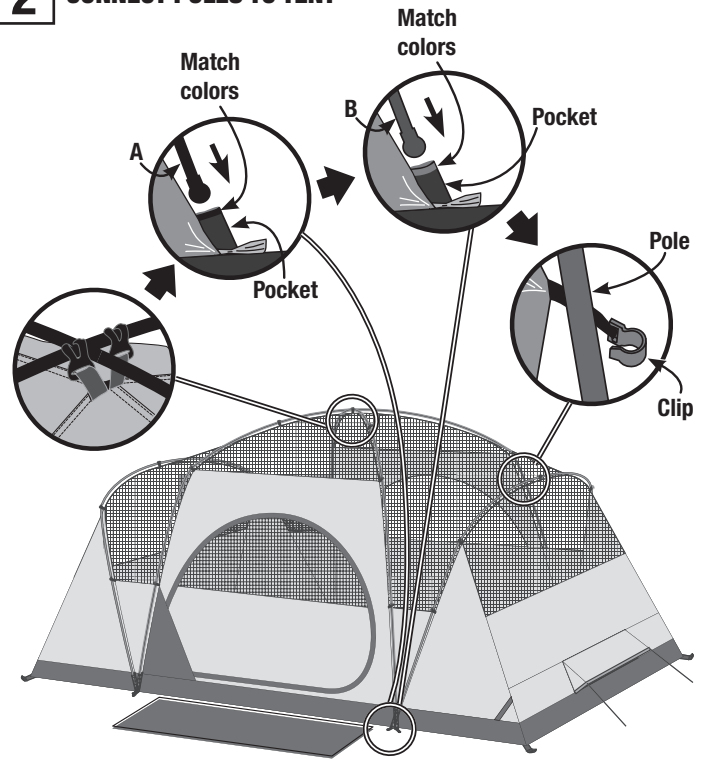

## 3 ATTACH RAINFLY

NOTE: Match red color-coded corner on the rainfly to the red color-coded corner on the tent.

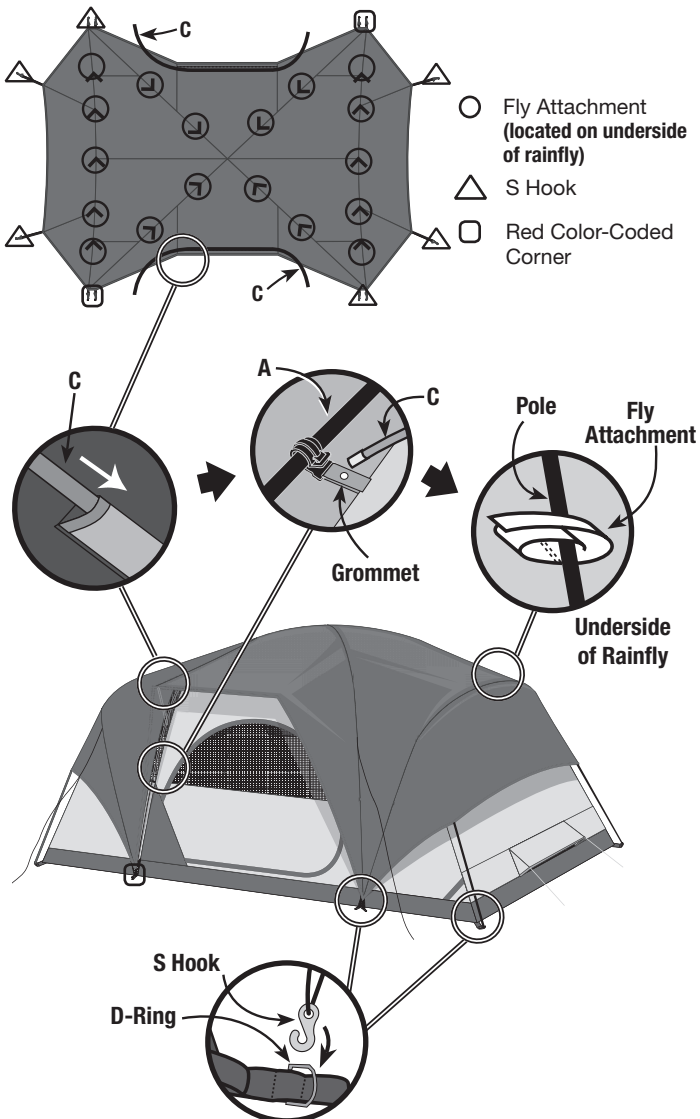

## 4 COMPLETE STAKE DOWN AND GUY OUT TENT

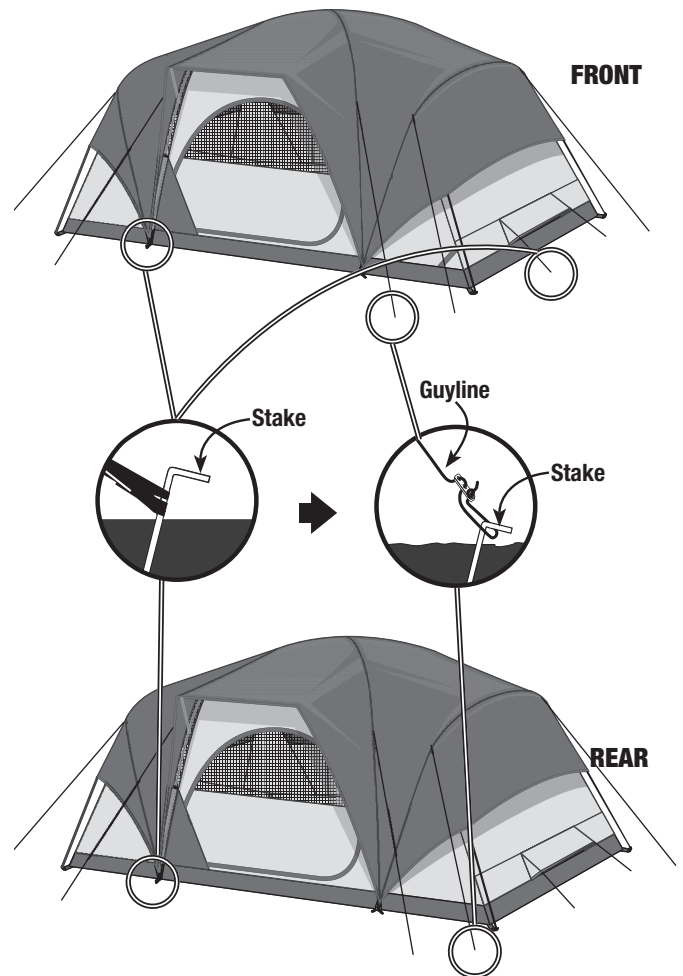

## 5 DISASSEMBLY

To take down the tent, follow the previous steps and illustrations in the reverse order.

(Su producto puede tener un aspecto distinto. La muestra es solo para fines ilustrativos.)

## Antes de comenzar

- Lea todas las instrucciones antes de armar la carpa.
- Montar la tienda antes de usarla por primera vez para familiarizarse con los procedimientos de montaje y desmontaje.
- Elija un lugar plano, sin piedras, ramas u otros objetos duros o filosos para instalar la carpa.
  - ⚠ **ADVERTENCIA: Manténgase lejos de líneas de alimentación aéreas.**
- No arme la carpa debajo de árboles ya que podría sufrir el impacto de rayos o la caída de ramas de árboles cuando hay mal tiempo.
- **AVISO:** Fije el producto utilizando **todas** las estacas, los vientos y los accesorios de la lona para obtener el máximo rendimiento y para evitar daños a bienes o lesiones personales.
- Para obtener resultados óptimos cuando hay viento, oriente el extremo estrecho de la carpa en dirección al viento.
- Dos personas se recomienda para la instalación.

## Lo que usted debe saber

- La condensación es normal y **NO IMPLICA UNA FUGA**. Para reducirla, es importante brindar una buena ventilación.
- Las ramas y la savia de los árboles, los excrementos de pájaros o las gotas de humedad que caen de las ramas pueden dañar la tela y revestimiento de la carpa.
- Antes de guardar carpas, séquelas completamente y retire la suciedad endurecida.
- Guardar en un lugar fresco y seco.
- Las estacas deben extraerse del suelo jalando de las estacas mismas. **NUNCA JALE LA CARPA PARA EXTRAER LAS ESTACAS YA QUE ESTO PODRÍA RESULTAR EN DAÑOS MATERIALES O LESIONES FÍSICAS.**
- La exposición prolongada al sol puede dañar seriamente el material o hacer que pierda el color.

## ⚠ ADVERTENCIA: MANTENGA LA TELA DE ESTA CARPA ALEJADA DE TODAS LAS FUENTES ÍGNEAS Y DE CALOR.

Esta carpa cumple los requisitos para productos inflamables de CPAI-84. La tela puede quemarse si se deja en contacto continuo con llamas expuestas. La aplicación de sustancias ajenas a la tela de la carpa podría anular las propiedades ignífugas del material.

Fabricado para The Coleman Company, Inc.  
3600 North Hydraulic,  
Wichita, KS 67219 U.S.A. 1-800-835-3278  
TDD: 1-316-832-8707 www.coleman.com  
© 2020 & TM The Coleman Company, Inc.  
Todos los derechos reservados.

newell  
BRANDS

Nos encantaría recibir sus comentarios  
1-800-835-3278 US

4010070296 (ECN20073550-A)

## Guía de tamaños de kit de reparación de poste de fibra de vidrio

Nota: Para conocer el número del kit de reparaciones, puede comparar el extremo de la varilla con los círculos de la tabla a continuación o medir el diámetro del extremo de la varilla.

<b>Diámetro</b>	6.0 mm	6.3 mm	6.9/7.0 mm	7.9 mm	8.5 mm	9.5 mm	11.0 mm	12.7 mm
<b>Materiales de reparación</b>	5010000544	5010000543	5010000542	5010000569	5010000541	5010000540	5010000539	5010000538

## Lista de Postes

- A.** Poste de esquina del techo.... (negro) ...x 2
- B.** Poste lateral..... (gris) ...x 2
- C.** Varilla frontal..... (rojo) ...x 2
- NOTA: las varillas del cuerpo de la tienda y las laterales están prefijadas a la tienda.

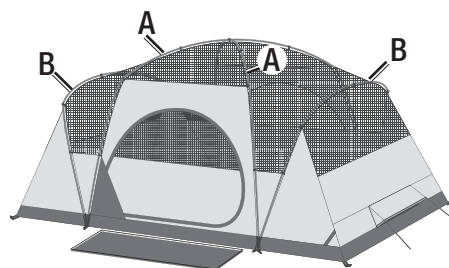

Carpa sin sobretecho



Vista frontal de la carpa armada

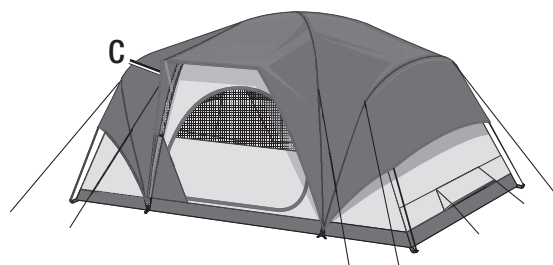

Vista trasera de la carpa armada

## Cómo empaquetar el producto

1. Abrir las cremalleras de la puerta y las ventanas para dejar salir el aire
2. Doblar la lona y la tienda a la longitud de la varilla
3. Usar las varillas para enrollar la tienda y la lona dobladas apretando bien y en dirección a la puerta
4. Lugar fresco y seco

# Cómo armar y desarmar la carpa

## 1 EXTENDER LAS VARILLAS PREVIAMENTE UNIDAS

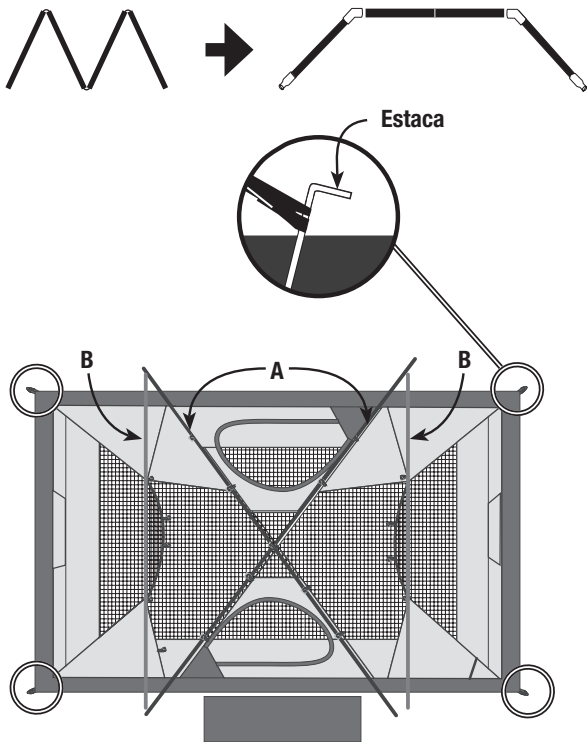

## 2 COLOCACIÓN DE LAS VARILLAS EN LA CARPA

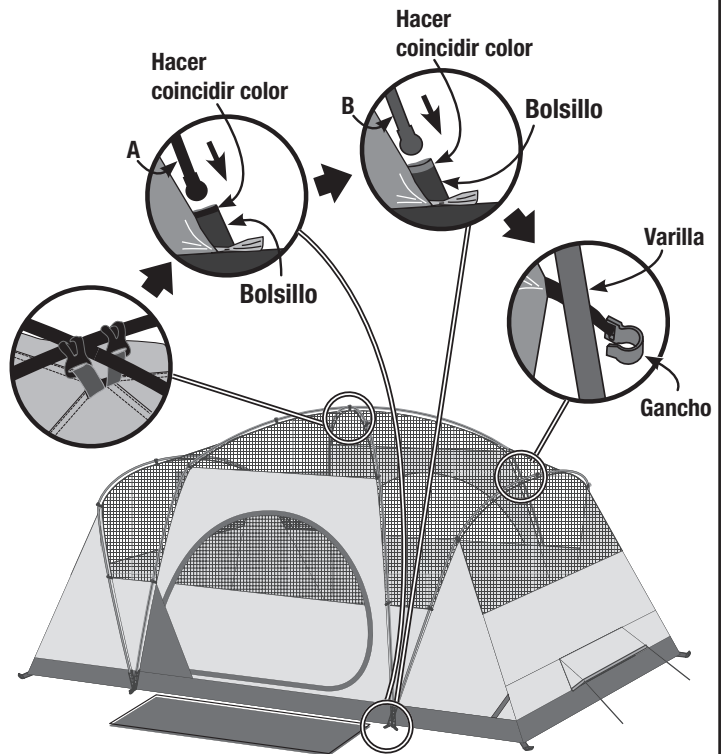

## 3 COLOCACIÓN DEL SOBRETecho

NOTA: la esquina marcada en rojo del doble techo debe colocarse sobre la esquina marcada en rojo de la tienda.



## 4 INTRODUCIR LAS VARAS EN LOS DOBLADILLOS

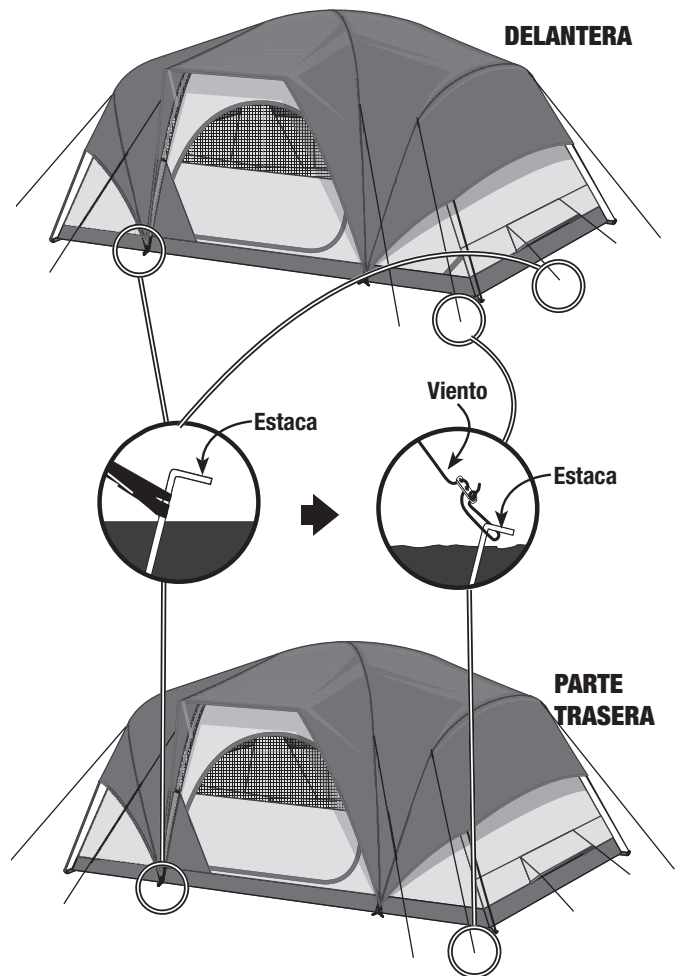

## 5 DESARMADO

Para desmontar la tienda de campaña, siga los pasos y figuras anteriores en orden inverso.