

NWL0001684812F 3/25



www.gracobaby.com

4EVER[®] DLX GRAD

ASIENTO DE AUTOMÓVIL 5 EN 1

Lea este manual de instrucciones

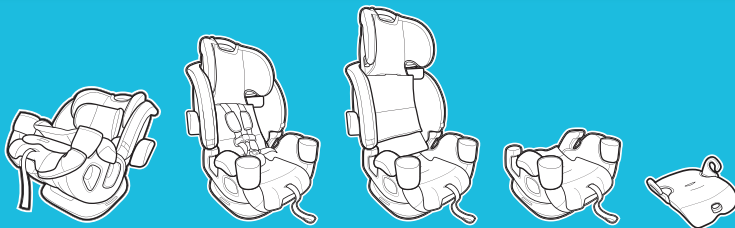

No instale ni use este sistema de seguridad para niños hasta que haya leído y entendido las instrucciones en este manual.

NO USAR DEBIDAMENTE ESTE SISTEMA DE SEGURIDAD PARA NIÑOS AUMENTA EL RIESGO DE LESIONES GRAVES O LA MUERTE EN UN ACCIDENTE O AL DETENERSE REPENTINAMENTE.



Escanee el código o visite www.gracobaby.com para ver los videos de instalación.

1 Importante

Páginas 6-14

1-A ¡Bienvenido a la familia Graco!

Si necesita ayuda

1-B Guía rápida de su manual

Registre este asiento de automóvil

1-C Advertencias de seguridad

Vida útil del asiento de automóvil

Durante el uso en clima cálido

1-D Modo correcto de uso

Certificación

2 Características

Páginas 15-19

3 Orientado hacia atrás

Páginas 20-44

- 3-A** Uso orientado hacia atrás
- 3-B** Instalación orientado hacia atrás con el acoplamiento de anclaje inferior
- 3-C** Instalación orientado hacia atrás con el cinturón de seguridad del vehículo

4 Orientado hacia adelante

Páginas 45-62

- 4-A** Uso orientado hacia adelante
- 4-B** Instalación orientado hacia adelante con el sistema LATCH
- 4-C** Instalación usando los cinturones de seguridad del vehículo

5 Asegurar al niño con el arnés de 5 puntos

Páginas 63-71

6 Cómo mover el acoplamiento de anclaje inferior

Páginas 72-77

7 Asiento elevado

Páginas 78-114

- 7-A** Uso como asiento elevado
- 7-B** Instalación del asiento con respaldo
- 7-C** Instalación del asiento sin respaldo
- 7-D** Instalación del Entrenador de cinturón de seguridad
- 7-E** Asegurar al niño en el asiento con respaldo
- 7-F** Asegurar al niño en el asiento sin respaldo
- 7-G** Asegurar al niño en el Entrenador de cinturón de seguridad

8 Instalar y desinstalar el entrenador de cinturón de seguridad del asiento de automóvil

Páginas 115-119

9 Accesorios

Páginas 120-122

10 Información adicional

Páginas 123-132

- 10-A** Cómo desinstalar los conectores de anclaje inferior y el sistema de fijación
- 10-B** Elegir la ubicación del asiento en el vehículo
- 10-C** ¿Qué método de instalación debo usar?
- 10-D** Lugares peligrosos para el asiento en el vehículo
- 10-E** Cinturones de seguridad del vehículo
- 10-F** Instalación en aeronaves

11 Cuidado y limpieza

Páginas 133-139

- 11-A** Limpieza del inserto del asiento
- 11-B** Limpieza de las almohadillas
- 11-C** Limpieza de la hebilla de la entretierna
- 11-D** Limpieza del arnés, del acoplamiento de anclaje inferior y del sistema de fijación



1 **Importante**

1-A ¡Bienvenido a la familia Graco!

La seguridad de su niño depende de usted. **Ningún asiento de automóvil garantiza la protección contra lesiones en toda situación, pero su utilización correcta ayuda a reducir el riesgo de lesiones graves o la muerte. LEA ESTE MANUAL CON ATENCION.**

Este sistema de seguridad para niños cumple con todas las normas federales de seguridad para automóviles aplicables.

Aunque parezca fácil determinar cómo usar este asiento de automóvil por su cuenta, debe seguir las instrucciones detalladas en este manual de instrucciones para asegurar que los pasos que siguen se cumplen correctamente.

Si necesita ayuda

En los EE.UU., por favor, comuníquese con nuestro Departamento de Servicio al Cliente con cualquier pregunta que pudiera tener sobre piezas, uso o mantenimiento. Cuando se comunica con nosotros, por favor tenga listo el número de modelo y la fecha de fabricación para que lo podamos ayudar más eficientemente. Estos números pueden encontrarse en una etiqueta ubicada en el respaldo de su asiento de automóvil.

Contáctenos en **www.gracobaby.com o llame al 1-800-345-4109.**

Para recursos adicionales o para que un técnico en seguridad de pasajeros infantiles inspeccione su asiento, por favor visite los siguientes sitios Web:

www.nhtsa.gov • www.seatcheck.org • www.safekids.org • www.cpsc.gov

1-B Guía rápida a su manual

Este asiento de automóvil es para niños:

Orientado hacia atrás:

4 a 40 lb (1.8 a 18 kg)

Orientado hacia adelante:

26.5 a 65 lb (12 a 30 kg)

Asiento con respaldo:

40 a 100 lb (18.1 a 45 kg), y por lo menos 4 años de edad

Asiento sin respaldo:

40 a 120 lb (18.1 a 54 kg), y por lo menos 4 años de edad

Entrenador de Cinturón de Seguridad:

50 a 120 lb (22.5 a 54 kg), y por lo menos 5 años de edad

- Los bebés de peso inferior a 26.5 libras (12 kg) **DEBEN** usar este sistema de seguridad para niños orientado hacia atrás. Consulte la sección 1-D para obtener información adicional.

Nota: Bebés prematuros o de bajo peso al nacer podrían correr peligro adicional en un vehículo o aeronave. Según la Academia Americana de Pediatría, estos bebés podrían sufrir dificultades respiratorias si se recuestan de forma incorrecta en un asiento de automóvil. Graco aconseja que pida a su médico o al personal del hospital que examinen a su niño y que le recomienden el asiento de automóvil adecuado o una cama para automóviles antes de que usted y su niño salgan del hospital.



1 Importante



1 Importante

Registre este sistema de seguridad para niños

Por favor, llene la tarjeta de registro con franqueo prepagado sujeta al arnés y envíela hoy mismo por correo **o regístrese en línea en www.gracobaby.com/carseatregistration**. Los sistemas de seguridad para niños pueden ser retirados del mercado por problemas de seguridad. Debe registrar este sistema para que lo podamos contactar en dicho caso. Envíe su nombre, dirección y el número del modelo del sistema y la fecha de fabricación a:

Graco Children's Products, Inc.

Attn: Customer Service

P.O. Box 169, Elverson, PA 19520-9901

o llame al 1-800-345-4109

o inscribese en línea en www.gracobaby.com/carseatregistration

Para obtener información sobre el retiro del mercado, llame a la línea gratuita de información de seguridad del vehículo automotor del Gobierno de EE.UU. al 1-888-327-4236 (TTY: 1-800-424-9153) o visite <http://www.NHTSA.gov>.

Como referencia futura o si cambia de dirección, registre el nombre del modelo, número del modelo, fecha de fabricación y fecha de compra de este asiento de automóvil en el lugar que sigue. Puede encontrar esta información en la tarjeta de registro si todavía la tiene o en la etiqueta con la fecha que está en el respaldo del asiento de automóvil.

Nombre del modelo _____

Número de modelo _____

Fecha de fabricación _____

Fecha de compra _____

1-C Advertencias de seguridad



1 Importante

! ¡ADVERTENCIA!

No cumplir estas instrucciones y las de las etiquetas del sistema de seguridad para niños podría causar el choque del niño contra el interior del vehículo durante una parada repentina o un accidente.



! NUNCA PONGA ESTE SISTEMA DE SEGURIDAD PARA NIÑOS ORIENTADO HACIA ATRÁS EN UN LUGAR DEL ASIENTO DEL VEHÍCULO EQUIPADO CON UNA BOLSA DE AIRE DELANTERA ACTIVA.

Si la bolsa de aire se infla, puede golpear al niño y al asiento de automóvil con mucha fuerza y causar lesiones graves o la muerte de su niño.

- ! Consulte el manual del dueño de su vehículo para obtener más información sobre las bolsas de aire y el uso de un asiento de automóvil.**
- ! Según las estadísticas de accidentes, los niños están más seguros cuando están debidamente sujetos en las posiciones de asiento traseras que en las delanteras. El centro del asiento trasero puede ser el lugar más seguro durante un posible impacto lateral.**
- ! Si su vehículo no tiene un asiento trasero, consulte el manual del dueño de su vehículo.**





1 Importante

- ! Los niños están más seguros cuando viajan orientados hacia atrás y deben viajar orientados hacia atrás el mayor tiempo posible, hasta que alcancen la clasificación máxima de altura o peso de su asiento de automóvil para viajar orientados hacia atrás. Luego, los niños deben viajar orientados hacia adelante, usando el sistema de arnés incorporado el mayor tiempo posible hasta que alcancen la altura o peso máximos de su asiento de automóvil para viajar orientados hacia adelante. Llegado ese momento, los niños deben viajar en un asiento elevado con el cinturón de posicionamiento. El asiento elevado ya no es necesario cuando el cinturón de seguridad del vehículo se ajusta adecuadamente, normalmente cuando alcanzan 4 pies 9 pulgadas (145 cm) de altura y tienen entre 8 y 12 años. Asegúrese de comprobar las leyes locales y estatales, y también las recomendaciones de la Academia Norteamericana de Pediatría (AAP por sus siglas en inglés) y la Administración Nacional de Seguridad del Tráfico en Carreteras (NHTSA por sus siglas en inglés) para el uso de asientos de automóvil.***
- ! Elija el modo de empleo correcto para el asiento de automóvil de acuerdo al tamaño de su niño. Los niños que pesan menos de 26.5 libras (12 kg) DEBEN usar este asiento de automóvil orientado hacia atrás.**
- ! Elija el lugar adecuado para el asiento de automóvil en su vehículo.**
- ! Sujete el asiento de automóvil con el cinturón de seguridad del vehículo o el accoplamiento de anclaje inferior que se ha colocado correctamente según**

*Graco respalda las directrices para asientos de automóvil de la Academia Norteamericana de Pediatría y la Administración Nacional de Seguridad del Tráfico en Carreteras. Visite www.gracobaby.com/en-US/safety para obtener información sobre las recomendaciones de uso de los asientos de automóvil.



1 Importante

se muestra en este manual.

- ! El sistema de cinturones de seguridad del vehículo DEBE sujetar firmemente el asiento de automóvil. No todos los cinturones de seguridad de todos los vehículos se pueden utilizar con un asiento de automóvil.**
- ! Si el cinturón de seguridad del vehículo no sujeta firmemente el asiento de automóvil, lea la sección 10-E “cinturones de seguridad del vehículo” y el manual del dueño de su vehículo.**
- ! Sujete siempre el asiento de automóvil con el acoplamiento de anclaje inferior o el cinturón de seguridad del vehículo, incluso cuando esté desocupado. En un accidente, un asiento de automóvil sin sujetar puede lastimar a los pasajeros.**
- ! Se debe reemplazar el asiento de automóvil tras haber sido sometido a un accidente. ¡NO lo use de nuevo! Un accidente podría causar daños ocultos y su utilización repetida podría causar lesiones graves o la muerte.**
- ! NO use el asiento de automóvil si ha resultado dañado o si faltan piezas.**
- ! NO use acoplamientos ni piezas que no sean proporcionados por Graco, excepto una alfombrilla o una toalla fina para proteger el asiento del vehículo, o toallas enrolladas o un fideo de plástico para piscina para ayudar a lograr que el asiento de automóvil se nivele. Su uso podría alterar el desempeño del base de asiento de automóvil.**
- ! NO retire el sistema LATCH del asiento de automóvil. Si usa el cinturón de seguridad del vehículo para sujetar el asiento de automóvil, debe almacenar los conectores de anclaje inferior.**
- ! Nunca deje al niño solo, inclusive cuando duerme. El niño podría enredarse en las correas del arnés y estrangularse o ahogarse.**



1 **Importante**

! El asiento de automóvil orientado hacia atrás debe nivelarse correctamente:

- **Una posición demasiado reclinada podría causar lesiones o la eyección del asiento.**
- **Una posición demasiado vertical podría causar dificultad respiratoria.**



! No conecte nunca dos conectores de anclaje inferior a un punto de anclaje inferior del vehículo a menos que el fabricante del vehículo lo especifique.

! No use el cinturón de seguridad del vehículo y el acoplamiento de anclaje inferior al mismo tiempo cuando usa el asiento de automóvil con el arnés de 5 puntos.

! El Entrenador de cinturón de seguridad solo es compatible con el asiento de automóvil 4EVER® DLX GRAD. NO lo use con ningún otro asiento de automóvil.

Vida útil del asiento de automóvil

DEJE de usar este asiento de automóvil y tírelo a la basura 10 años después de la fecha de fabricación. Busque la etiqueta en el respaldo del asiento de automóvil.

Graco Children's Products Inc. aconseja no prestar ni transferir un asiento de automóvil a menos que usted conozca la historia completa del producto. Tampoco aconsejamos la compra de un asiento de automóvil de segunda mano.

Uso durante clima cálido

Las piezas del asiento de automóvil se pueden calentar mucho cuando están bajo el sol o cuando hace calor. **Para evitar quemaduras, compruebe siempre la temperatura del asiento antes de sentar al niño.**

1-D Modo correcto de uso

4 lb
(1.8 kg)

26.5 lb
(12 kg)

40 lb
(18.1 kg)

65 lb
(30 kg)

120 lb
(54 kg)

Orientado hacia atrás con arnés de 5 puntos. DEBEN estar 49" (125 cm) o menos. 4-26.5 lb (1.8 a 12 kg), y menos de 1 año **DEBE** estar orientado hacia atrás. 26.5-40 lb (12 a 18 kg) **DEBEN** estar orientados hacia atrás.

Orientado hacia adelante con arnés de 5 puntos. DEBEN estar 49" (125 cm) o menos. 26.5-40 lb (12 a 18 kg) y puede sentirse verticalmente sin ayuda **PUEDE** estar orientado hacia adelante. 40-65 lb (18 a 30 kg) **DEBEN** estar orientados hacia adelante.

Modo asiento con cinturón de seguridad del vehículo para el hombro y el regazo. DEBEN estar 43-57" (110.1 a 145 cm) de alto y 4 años de edad. 40-65 lb (18.1 a 30 kg) **PUEDEN** usar el modo asiento con respaldo. 40-65 lb (18.1 a 30 kg) **PUEDEN** usar el modo asiento sin respaldo. Más de 65 lb (30 kg) **DEBE** usar el modo asiento o Entrenador de cinturón de seguridad. *

* Consulte las leyes estatales y las recomendaciones de la AAP / NHTSA . Consulte página 10 para obtener información más.

Modo Entrenador de cinturón de seguridad con el cinturón de seguridad del vehículo para el hombro/el regazo. Deben medir de 43 a 60" (110,1 - 152 cm) de alto y tener 5 años o más de edad 50-65 lb (22,5 - 30 kg) **PUEDEN** usar el modo Entrenador de cinturón de seguridad.



1 Importante



1 **Importante**

1

Certificación

Este sistema de seguridad para niños cumple con o excede todos los requisitos requeridos por las normas federales de seguridad de automóviles para uso en automóviles.



Este asiento de automóvil está certificado para su uso en aeronaves cuando se usa con el sistema de arnés y sin la traba. Úselo solamente en un asiento de aeronave orientado hacia adelante. Siga las instrucciones para la instalación en un vehículo y la sección 10-F para pasar el cinturón de seguridad para el regazo de la aeronave sobre la traba. Para la instalación orientada hacia atrás, vea la sección 3-C y para la instalación orientada hacia adelante, vea la sección 4-C, pero no use el sistema de fijación. Vea la sección 10-E, “Cinturones de seguridad del vehículo” y la sección 10-F, “Instalación en aeronaves”. Consulte a la aerolínea sobre sus políticas específicas.



Este asiento de automóvil **NO** está certificado para su uso en aeronaves cuando se usa la traba NI cuando se usa como asiento para niños NI cuando se usa en el modo Entrenador de cinturón de seguridad porque las aeronaves no tienen cinturones para los hombros.

2-A Características

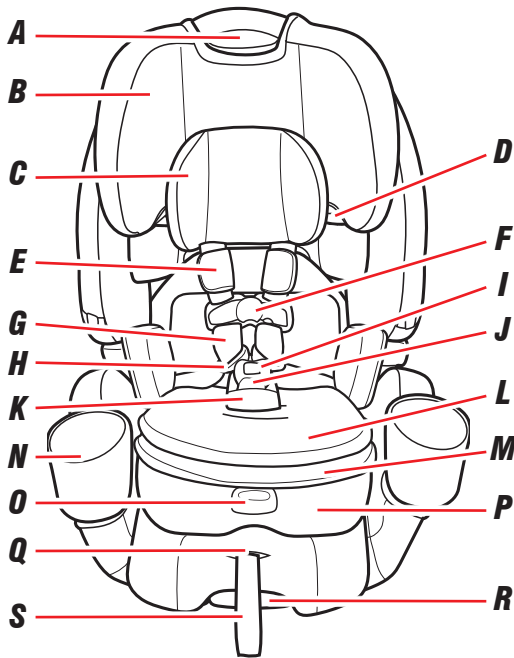

- A** Palanca de ajuste de la altura del arnés/ apoyacabeza
- B** Apoyacabeza
- C** Soporte de la cabeza del bebé
- D** Guía del cinturón del hombro del asiento para niño pequeño
- E** Funda del arnés
- F** Presilla del pecho
- G** Correas del arnés
- H** Lengüetas de la hebilla
- I** Hebilla
- J** Correa de la hebilla
- K** Funda de la hebilla
- L** Soporte del cuerpo del bebé
- M** Inserto del asiento
- N** Apoyavaso
- O** Palanca de liberación del entrenador de cinturón de seguridad
- P** Entrenador de cinturón de seguridad
- Q** Palanca de ajuste del arnés (debajo de la almohadilla del asiento)
- R** Manija de inclinación
- S** Correa de ajuste del arnés





2 Características

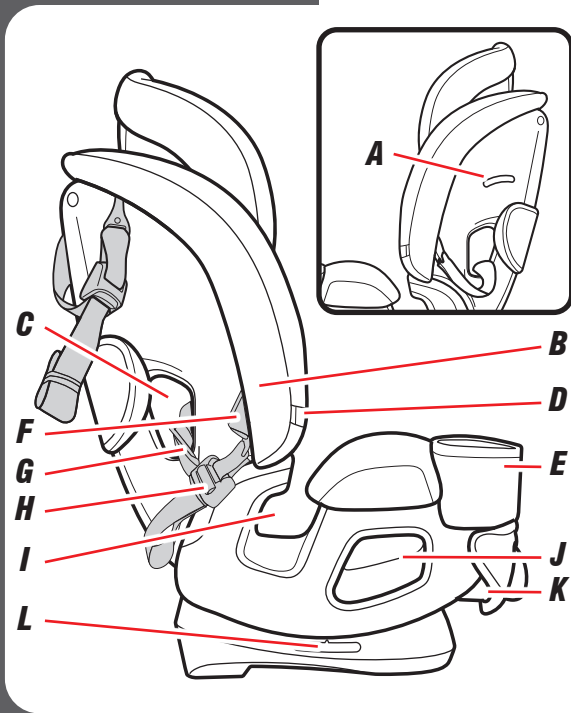

- A** Indicador del nivel
- B** Almacenamiento del conector de anclaje inferior orientado hacia adelante
- C** Vía del cinturón orientado hacia adelante
- D** Almacenamiento de las lengüetas de la hebilla (arnés sin complicaciones)
- E** Apoyavasos
- F** Conector de anclaje inferior
- G** Correa de anclaje inferior
- H** Ajustador de la correa de anclaje inferior
- I** Vía del cinturón para el regazo del asiento elevado
- J** Vía del cinturón para el modo orientado hacia atrás
- K** Almacenamiento del conector de anclaje inferior orientado hacia atrás (Bajo el asiento)
- L** Indicador de la posición de inclinación

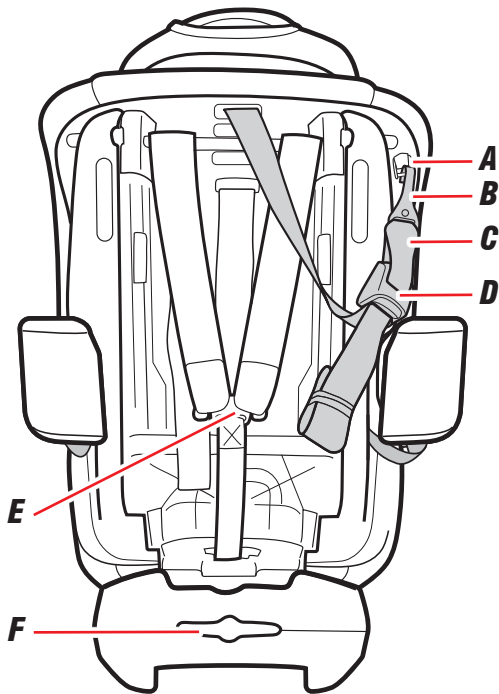

- A** Almacenamiento del sistema de fijación
- B** Enganche del sistema de fijación
- C** Correa del sistema de fijación
- D** Ajustador de la correa del sistema de fijación
- E** Placa de unión de la correa del arnés
- F** Almacenamiento del manual de instrucciones



2 Características



Sin almohadilla del asiento:

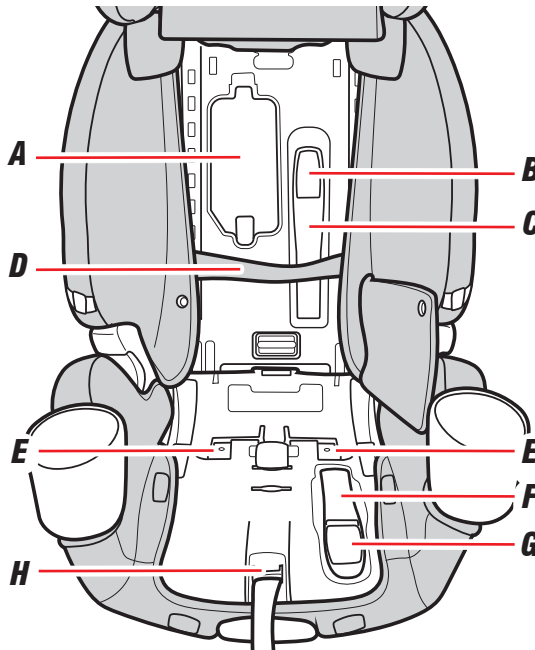

- A** Compartimiento de almacenamiento
- B** Botón de liberación de la traba SnugLock® orientado hacia adelante
- C** Traba SnugLock® para el modo orientado hacia atrás
- D** Correa de los anclajes inferiores
- E** Las trabas del respaldo
- F** Traba SnugLock® para el modo orientado hacia atrás
- G** Botón de liberación de la traba SnugLock® para el modo orientado hacia atrás
- H** Palanca de ajuste del arnés

Entrenador de cinturón de seguridad:

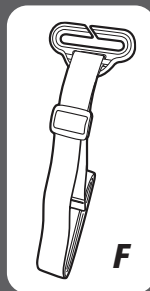
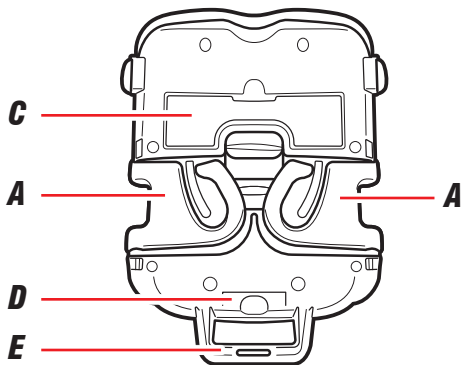
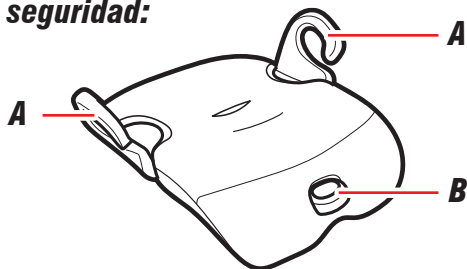

- A** Guías de cinturón
- B** Palanca de liberación del Entrenador de cinturón de seguridad
- C** Almacenamiento de la presilla de posicionamiento
- D** Almacenamiento del manual de instrucciones
- E** Lengüeta trasera con traba
- F** Presilla de posicionamiento del cinturón de seguridad del vehículo para el hombro



2 Características

3-A Uso orientado hacia atrás



Aclamamiento de anclaje inferior



3-A Orientado hacia atrás

Orientado hacia atrás:

4 a 40 libras (1.8 a 18 kg), 49" (125 cm) o menos

! Niños que pesan menos de 26.5 libras (12 kg)



DEBEN sentarse orientados hacia atrás.

- ✓ Ponga el asiento de automóvil orientado hacia atrás en el asiento trasero del vehículo.
 - ✓ Asegúrese de que la correa de anclaje inferior o el cinturón de seguridad del vehículo pase por la vía del cinturón orientada hacia atrás marcada con una etiqueta azul.
 - ✓ Instale este asiento de automóvil apretadamente en su vehículo. El asiento de automóvil **no debería moverse** en la vía del cinturón más de 1 pulgada (2.5 cm) de un lado a otro, o de adelante hacia atrás.
 - ✓ Verifique el indicador del nivel orientado hacia atrás para tener la seguridad de que la flecha esté en la zona azul. El vehículo **DEBE** estar en una superficie plana.
 - ✓ Las correas del arnés necesitan estar **parejas o apenas por debajo** de la parte de arriba de los hombros del niño y la presilla del pecho **en el nivel de las axilas.**
- ! El entrenador de cinturón de seguridad **DEBE** estar instalado cuando el asiento está en modo orientado hacia atrás.

✓ Vuelva a verificar el indicador del nivel con el niño en el asiento.

! El Soporte de la cabeza y de la espalda del bebé y el Soporte para la parte inferior del cuerpo del bebé solo pueden usarse para niños que pesan menos de 20 libras (9 kg).

! El inserto del asiento **DEBE** estar instalado cuando lo use orientado hacia atrás.

! Los niños están más seguros cuando viajan orientados hacia atrás y deberían viajar orientados hacia atrás el mayor tiempo posible, hasta que alcancen la clasificación máxima de altura o peso de su asiento de automóvil para viajar orientados hacia atrás. Luego, los niños deben viajar orientados hacia adelante, usando el sistema de arnés incorporado el mayor tiempo posible hasta que alcancen la altura o peso máximos de su asiento de automóvil para viajar orientados hacia adelante. Asegúrese de comprobar las leyes locales y estatales, y también las recomendaciones de la Academia Norteamericana de Pediatría y la Administración Nacional de Seguridad del Tráfico en Carreteras para el uso de asientos de automóvil.

! ADVERTENCIA!



NUNCA use el sistema de seguridad para niños orientado hacia atrás en un asiento del vehículo equipado con bolsa de aire delantera activa.

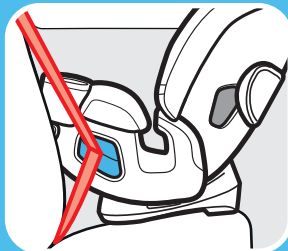

Cinturón de seguridad del vehículo para el regazo y el hombro

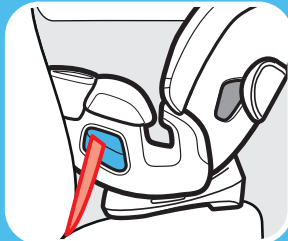

Cinturón de seguridad del vehículo para el regazo

Siga leyendo en la siguiente página para averiguar cómo instalar este asiento de automóvil.



3-A
Orientado hacia atrás



3-B Instalación orientado hacia atrás con el acoplamiento de anclaje inferior

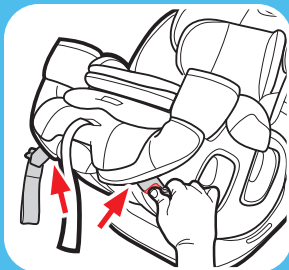
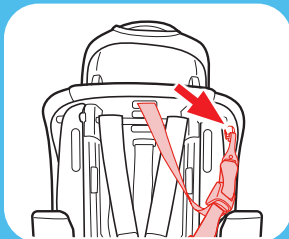

1. *Almacene la correa del sistema de fijación*

Sujete el enganche del sistema de fijación a la barra de plástico de la parte posterior del asiento de automóvil, como se muestra.

2. *Retire los conectores de anclaje inferior de la ubicación de almacenamiento*

Empuje los botones rojos en los conectores de anclaje inferior y sáquelos de la posición de almacenamiento.

3. Asegúrese que la correa de anclaje inferior esté en la vía del cinturón orientada hacia atrás marcado con una etiqueta azul

Para mover el acoplamiento de anclaje inferior, revise la sección 6.

4. Recline el asiento de automóvil

Tire de la manija del frente del sistema de seguridad para niños y ajústelo en una de las tres posiciones orientado hacia atrás.

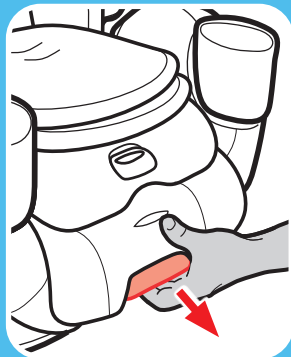
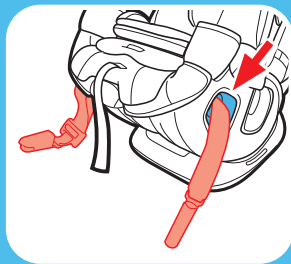
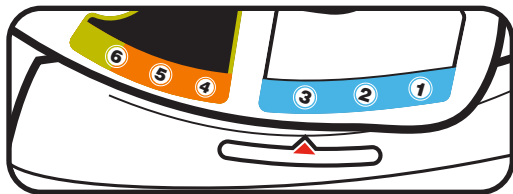

3-B Orientado hacia atrás
con el acoplamiento de
anclaje inferior

3-B Orientado hacia atrás
con el acoplamiento de
anclaje inferior

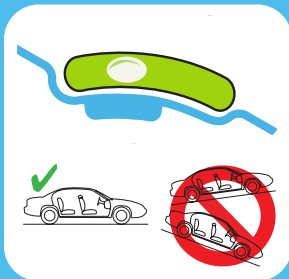
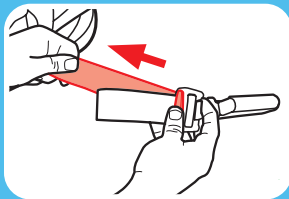

5. Ponga el asiento de automóvil orientado hacia atrás en el asiento trasero del vehículo

Ponga el asiento de automóvil orientado hacia atrás en el asiento del vehículo y céntralo entre los anclajes inferiores. La base debe estar lo más plana posible sobre el asiento del vehículo.

Nota: Asegúrese que la base de un mínimo de 80% en el asiento del vehículo.

6. Extienda la correa de anclaje inferior

Para facilitar la instalación, extienda la correa de anclaje inferior hasta alcanzar su máxima longitud al oprimir el botón gris y tirando de la correa.

7. Verifique el indicador del nivel

El vehículo **DEBE** estar en una superficie plana. Verifique el indicador del nivel en el asiento de automóvil. La **burbuja debe estar completamente dentro** de la zona azul.

Ajuste la inclinación hasta que la burbuja esté completamente dentro de la zona azul.

O si sea necesario, se pueden poner toallas enrolladas debajo del asiento de automóvil, en el lugar donde se une el asiento del vehículo hasta que la burbuja esté completamente bajo las líneas azules.



Usar con la traba:

8. Exponga la traba

- A.** Afloje las correas del hombro todo lo posible.
- B.** Eleve el apoyacabeza a la posición más alta.
- C.** Desenganche la hebilla.
- D.** Destrahe la presilla del pecho

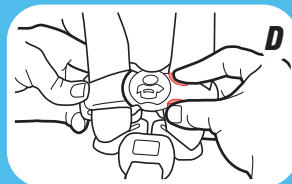
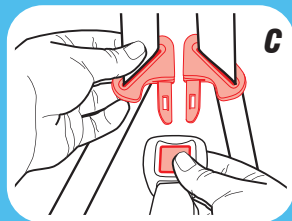
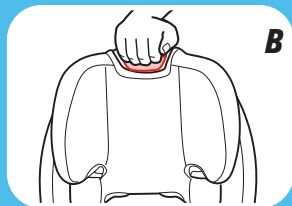
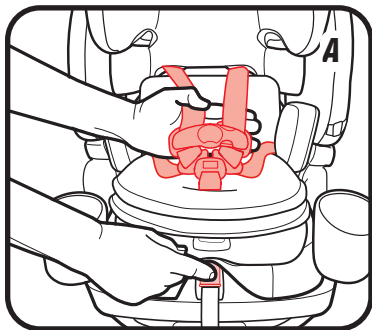

3-B

Orientado hacia atrás
con el acoplamiento de
anclaje inferior

3-B Orientado hacia atrás
con el acoplamiento de
anclaje inferior

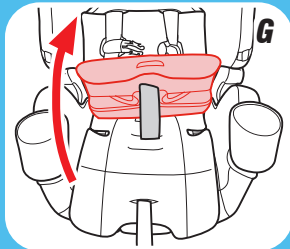
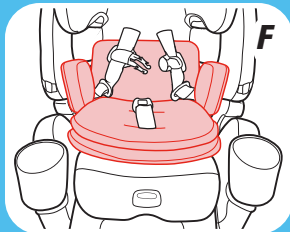
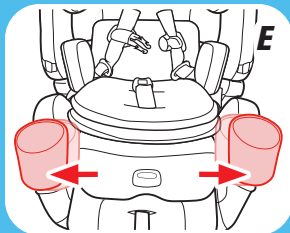

E. Mueva los apoyavasos hacia afuera

Asegúrese de que los apoyavasos estén empujados hacia afuera.

F. Retire el soporte del cuerpo para bebés y el inserto del asiento

G. Levante y Retírelo el entrenador de cinturón de seguridad

Tire de la palanca en la parte frontal del Entrenador de cinturón de seguridad. Luego levante el Entrenador de cinturón de seguridad y retírelo del asiento de automóvil.

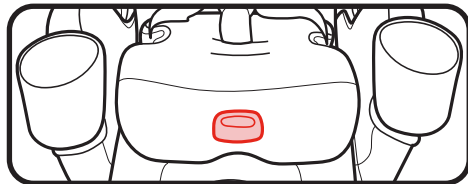

H. Levante la almohadilla del asiento

Levante la almohadilla inferior del asiento para ver el armazón de plástico.

9. Abra la traba SnugLock®

Levante la palanca para abrir la traba SnugLock®.

10. Asegúrese de que la correa de los anclajes inferiores pase por debajo de la traba SnugLock®

La correa de los anclajes inferiores debe mantenerse en posición plana sin doblarse.

Asegúrese de que la correa de los anclajes inferiores esté delante de la correa de hebilla cuando la hebilla está en la posición más interior, y detrás de la correa cuando está en posición más exterior.

27

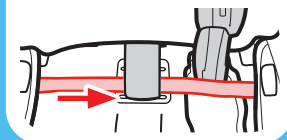
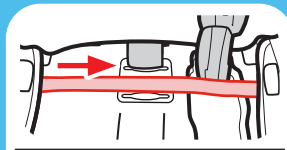
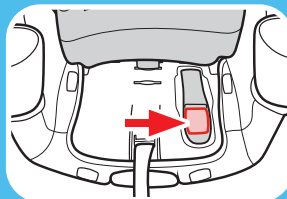
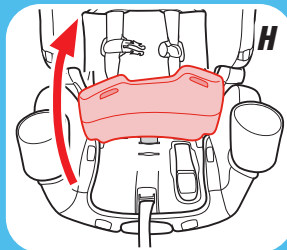

3-B

Orientado hacia atrás
con el acoplamiento de
anclaje inferior

3-B

Orientado hacia atrás
con el acoplamiento de
anclaje inferior

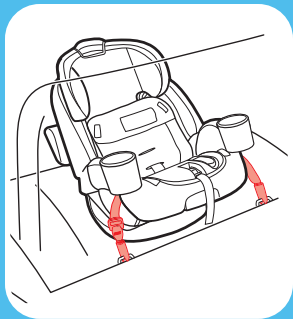

11. Conecte los conectores de anclaje inferior a los anclajes inferiores del vehículo

Asegúrese de que las flechas apunten hacia arriba.

La correa de anclaje inferior no debe quedar torcida. Si está torcida, no podrá apretar la correa.

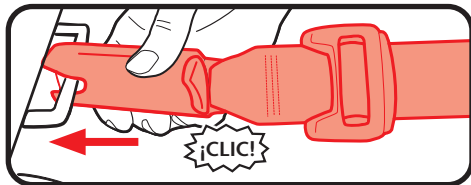
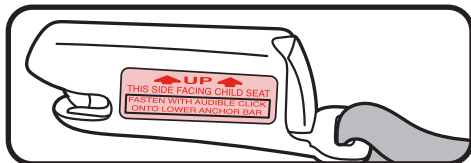

12. **Tensione la correa de anclaje inferior**

Oprima con firmeza en el centro del asiento de automóvil mientras tensiona la correa de anclaje inferior.

Es posible que tenga que apretar la correa de anclaje inferior a través de la vía del cinturón orientada hacia atrás para obtener un ajuste adecuado. No tire de la correa con fuerza excesiva.

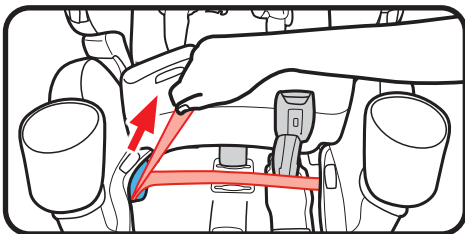

13. **Cierre la traba SnugLock®**

Cuando se ha eliminado la flojedad, cierre la traba SnugLock® hasta que escuche un “clic”. Asegúrese de que la correa de los anclajes inferiores pase por debajo de la traba SnugLock®.

¡ADVERTENCIA!

Mantenga las manos lejos del lugar de la traba cuando la cierra.

29

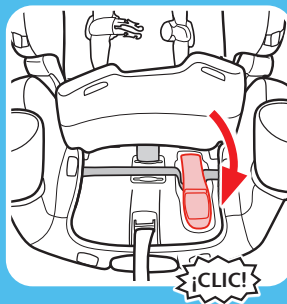
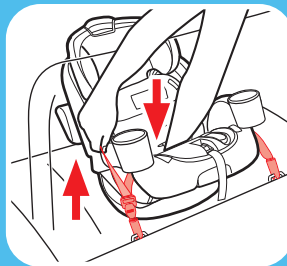

3-B

Orientado hacia atrás
con el acoplamiento de
anclaje inferior

3-B Orientado hacia atrás
con el acoplamiento de
anclaje inferior

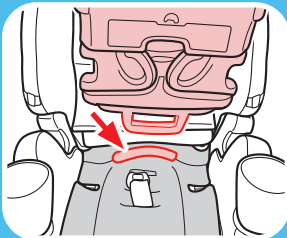
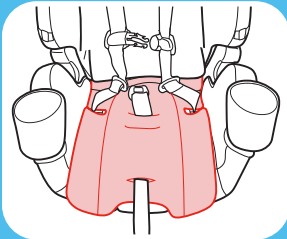
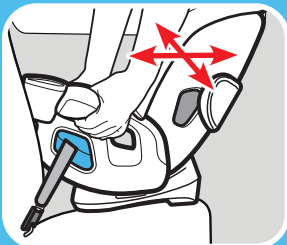

14. Pruebe la tensión

Agarre los costados del asiento donde se encuentra la correa de anclaje inferior y deslice el asiento de automóvil de un lado a otro y de atrás hacia adelante. Si el asiento se mueve menos de 1" (2.5 cm), está suficientemente apretado.

15. Vuelva a colocar la almohadilla del asiento

16. Vuelva a colocar el Entrenador de cinturón de seguridad

El entrenador de cinturón de seguridad DEBE estar instalado cuando el asiento está en modo orientado hacia atrás.

Inserte la pestaña de bloqueo en la parte posterior del Entrenador de cinturón de seguridad, en la ranura junto al lugar donde se une el asiento con el respaldo en el asiento de automóvil.

Pase la correa con la hebilla por la ranura **CORRESPONDIENTE** para la hebilla en el Entrenador de cinturón de seguridad.

Si la hebilla está en la ranura de atrás, tendrá que abrir parcialmente las guías del cinturón.

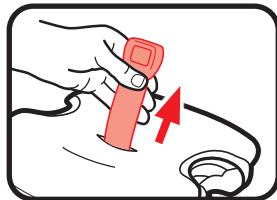

Empuje la parte frontal del Entrenador de cinturón de seguridad en la base del asiento. Escuchará un “clic” cuando esté colocado de forma segura en posición.

VERIFIQUE que el Entrenador de cinturón de seguridad esté sujeto de forma segura tirando hacia arriba de ambos lados.

17. Vuelva a instalar el soporte del cuerpo para bebés y el inserto del asiento

El inserto del asiento DEBE usarse para niños que pesen 40 libras (18 kg) o menos.

18. Mueva el apoyacabeza

Mueva el apoyacabeza a la posición correcta para su niño.

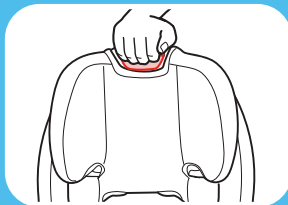
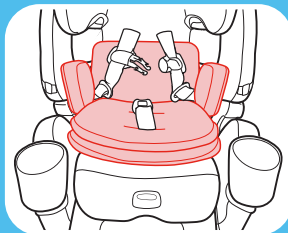
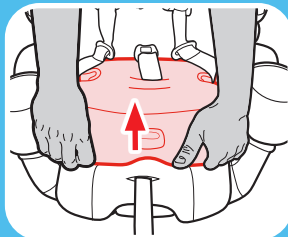

3-B

Orientado hacia atrás
con el acoplamiento de
anclaje inferior

3-B Orientado hacia atrás con el acoplamiento de anclaje inferior

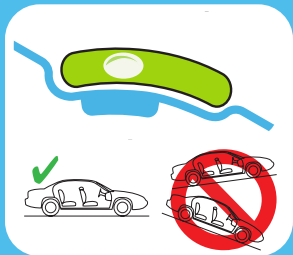

19. Verifique el indicador del nivel

El vehículo **DEBE** estar en una superficie plana. Verifique el indicador del nivel en el asiento de automóvil. La **burbuja debe estar completamente dentro** de la zona azul. Vuelva a ajustarlo si fuera necesario.

Consulte la sección 5-A para asegurar a su niño.

Vuelva a verificar el indicador del nivel con el niño en el asiento.

O si sea necesario, se pueden poner toallas enrolladas debajo del asiento de automóvil, en el lugar donde se une el asiento del vehículo hasta que la burbuja esté completamente bajo las líneas azules.

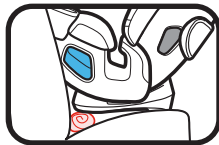

3-C Instalación orientado hacia atrás con el cinturón de seguridad del vehículo

1. **Asegúrese que la correa de anclaje inferior esté en la vía del cinturón orientada hacia adelante marcada con una etiqueta naranja**

Para mover el acoplamiento de anclaje inferior, consulte la sección 6.

2. **Almacene el sistema de fijación y los conectores de anclaje inferior en las ubicaciones de almacenamiento**

Sujete el enganche del sistema de fijación y los conectores de anclaje inferior a las barras de plástico como se muestra.

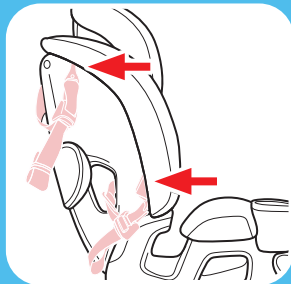
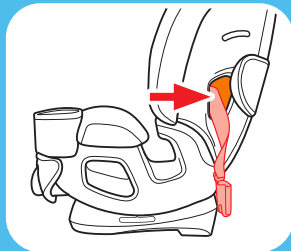

3-C Orientado hacia atrás
con el cinturón de seguridad

3-C Orientado hacia atrás
con el cinturón de seguridad

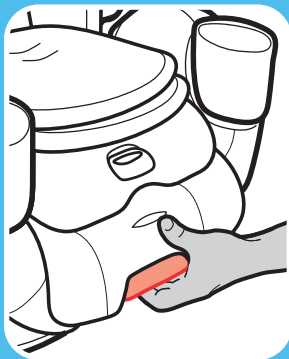

3. Recline el asiento de automóvil

Tire de la manija del frente del sistema de seguridad para niños y ajústelo en una de las tres posiciones orientado hacia atrás.

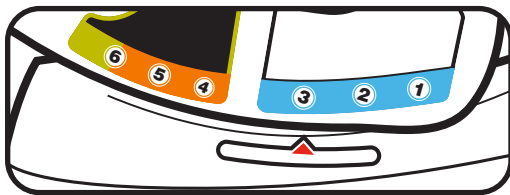

4. Ponga el asiento de automóvil orientado hacia atrás en el asiento trasero del vehículo

Colóquelo orientado hacia atrás en el asiento del vehículo. La base debe estar lo más plana posible sobre el asiento del vehículo.

Nota: Asegúrese que la base de un mínimo de 80% en el asiento del vehículo.

5. Verifique el indicador del nivel

El vehículo **DEBE** estar en una superficie plana.

Verifique el indicador del nivel en el asiento de automóvil. La **burbuja debe estar completamente dentro** de la zona azul.

Ajuste la inclinación hasta que la burbuja esté completamente dentro de la zona azul.

O si sea necesario, se pueden poner toallas enrolladas debajo del asiento de automóvil, en el lugar donde se une el asiento del vehículo hasta que la burbuja esté completamente bajo las líneas azules.

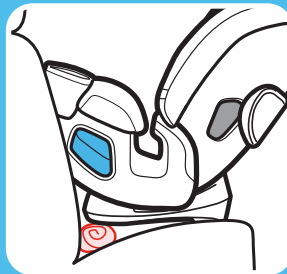
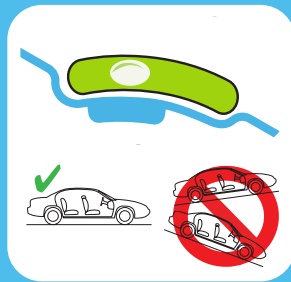

3-C Orientado hacia atrás
con el cinturón de seguridad

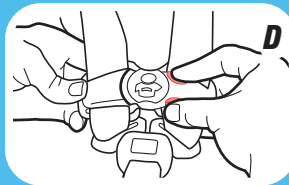
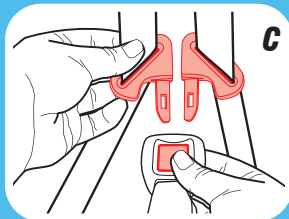
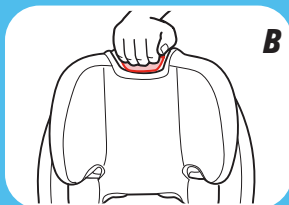

Usar con la traba:

6. Exponga la traba

- A.** Afloje las correas del hombro todo lo posible.
- B.** Eleve el apoyacabeza a la posición más alta.
- C.** Desenganche la hebilla.
- D.** Destrahe la presilla del pecho.

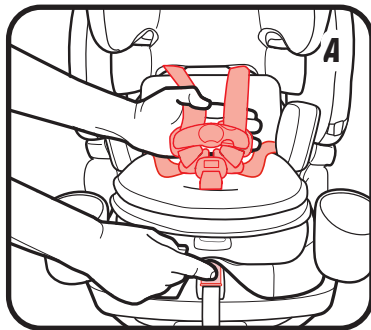

E. Mueva los apoyavasos hacia afuera

Asegúrese de que los apoyavasos estén empujados hacia afuera.

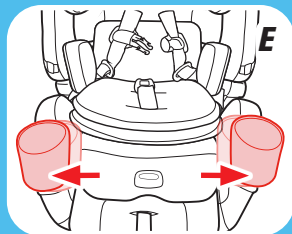

F. Retire el soporte del cuerpo para bebés y el inserto del asiento

G. Levante y Retírelo el entrenador de cinturón de seguridad de cinturón de seguridad

Tire de la palanca en la parte frontal del Entrenador de cinturón de seguridad. Luego levante el Entrenador de cinturón de seguridad y retírelo del asiento de automóvil.

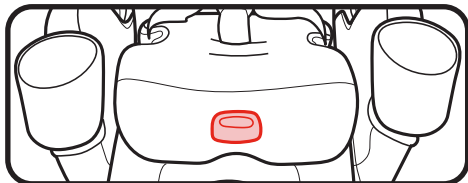
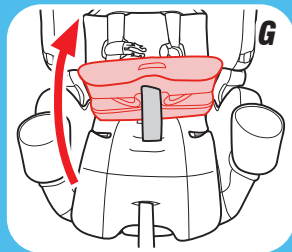
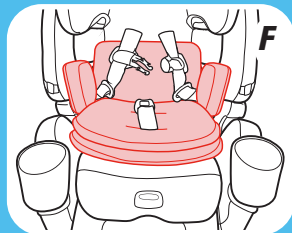

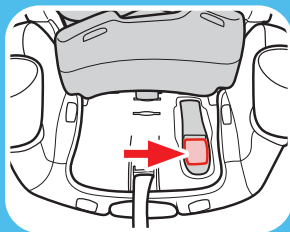
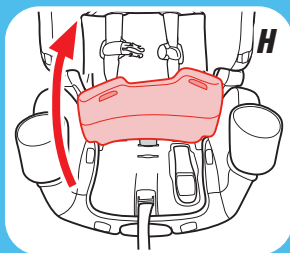

H. Levante la almohadilla del asiento

Levante la almohadilla inferior del asiento para ver el armazón de plástico.

7. Abra la traba SnugLock®

Levante la palanca para abrir la traba SnugLock®.

Consulte el manual del dueño de su vehículo para obtener el uso del cinturón de seguridad del vehículo

8. Pase el cinturón de seguridad del vehículo debajo de la traba SnugLock®

Pase el cinturón de seguridad del vehículo por la vía del cinturón orientado hacia atrás (marcada con una etiqueta azul) a través de la traba SnugLock® y sáquelo del otro lado. Cierre la hebilla. El cinturón de seguridad debe estar lo más plano posible y sin doblarse.

Asegúrese de que el cinturón de seguridad del vehículo esté delante de la correa de hebilla cuando la hebilla está en la posición más interior, y detrás de la correa cuando está en posición más exterior.

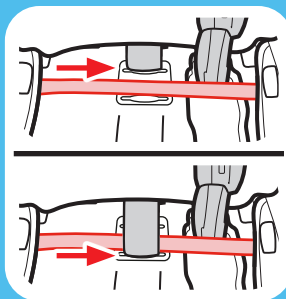
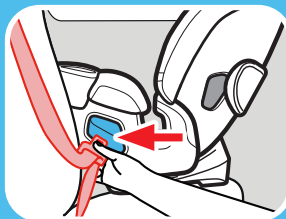

3-C Orientado hacia atrás
con el cinturón de seguridad

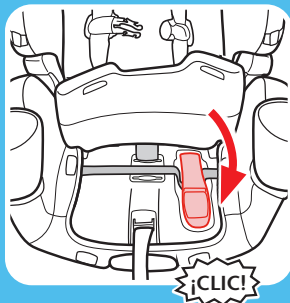
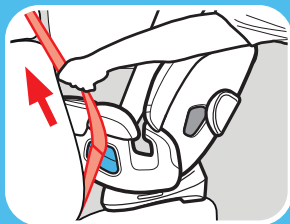

9. Ensione el cinturón de seguridad del vehículo

Oprima hacia abajo con firmeza en el centro del asiento de automóvil. Tire del cinturón de seguridad del vehículo para el hombro para tensionarlo mientras pone el sobrante en el retractor. No tire de la correa con fuerza excesiva.

10. Cierre la traba SnugLock®

Cuando se ha eliminado la flojedad, cierre la traba SnugLock® hasta que escuche un "clic". Asegúrese de que el cinturón de seguridad del vehículo pase por debajo de la traba SnugLock®.

! ¡ADVERTENCIA!

Mantenga las manos lejos del lugar de la traba cuando la cierra.

11. **Cambiar el Retractor**

Cambiar el retractor después de finalizar la instalación para evitar un posible riesgo de estrangulación.

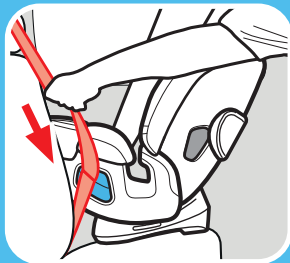

12. **Prueba la tensión**

Agarre los costados del asiento donde se encuentra el cinturón de seguridad del vehículo y deslice el asiento de automóvil de un lado a otro y de atrás hacia adelante.

Si el asiento se mueve menos de 1 pulgada (2.5 cm), está suficientemente tensionado.



3-C Orientado hacia atrás
con el cinturón de seguridad

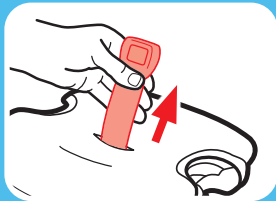
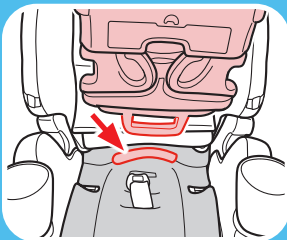
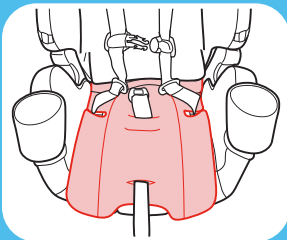

13. Vuelva a colocar la almohadilla del asiento

14. Vuelva a colocar el Entrenador de cinturón de seguridad

El entrenador de cinturón de seguridad DEBE estar instalado cuando el asiento está en modo orientado hacia atrás.

Inserte la pestaña de bloqueo en la parte posterior del Entrenador de cinturón de seguridad, en la ranura junto al lugar donde se une el asiento con el respaldo en el asiento de automóvil.

Pase la correa con la hebilla por la ranura **CORRESPONDIENTE** para la hebilla en el Entrenador de cinturón de seguridad.

Si la hebilla está en la ranura de atrás, tendrá que abrir parcialmente las guías del cinturón.

Empuje la parte frontal del Entrenador de cinturón de seguridad en la base del asiento. Escuchará un “clic” cuando esté colocado de forma segura en posición.

VERIFIQUE que el Entrenador de cinturón de seguridad esté sujeto de forma segura tirando hacia arriba de ambos lados.

15. Vuelva a instalar el soporte del cuerpo para bebés y el inserto del asiento

El inserto del asiento DEBE usarse para niños que pesen 40 libras (18 kg) o menos.

16. Mueva el apoyacabeza

Mueva el apoyacabeza a la posición correcta para su niño.

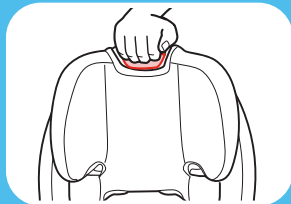
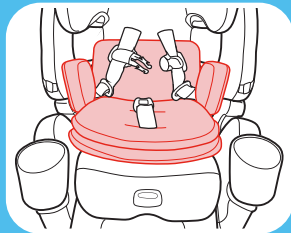
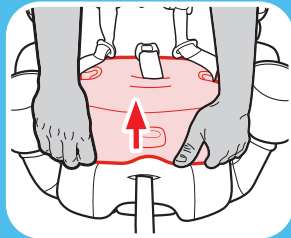

3-C

Orientado hacia atrás
con el cinturón de seguridad

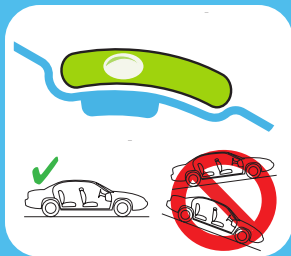

17. Verifique el indicador del nivel

El vehículo **DEBE** estar en una superficie plana. Verifique el indicador del nivel en el asiento de automóvil. La **burbuja debe estar completamente dentro** de la zona azul. Vuelva a ajustarlo si fuera necesario.

Consulte la sección 5-A para asegurar a su niño.

Vuelva a verificar el indicador del nivel con el niño en el asiento.

O si sea necesario, se pueden poner toallas enrolladas debajo del asiento de automóvil, en el lugar donde se une el asiento del vehículo hasta que la burbuja esté completamente bajo las líneas azules.

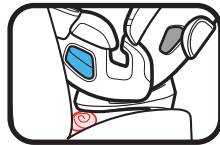

4-A Lista de verificación del uso orientado hacia adelante



4-A Orientado hacia adelante

Orientado hacia adelante:
26.5 a 65 libras (12 a 30 kg)
49 pulgadas (125 cm) o menos



- ✓ Ponga el asiento de automóvil orientado hacia adelante en el asiento trasero del vehículo.
- ✓ Asegúrese de que la correa del anclaje inferior o cinturón de seguridad del vehículo pase por la vía del cinturón orientada hacia adelante marcada con una etiqueta naranja.
- ✓ Instale este asiento de automóvil apretadamente en su vehículo. El asiento de automóvil **no debería** moverse en la vía del cinturón orientada hacia adelante más de 1 pulgada (2.5 cm) de un lado a otro, o de adelante hacia atrás.
- ✓ Las correas del arnés necesitar estar **parejas o apenas por arriba** de la parte de arriba de los hombros del niño y la presilla del pecho **en el nivel de las axilas**.
- ! **Para niños de menos de 40 lb (18 kg), DEBE usar la posición de reclinación 4 o 5.**
- ! **Para niños más de 40 lb (18 kg), DEBE usar la posición de reclinación 6.**
- ! **NO use el entrenador de cinturón de seguridad con el asiento en el modo Orientado hacia adelante.**



LATCH

No instale usando este método para un niño que pesa más de 45 libras (20 kg)

4-A Orientado hacia adelante

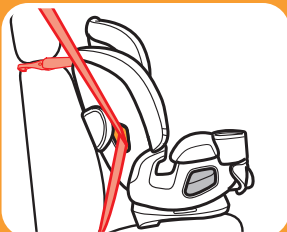

Cinturón de seguridad para el regazo y los hombros con sistema de fijación

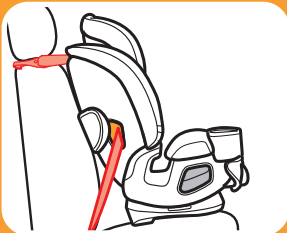

Cinturón de seguridad del vehículo para el regazo con sistema de fijación

Siga leyendo en la siguiente página para averiguar cómo instalar este asiento de automóvil.

- ! Los niños están más seguros cuando viajan orientados hacia atrás y deben viajar orientados hacia atrás el mayor tiempo posible, hasta que alcancen la clasificación máxima de altura o peso de su asiento de automóvil para viajar orientados hacia atrás. Luego, los niños deben viajar orientados hacia adelante, usando el sistema de arnés incorporado el mayor tiempo posible hasta que alcancen la altura o peso máximos de su asiento de automóvil para viajar orientados hacia adelante. Llegado ese momento, los niños deben viajar en un asiento elevado con el cinturón de posicionamiento. Asegúrese de comprobar las leyes locales y estatales, y también las recomendaciones de la Academia Norteamericana de Pediatría y la Administración Nacional de Seguridad del Tráfico en Carreteras para el uso de asientos de automóvil.



4-B Instalación orientado hacia adelante con el sistema LATCH

Revise el manual del propietario de su vehículo para obtener el lugar y uso del LATCH. No lo instale con este método si el niño pesa más de 45 libras (20 kg).

NO use el entrenador de cinturón de seguridad con el asiento en el modo Orientado hacia adelante.

Para retirar el Entrenador de cinturón de seguridad, revise la sección 8.

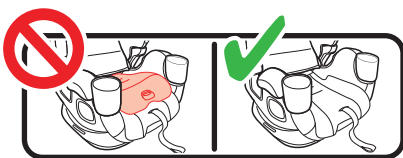

1. Saque los conectores de anclaje inferior del lugar de almacenamiento

Empuje los botones rojos en los conectores de anclaje inferior y sáquelos de la posición de almacenamiento.

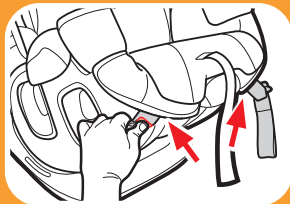



4-B Orientado hacia adelante con el sistema LATCH

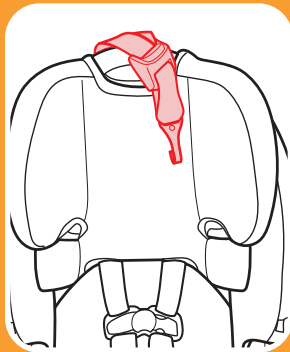
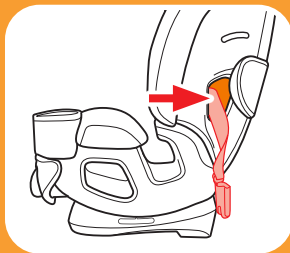

2. **Asegúrese de que la correa de anclaje inferior esté en la vía del cinturón orientada hacia adelante**

Para mover el acoplamiento de anclaje inferior, revise la sección 6.

3. **Desenganche la correa del sistema de fijación de la zona de almacenamiento**

Desenganche el sistema de fijación y póngalo sobre el asiento.

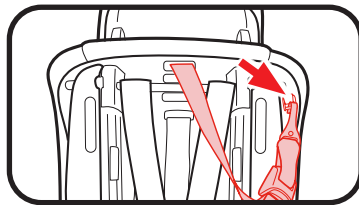

4. *Recline el asiento de automóvil*

Tire hacia afuera de la manija de reclinación y ponga el asiento de automóvil en la posición de inclinación 4, 5 o 6.

Para niños de menos de 40 lb (18 kg), DEBE usar la posición de inclinación 4 o 5.

Para niños más de 40 lb (18 kg), DEBE usar la posición de inclinación 6.



5. *Ponga el asiento de automóvil orientado hacia adelante en el asiento trasero del vehículo*

Ponga el asiento de automóvil orientado hacia adelante en el asiento del vehículo y céntralo entre los anclajes inferiores. La base debe estar lo más plana posible sobre el asiento del vehículo.

Nota: Asegúrese que la base de un mínimo de 80% en el asiento del vehículo.

6. *Extienda la correa de anclaje inferior*

Para facilitar la instalación, extienda la correa de anclaje inferior hasta alcanzar su máxima longitud al oprimir el botón gris y tirar de la correa.

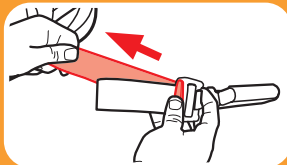
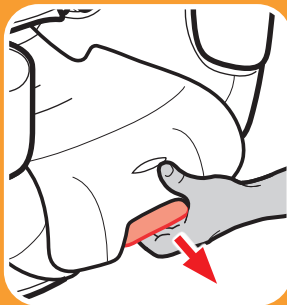

4-B Orientado hacia adelante
con el sistema LATCH



4-B Orientado hacia adelante
con el sistema LATCH

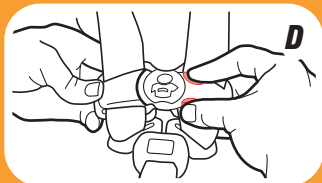
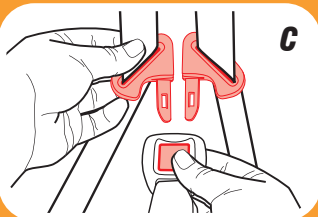
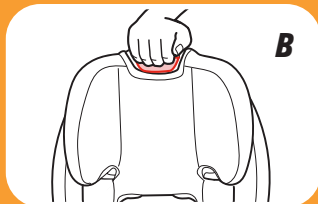

Usar con la traba:

7. Exponga la traba

- A.** Afloje las correas del hombro todo lo posible.
- B.** Eleve el apoyacabeza a la posición más alta.
- C.** Desenganche la hebilla.
- D.** Destrabe la presilla del pecho.

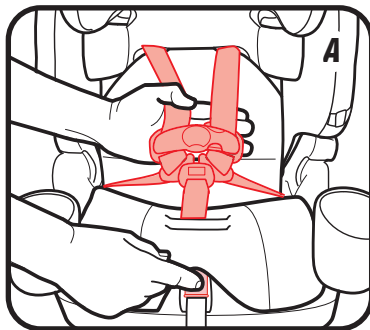

E. Levante la aleta de la almohadilla del apoyacabeza.

8. Abra la traba SnugLock®

Levante la palanca para abrir la traba SnugLock®.

9. Asegúrese de que la correa de los anclajes inferiores pase por debajo de la traba SnugLock®

La correa de los anclajes inferiores debe mantenerse en posición plana sin doblarse.

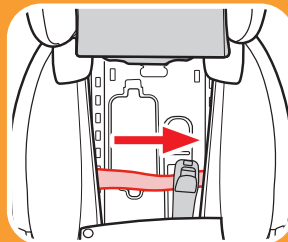
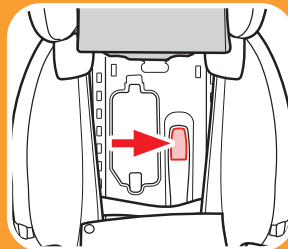
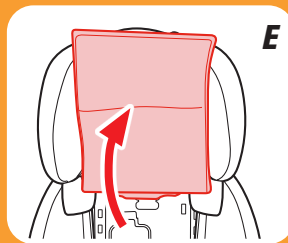

4-B Orientado hacia adelante
con el sistema LATCH



4-B Orientado hacia adelante
con el sistema LATCH

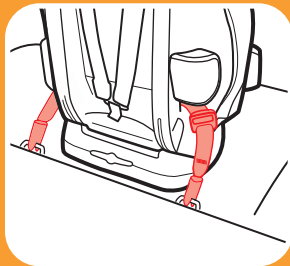
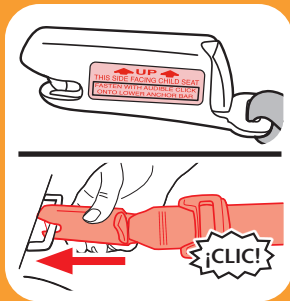

10. Conecte los conectores de anclaje inferior a los anclajes inferiores del vehículo

Asegúrese de que las flechas apunten hacia arriba.

La correa de anclaje inferior no debe estar torcida. Si está torcida, no podrá tensionar la correa.

11. **Tensione la correa de anclaje inferior**

Oprima hacia abajo con firmeza en el centro del asiento de automóvil mientras tensiona la correa de anclaje inferior. Podría ser necesario tensionarla a través de la ranura en la almohadilla en la vía del cinturón como se indica. No tire de la correa con fuerza excesiva.

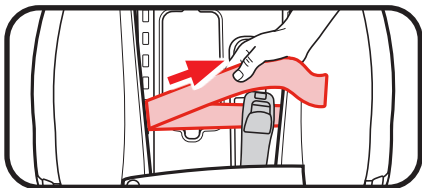

12. **Cierre la traba SnugLock®**

Cuando se ha eliminado la flojedad, cierre la traba SnugLock® hasta que escuche un "clic". Asegúrese de que la correa de los anclajes inferiores pase por debajo de la traba SnugLock®.

⚠ ¡ADVERTENCIA!

Mantenga las manos lejos del lugar de la traba cuando la cierra.

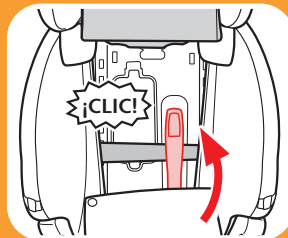
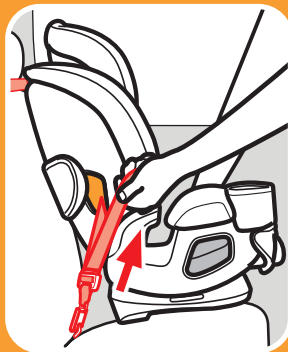

4-B Orientado hacia adelante
con el sistema LATCH

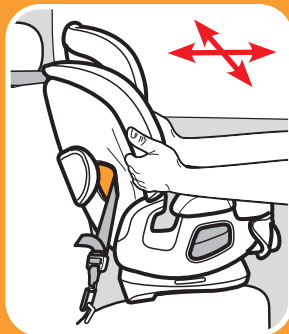
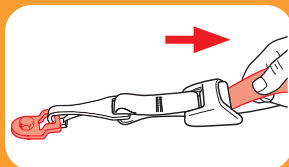
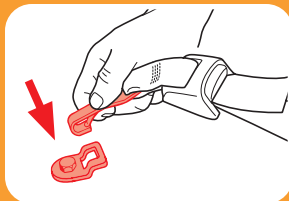

13. Sujete la correa del sistema de fijación

Extienda la sujeción superior al oprimir el botón gris y tirando de la correa y sujételo.

Consulte el manual del dueño del vehículo para determinar el lugar específico.

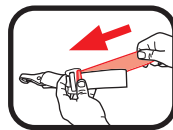

14. Tensione la correa del sistema de fijación

Elimine la flojedad.

15. Pruebe la tensión

Agarre los costados del asiento donde se encuentra la correa de anclaje inferior y deslice el asiento de un lado a otro y de atrás hacia adelante

Si el asiento se mueve menos de 1 pulgada (2.5 cm), está suficientemente tensionado.

Consulte la sección 5-A para asegurar a su niño.

16. Vuelva a colocar la almohadilla del asiento

Mueva el apoyacabeza a la posición correcta para su niño.

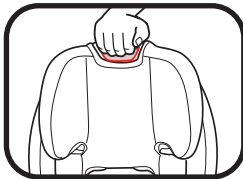

17. Vuelva a instalar el inserto del asiento

El inserto del asiento **DEBE** usarse para niños que pesen 40 libras (18 kg) o menos.

El inserto del asiento **DEBE** retirarse para niños que pesen más de 40 libras (18 kg).

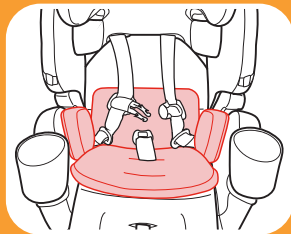

4-B

Orientado hacia adelante
con el sistema LATCH

4-C Instalación orientado hacia adelante con el cinturón de seguridad del vehículo

NO use el entrenador de cinturón de seguridad con el asiento en el modo Orientado hacia adelante.

Para retirar el Entrenador de cinturón de seguridad, revise la sección 8.

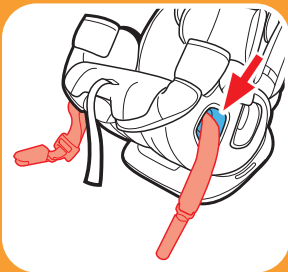
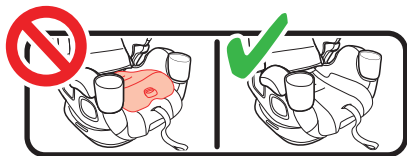

- 1. Asegúrese que la correa de los anclajes inferiores esté en la vía del cinturón orientada hacia atrás marcado con una etiqueta azul**

Caso contrario, consulte la sección 6 para mover el acoplamiento de anclaje inferior.

2. **Almacene los conectores de anclaje inferior en la ubicación de almacenamiento**

Sujete los conectores de anclaje inferior a las barras de plástico como se muestra.

3. **Desenganche la correa del sistema de fijación de la zona de almacenamiento**

Desenganche el sistema de fijación y póngala sobre el asiento.

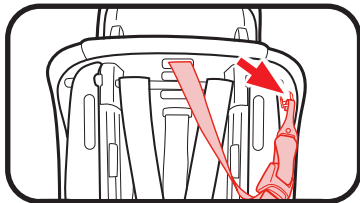

4. **Ponga el asiento de automóvil orientado hacia adelante en el asiento trasero del vehículo**

Colóquelo orientado hacia adelante en el asiento del vehículo. La base debe estar lo más plana posible sobre el asiento del vehículo.

Nota: Asegúrese que la base de un mínimo de 80% en el asiento del vehículo.

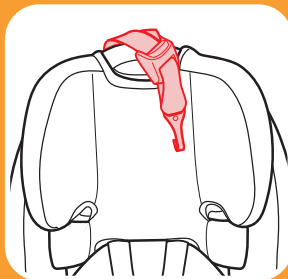
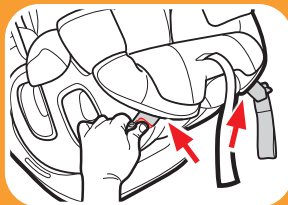

4-C Orientado hacia adelante con el cinturón de seguridad

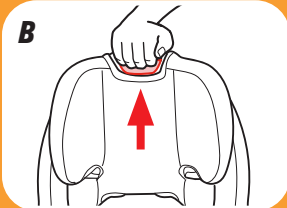
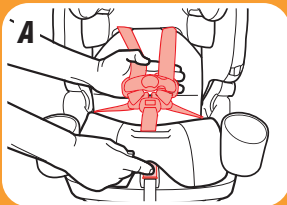
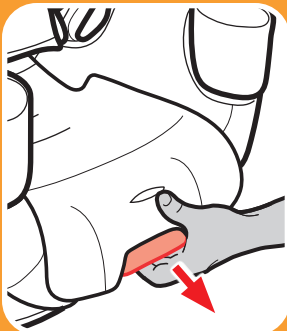

5. Recline el asiento de automóvil

Tire hacia afuera de la manija de reclinación y ponga el asiento de automóvil en la posición de reclinación 4, 5 o 6.

Para niños de menos de 40 lb (18 kg), **DEBE** usar la posición de reclinación 4 o 5.

Para niños más de 40 lb (18 kg), **DEBE** usar la posición de reclinación 6.

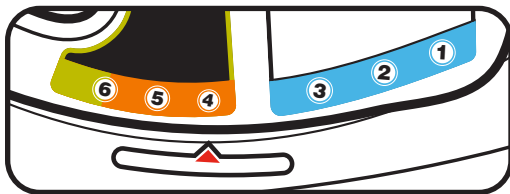

Usar con la traba de la correa:

6. Exponga la traba de la correa

A. Afloje las correas del hombro todo lo posible.

B. Eleve el apoyacabeza a la posición más alta.

C. Destrahe la presilla del pecho.

D. Desenganche la hebilla.

E. Levante la aleta de la almohadilla del apoyacabeza.

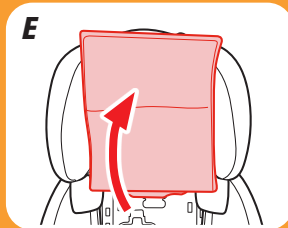
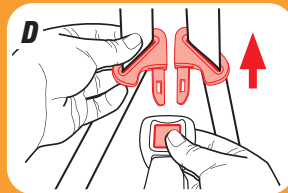
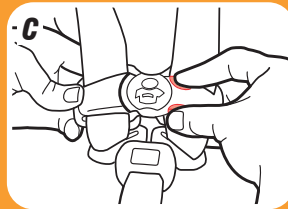

4-C Orientado hacia adelante
con el cinturón de seguridad

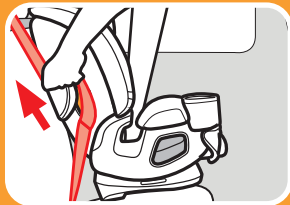
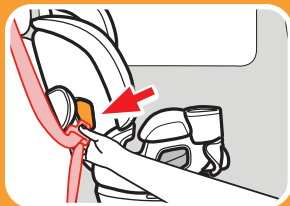
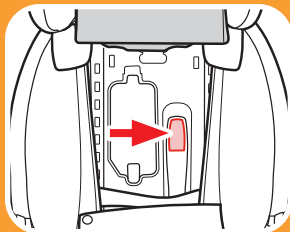

7. Abra la traba

Mantenga la traba superior (roja) en posición, luego dé vuelta la lengüeta inferior (gris). Libere la traba superior.

Consulte el manual del dueño de su vehículo sobre el uso del cinturón de seguridad del vehículo.

8. Pase el cinturón de seguridad del vehículo

Pase el cinturón de seguridad del vehículo por la vía del cinturón orientada hacia adelante (marcada con una

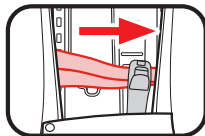

etiqueta naranja), por la traba y sáquelo del otro lado. Abroche el cinturón de seguridad. El cinturón de seguridad debe estar lo más plano posible y sin doblarse.

9. Tensione el cinturón de seguridad del vehículo

Opima hacia abajo con firmeza en el centro del asiento de automóvil. Tire del cinturón para el hombro para tensionarlo mientras pone el sobrante en el retractor. No tire de la correa con fuerza excesiva.

10. Cierre la traba SnugLock®

Cuando se ha eliminado la flojedad, cierre la traba SnugLock® hasta que escuche un “clic”. Asegúrese de que el cinturón de seguridad del vehículo pase por debajo de la traba SnugLock®.

¡ADVERTENCIA!

Mantenga las manos lejos del lugar de la traba cuando la cierra.

11. Cambiar el Retractor

Cambiar el retractor después de finalizar la instalación para evitar un posible riesgo de estrangulación.

12. Sujete la correa del sistema de fijación

Extienda la sujeción superior al oprimir el botón gris y tirando de la correa y sujételo.

Consulte el manual del dueño del vehículo para determinar el lugar específico.

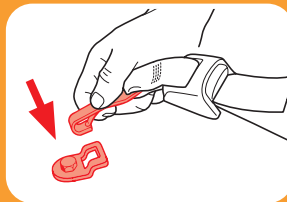
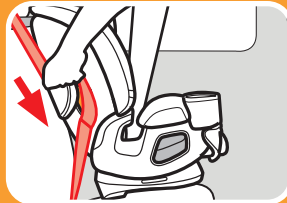
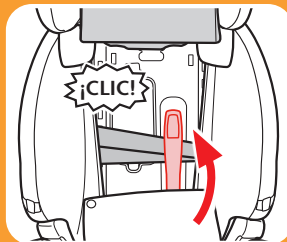
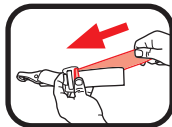

4-C Orientado hacia adelante
con el cinturón de seguridad

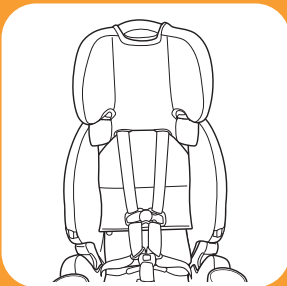
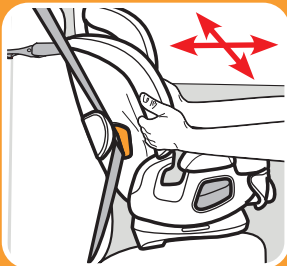
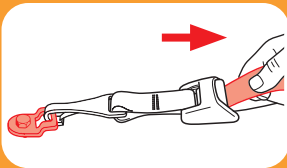

13. Tensione la correa del sistema de fijación

Empuje el asiento de automóvil hacia atrás mientras tensa la correa del sistema de fijación para eliminar la flojedad.

14. Pruebe la tensión

Agarre los costados del asiento donde se encuentra el cinturón de seguridad del vehículo y deslice el asiento de automóvil de un lado a otro y de atrás hacia adelante.

Si el asiento se mueve menos de 1 pulgada (2.5 cm), está suficientemente tensionado.

Consulte la sección 5-A para asegurar a su niño.

15. Vuelva a colocar la almohadilla del asiento y el inserto del asiento

El inserto del asiento DEBE usarse para niños que pesen 40 libras (18 kg) o menos.

El inserto del asiento DEBE retirarse para niños que pesen más de 40 libras (18 kg).

Mueva el apoyacabeza a la posición correcta para su niño.

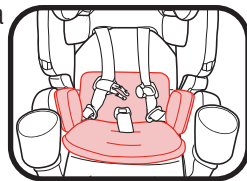

¡ADVERTENCIA!

¡ADVERTENCIA! En clima frío, no use trajes para nieve o prendas abultadas en su niño cuando lo coloca en el asiento de automóvil. La ropa abultada puede prevenir que las correas del arnés se ajusten correctamente. Para mantener cálido al niño, sujete a su niño al asiento de automóvil y ponga una frazada alrededor de él o ponga el saco del niño al revés después de sujetarlo.



5 Asegurar al niño con el arnés de 5 puntos

5-A Asegurar al niño con el arnés de 5 puntos

1. Afloje las correas del arnés

- (A) Levante la palanca de liberación del arnés mientras tira hacia afuera las correas del arnés en la presilla del pecho.
- (B) Destabe la presilla del pecho y la hebilla.
- (C) Ponga las correas del arnés en los costados.

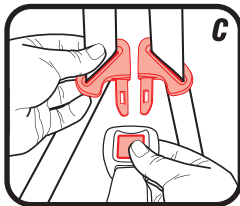

63

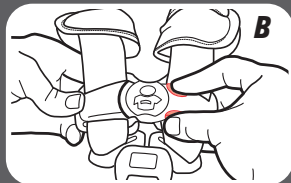
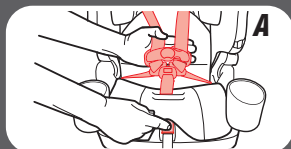

5 Asegurar al niño con el arnés de 5 puntos

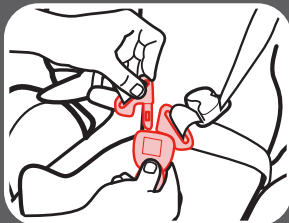
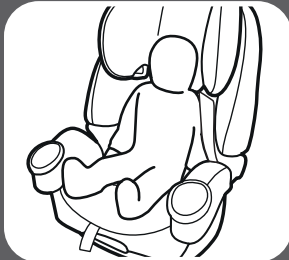
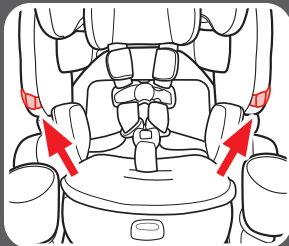

2. Bolsillos de almacenamiento para las lengüetas de las hebillas

Guarde las lengüetas de las hebillas en los bolsillos de almacenamiento de ambos lados del asiento.

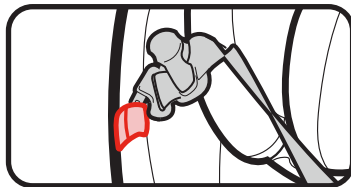

3. Coloque a su niño en el asiento

Asegúrese de que la espalda del niño esté plana contra el respaldo del asiento de automóvil.

4. Ponga las correas del arnés sobre los hombros del niño y trabe la hebilla

Escuchará un “clic” cuando las lengüetas de la hebilla estén aseguradas en su lugar. Tire de cada lengüeta de la hebilla para asegurarse de que esté instalada con seguridad.

5. Asegúrese de que las correas del arnés estén a la altura correcta

Orientado hacia atrás: Las correas del arnés deben estar **parejas o apenas por debajo** de los hombros del niño y la parte de arriba de la cabeza **debe estar por lo menos 1 pulgada (2.5 cm) por debajo** de la manija roja de ajuste del arnés/apoyacabeza.

Orientado hacia adelante: Las correas del arnés deben estar **parejas o apenas por encima** de los hombros del niño y la parte de arriba de los oídos del niño debe estar **por debajo** de la parte de arriba del apoyacabeza.

Retire los soportes para la cabeza y el cuerpo para bebés.

6. Cómo subir o bajar del arnés/apoyacabeza

Apriete la palanca de ajuste y levante o baje el apoyacabeza para lograr la altura apropiada del arnés.

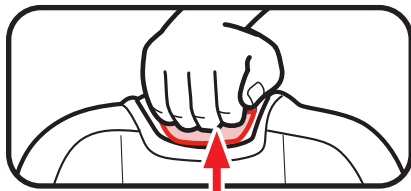

65



Orientado hacia atrás



Orientado hacia adelante

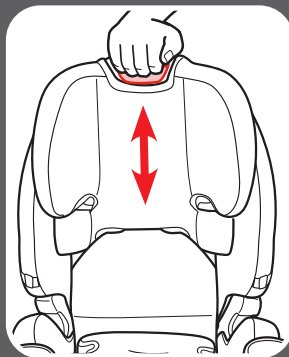

5 Asegurar al niño
con el arnés de 5 puntos

5 Asegurar al niño con el arnés de 5 puntos

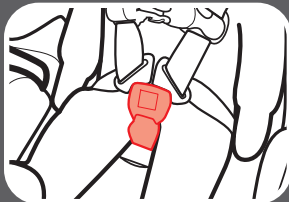
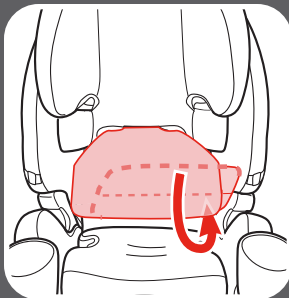

7. Ajuste de la almohadilla del asiento

La solapa del apoyacabeza tiene 3 posiciones de pliegue; el apoyacabeza se acorta al plegar la parte inferior de la solapa debajo de sí misma, como se indica.

Cuando suba el apoyacabeza, asegúrese de desplegar la solapa según sea necesario.

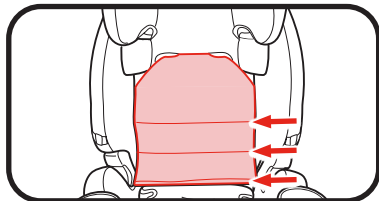

8. Verifique la posición de la hebilla

La ranura correcta es la que está más cerca a su niño sin estar debajo del niño.

9. Cómo ajustar la correa de la hebilla (Pase al paso 12 si no es necesario)

Recline el asiento de automóvil a la posición 1 y busque el retén de metal debajo del armazón del asiento de automóvil.

10. Gire el retén de metal e insértelo hacia arriba a través del armazón, la almohadilla y el Entrenador de cinturón de seguridad

Desde arriba del asiento de automóvil, tire la hebilla hacia afuera.

Nota: Si la hebilla está en la ranura de atrás, tendrá que levantar el entrenador y abrir parcialmente las guías del cinturón.

11. Volver a pasar la hebilla

Nota: Si pasa el cinturón por la ranura delantera, es posible que tenga que mover a un lado la correa de anclaje inferior.

Sin el Entrenador de cinturón de seguridad: Busque debajo del asiento de automóvil y pase el retén de metal.

Con el Entrenador de cinturón de seguridad: Tire de la palanca en la parte frontal del Entrenador de cinturón de seguridad y levántelo.

Tire del retén a través de la nueva ranura para el entrenador de cinturón de seguridad y luego páselo por la ranura correspondiente del armazón.

Si lo pasa por la ranura de atrás, tendrá que abrir parcialmente las guías del cinturón antes de pasar el retén. Después de pasarlo, cierre las guías y vuelva a sujetar el entrenador.

67

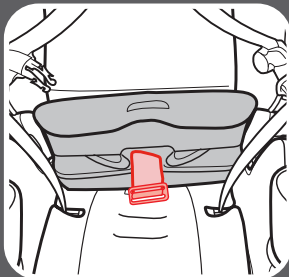
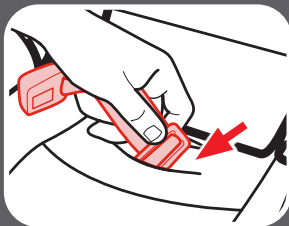
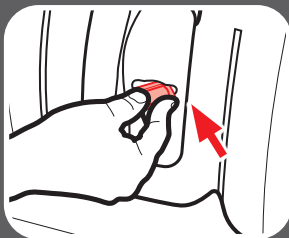

5 **Asegurar al niño**
con el arnés de 5 puntos

5 Asegurar al niño con el arnés de 5 puntos

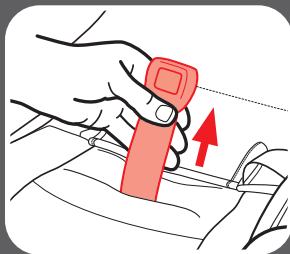

¡ADVERTENCIA! Si se instala el Entrenador de cinturón de seguridad, la correa de la hebilla DEBE insertarse a través de la ranura correspondiente en el asiento de automóvil y el Entrenador de cinturón de seguridad.

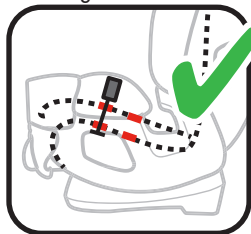

12. Tire de la correa de la hebilla para asegurarse de que esté bien sujeta

Orientado hacia atrás: Asegúrese de que la correa de anclaje inferior esté delante de la correa de hebilla cuando la hebilla está en la posición más interior (A), y detrás de la correa cuando está en posición más exterior (B) y que sea plana y no doblada.

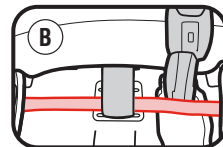
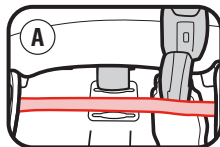

Para acortar la hebilla:

Nota: Es NECESARIO sacar el entrenador de cinturón de seguridad al acortar la correa de la entrepierna.

Para acortar la correa de la entrepierna para niños con bajo peso al nacer o para un mejor ajuste, pase la presilla de la correa de la entrepierna por la ranura opuesta del armazón. No inserte la presilla en la almohadilla del asiento.

El retén de la entrepierna debe permanecer plano contra el armazón del asiento.

13. Trabe la presilla del pecho

Escuchará un “clic” cuando la presilla del pecho esté debidamente trabada.

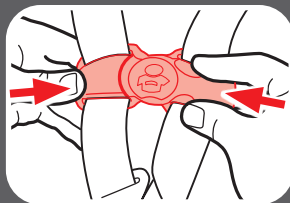
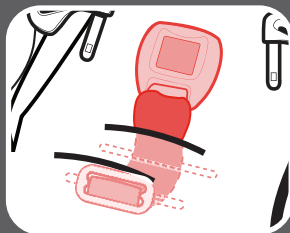
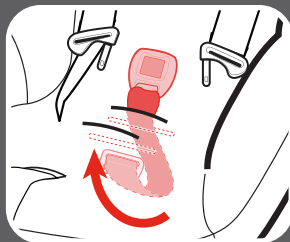

5 Asegurar al niño
con el arnés de 5 puntos

5 Asegurar al niño con el arnés de 5 puntos

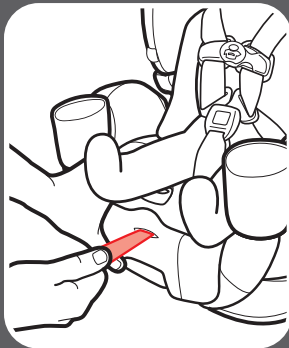
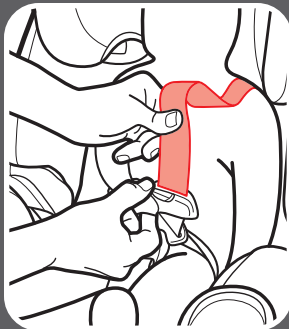

14. Elimine el exceso de flojedad alrededor de la cintura

Tire hacia arriba de la correa del arnés mientras empuja hacia abajo la presilla del pecho. Hágalo en ambos costados.

15. Tensione el arnés tirando la correa de ajuste del arnés

Cuando no puede doblar la cinta del arnés en el hombro de su niño, el arnés está lo suficientemente tenso.

Un arnés tenso no deberá permitir que quede flojo. Se mantiene en una línea casi recta sin doblarse. No aprieta la carne del niño ni empuja el cuerpo del niño en una posición que no sea natural.

16. Eleve la presilla del pecho al nivel de las axilas del niño

17. Verifique de nuevo la tensión y ajústela más si es necesario

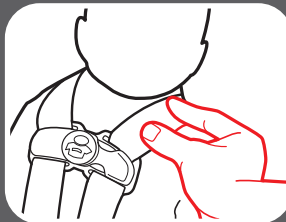
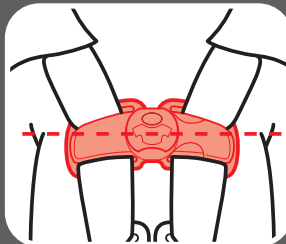
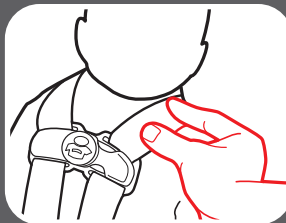

5 Asegurar al niño
con el arnés de 5 puntos

6-A Cómo mover el acoplamiento de anclaje inferior

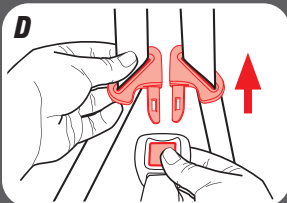
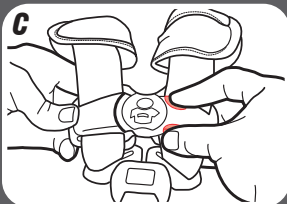
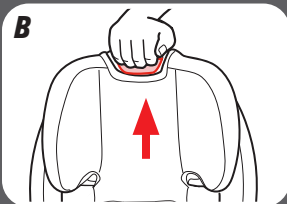

1. Para facilitar el movimiento del acoplamiento de anclaje inferior

- A.** Afloje las correas del arnés.
- B.** Eleve el apoyacabeza a la posición más alta.
- C.** Destrahe la presilla del pecho.
- D.** Destrahe la hebilla.

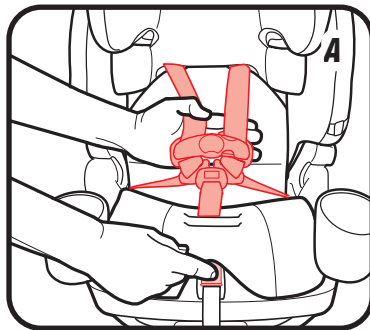

E. Mueva los apoyavasos hacia afuera

Asegúrese de que los apoyavasos estén empujados hacia afuera.

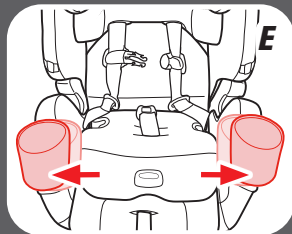

F. Retire el Entrenador de cinturón de seguridad

Tire de la palanca en la parte frontal del Entrenador de cinturón de seguridad. Luego levante el Entrenador de cinturón de seguridad y retírelo del asiento de automóvil.

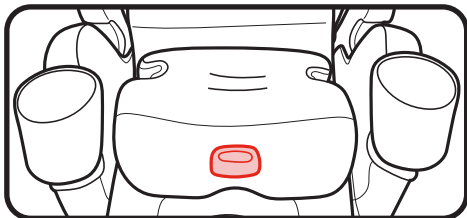
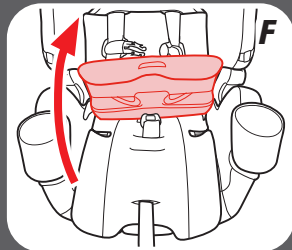

6 Mover

El acoplamiento de anclaje inferior

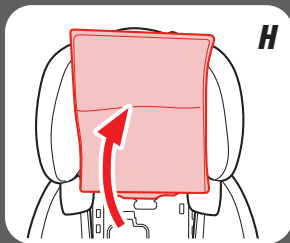
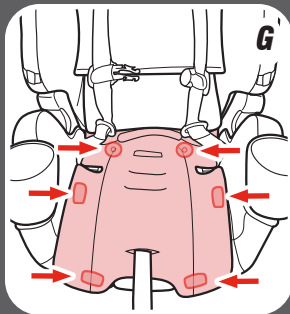

G. Retire la almohadilla inferior del asiento

Desabroche las cuatro tiras de ajuste debajo de la almohadilla del asiento. Luego tire de los dos tapones debajo de la almohadilla del asiento, cerca de donde se junta el asiento con el respaldo, para sacarlos.

H. Levante la aleta de la almohadilla del apoyacabeza

1. Mueva la almohadilla del respaldo

Destrahe el broche en la esquina superior debajo de la almohadilla del asiento, luego retire la tela.

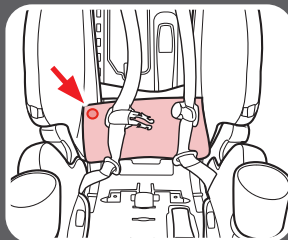

2. Tire de los conectores del anclaje inferior hasta sacarlos de las aberturas que están en la vía del cinturón

Tire de los conectores del anclaje inferior hasta sacarlos de las aberturas que están en la vía del cinturón, de forma que los conectores del anclaje inferior descansen encima del asiento.

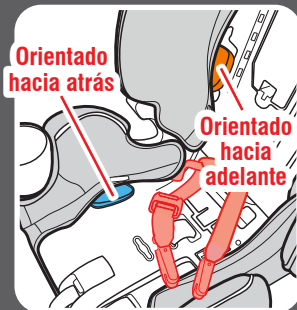

6 Mover

El acoplamiento de anclaje inferior

6 Mover

El acoplamiento de anclaje inferior

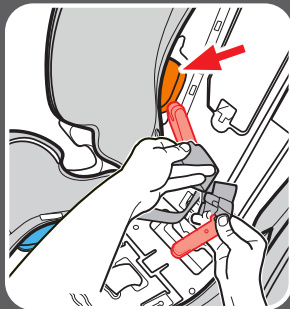
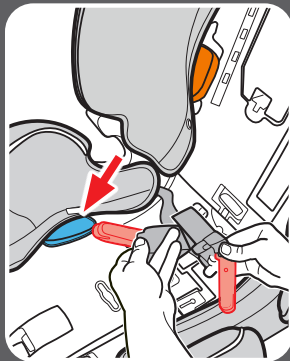

3. Pase los Conectores de anclaje inferior por las aberturas deseadas de la vía del cinturón en cada costado del asiento de automóvil

Orientado hacia atrás Asegúrese de que la Correa de anclaje inferior esté delante de la correa de hebilla cuando la hebilla está en la posición más interior (A), y detrás de la correa cuando está en posición más exterior (B) y que sea plana y no doblada.

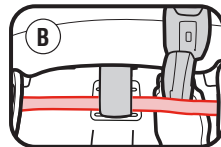
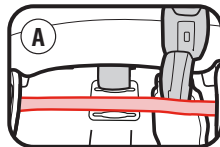

Orientado hacia adelante: Asegúrese de que la correa de anclaje inferior pase detrás de la correa del arnés, que esté plana.

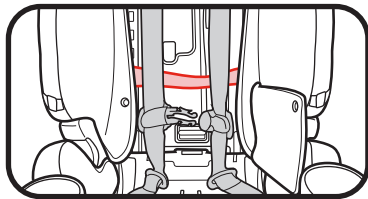

4. Vuelva a colocar las almohadillas del asiento

5. Vuelva a colocar el entrenador de cinturón de seguridad

El entrenador de cinturón de seguridad **DEBE** estar instalado cuando el asiento está en modo orientado hacia atrás.

NO use el entrenador de cinturón de seguridad con el asiento en el modo Orientado hacia adelante o Asiento elevado.

Para instalar o retirar el Entrenador de cinturón de seguridad, revise la sección 8.

6. Mueva el apoyacabeza a la posición correcta para su niño

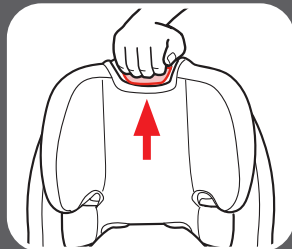
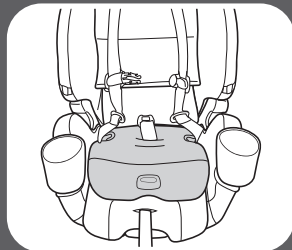
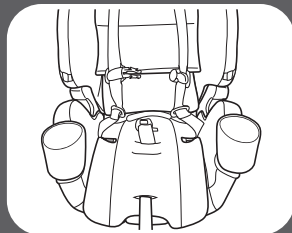

6 **Mover**
El acoplamiento de anclaje inferior



7-A Uso como asiento elevado

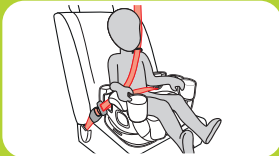
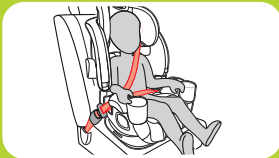

Cinturón de seguridad del vehículo para el regazo y el hombro

Siga leyendo en la siguiente página para averiguar cómo instalar este asiento de automóvil.

Asiento elevado con respaldo alto:
40 a 100 lb (18.1 a 45 kg)
43 a 57 pulgadas (110.1 a 145 cm)
por lo menos de 4 años de edad

Asiento elevado sin respaldo:
40 a 120 lb (18.1 a 54 kg)
43 a 57 pulgadas (110.1 a 145 cm)
por lo menos 4 años de edad

Entrenador de cinturón de seguridad:
50 a 120 lb (22.5 a 54 kg)
43 a 60 pulgadas (110.1 a 152 cm)
por lo menos 5 años de edad



- ✓ Ponga el asiento de automóvil orientado hacia adelante en el asiento trasero del vehículo.
 - ✓ Asegúrese de que el cinturón de seguridad para el regazo del vehículo esté colocado ajustadamente, de que caiga en la cadera del niño de manera que no estorbe y de que pase por detrás del apoyabrazos en la vía del cinturón del asiento elevado, la cual está marcada con una etiqueta de color verde, o de que pase por delante de las guías del cinturón en el modo entrenador del cinturón de seguridad.
- !** Los cinturones del vehículo **DEBEN** estar planos contra el niño y **NO DEBEN** estar doblados.

- ✔ El cinturón de seguridad del vehículo para el hombro se ajusta apretadamente y deberá estar entre el cuello del niño y el borde del hombro.
- ! **Nunca** use el cinturón de seguridad del vehículo solamente para el regazo a través del frente del niño.
- ! **NO** ponga el cinturón de seguridad del vehículo para el hombro debajo del brazo del niño o su espalda.
- ! **NO** deje que su niño se afloje o salga por abajo del asiento.
- ! **NO** coloque el cinturón de seguridad del vehículo sobre la parte de arriba de los apoyabrazos en el modo entrenador del cinturón de seguridad.
- ✔ El apoyacabeza del asiento del vehículo **NO DEBE** crear un espacio entre el asiento del vehículo y el asiento.
- ✔ El frente del asiento **NO DEBE** quedar suspendido en el frente del asiento del vehículo.
- ! Si el niño no puede mantener el cinturón de seguridad del vehículo debidamente colocado, **NO** use este asiento. Use un asiento de automóvil diferente.

Cuando viajen orientados hacia adelante, los niños deben usar el sistema de amés incorporado durante el mayor tiempo posible hasta que alcancen la altura o peso máximos de su asiento de automóvil para viajar orientados hacia adelante. Llegado ese momento, los niños deben viajar en un asiento elevado con el cinturón de posicionamiento. El asiento elevado ya no será necesario cuando el cinturón de seguridad del vehículo se ajuste de manera adecuada, normalmente cuando alcanzan 4 pies 9 pulgadas (145 cm) de altura y tienen entre 8 y 12 años. Asegúrese de comprobar las leyes locales y estatales, y también las recomendaciones de la Academia norteamericana de pediatría y la Administración nacional de seguridad del tráfico en carreteras para el uso de asientos de automóvil.



Nunca use el cinturón de seguridad del vehículo solamente para el regazo a través del frente del niño





7-B Instalación del asiento elevado con respaldo alto

7-B Instalación del asiento elevado con respaldo alto

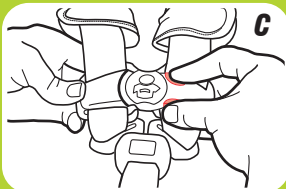
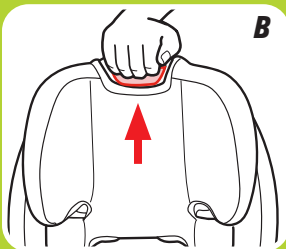
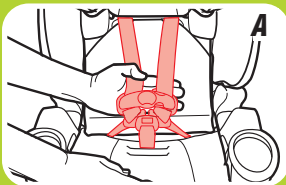

1. **Guarde las correas del arnés**
 - A. **Afloje las correas del hombro todo lo posible.**
 - B. **Eleve el apoyacabeza a la posición más alta.**
 - C. **Destrahe la presilla del pecho y la correa de la hebilla (D).**

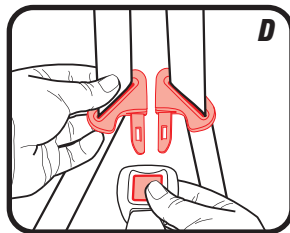

E. Retire el inserto del asiento

Si está instalado el inserto del asiento, debe retirarse para usar el asiento en modo de asiento elevado.

Para retirarlo, tire de las clavijas a ambos lados.

F. Mueva los apoyavasos hacia afuera

Asegúrese de que los apoyavasos estén empujados hacia afuera.

G. Retire el Entrenador de cinturón de seguridad de seguridad

NO use el entrenador de cinturón de seguridad con el asiento en el modo asiento elevado con respaldo alto.

Tire de la palanca en la parte frontal del Entrenador de cinturón de seguridad. Luego levante el Entrenador de cinturón de seguridad y retírelo del asiento de automóvil.

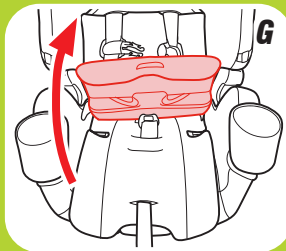
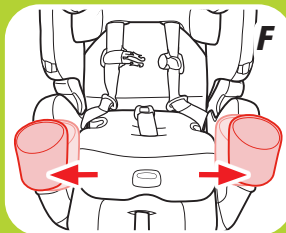
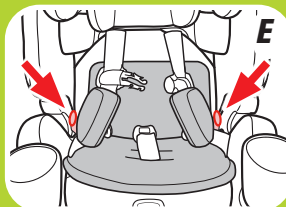
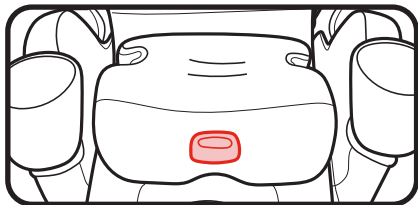

7-B
Instalación del asiento
elevado con respaldo alto

7-B Instalación del asiento elevado con respaldo alto

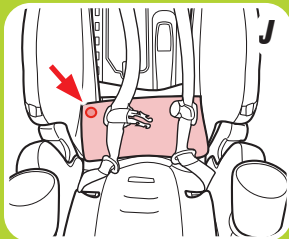
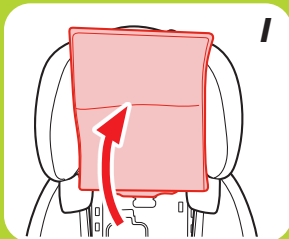
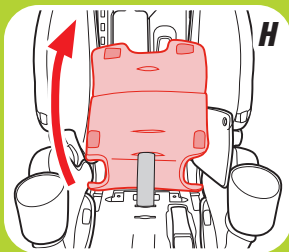

H. Levante la almohadilla del asiento

Saque la almohadilla del asiento para que se vea el armazón de plástico.

I. Levante la aleta de la almohadilla del apoyacabeza

J. Mueva la almohadilla del respaldo

Destrahe el broche en la esquina superior debajo de la almohadilla del asiento, luego retire la tela.

K. Abra la puerta de almacenamiento del arnés

L. Ponga el arnés, presilla del pecho, hebilla lengüetas de la hebilla, fundas del arnés, en el interior del compartimiento de almacenamiento y cierre la puerta

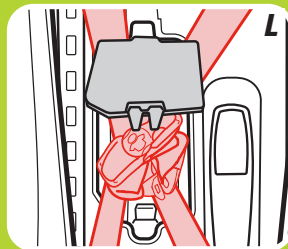
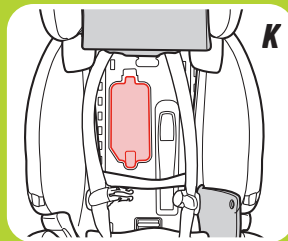
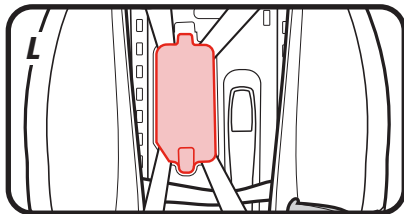

7-B
Instalación del asiento
elevado con respaldo alto

7-B Instalación del asiento elevado con respaldo alto

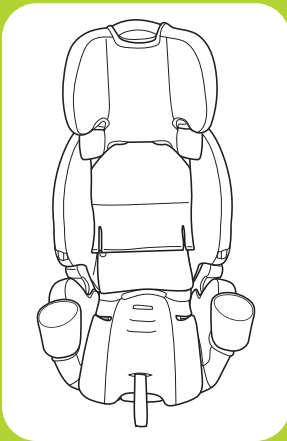
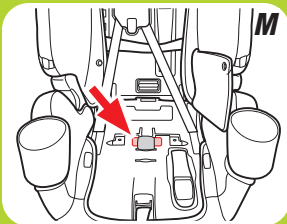

M. Almacene la hebilla dentro de la ranura que hay en el armazón del asiento de automóvil como se muestra

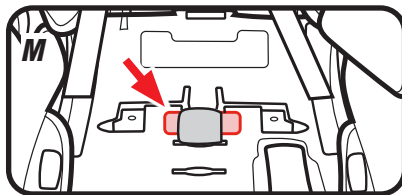

2. Vuelva a colocar la almohadilla del asiento

3. Mueva el apoyacabeza a la posición correcta para su niño

4. Ajuste el asiento de automóvil

Ponga el asiento en la sexta posición de inclinación.

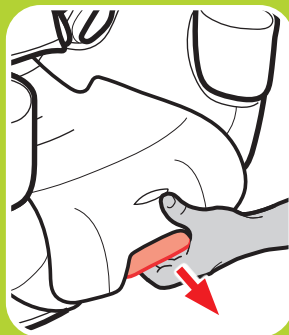
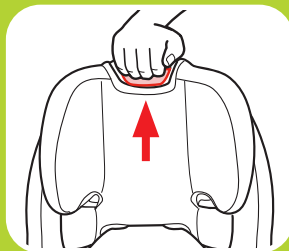
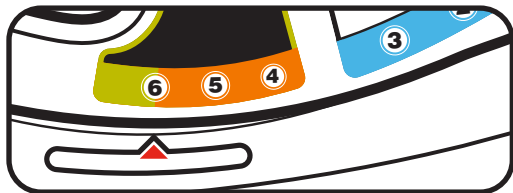

7-B Instalación del asiento
elevado con respaldo alto

7-B Instalación del asiento elevado con respaldo alto



Graco permite sujetar el asiento de automóvil con el LATCH en el modo elevado, solo si el fabricante del vehículo lo permite. El niño **DEBE ESTAR SUJETADO** con el cinturón de seguridad del vehículo para el hombro y el regazo. Se puede usar el LATCH en el modo elevado independientemente del peso del niño hasta las 100 libras (45 kg).

Verifique lo siguiente antes de usar el LATCH en el modo asiento elevado:

- Los conectores de anclaje inferior **NO** interfieren con las hebillas o cinturones de seguridad del vehículo.
- Si va a sujetar el asiento de automóvil en modo de asiento elevado, **TIENE** que usar juntos los conectores de anclaje inferior y el sistema de fijación.

Si los conectores de anclaje inferior interfieren con los cinturones de seguridad del vehículo o si la posición elegida no tiene anclajes inferiores, usted **DEBE** almacenar los conectores de anclaje inferior. Guardé los conectores de anclaje inferior en la ubicación de almacenamiento como se muestra. Almacene la correa del sistema de fijación como se muestra. Sujete siempre el asiento de automóvil con el acoplamiento de anclaje inferior o el cinturón de seguridad del vehículo y un sistema de fijación, incluso cuando esté desocupado. En un accidente, un asiento de automóvil suelto puede lastimar a los pasajeros.

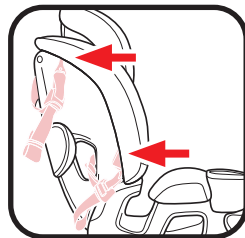

5. Ponga el asiento orientado hacia adelante en el asiento trasero del vehículo

Colóquelo orientado hacia delante en el asiento del vehículo que tiene un cinturón de seguridad para el regazo y el hombro. La base debe estar lo más plana posible sobre el asiento del vehículo.



7-B Instalación del asiento elevado con respaldo alto

Pase al paso 20 si no usa el LATCH

6. Saque los conectores de anclaje inferior del lugar de almacenamiento

Empuje los botones rojos en los conectores de anclaje inferior y sáquelos de la posición de almacenamiento.

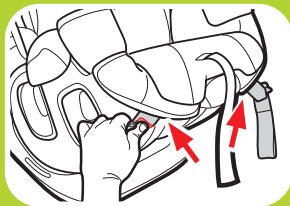

7. Asegúrese de que la correa de anclaje inferior esté en la vía del cinturón orientada hacia adelante

Para mover el acoplamiento de anclaje inferior consulte la sección 6.

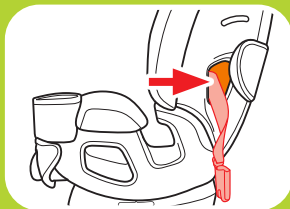

7-B Instalación del asiento elevado con respaldo alto

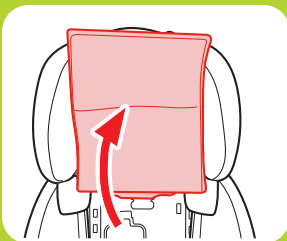
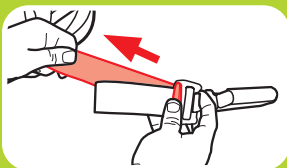
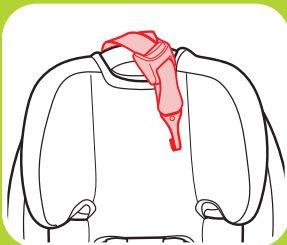

8. **Desenganche la correa del sistema de fijación de la zona de almacenamiento**

Desenganche el sistema de fijación y póngalo sobre el asiento.

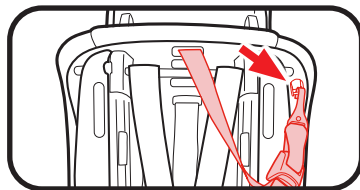

9. **Extienda la correa de anclaje inferior**

Para facilitar la instalación, extienda la correa de anclaje inferior hasta alcanzar su máxima longitud al oprimir el botón gris y tirar de la correa.

10. **Levante la aleta de la almohadilla del apoyacabeza.**

11. Abra la traba SnugLock®

Levante la palanca para abrir la traba SnugLock®.

12. Asegúrese de que la correa de los anclajes inferiores pase por debajo de la traba SnugLock®

La correa de los anclajes inferiores debe mantenerse en posición plana sin doblarse.

13. Conecte los conectores de anclaje inferior a los anclajes inferiores del vehículo

Asegúrese de que las flechas apunten hacia arriba.

La correa de anclaje inferior no debe estar torcida. Si está torcida, no podrá tensionar la correa.

89

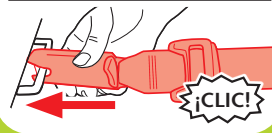
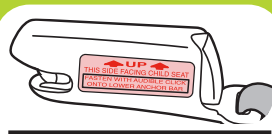
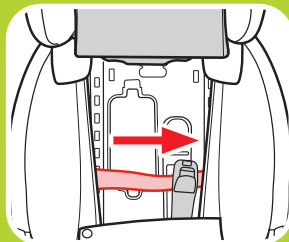
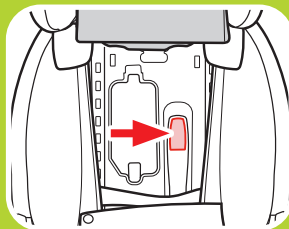

7-B
Instalación del asiento
elevado con respaldo alto

7-B Instalación del asiento elevado con respaldo alto

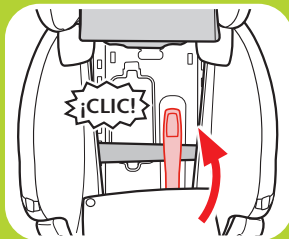
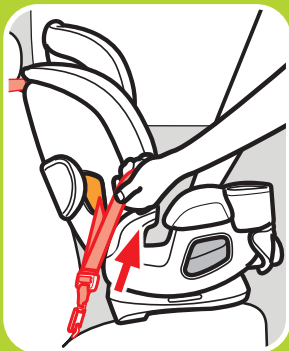

14. **Tensione la correa de anclaje inferior**

Oprima hacia abajo con firmeza en el centro del asiento de automóvil mientras tensiona la correa de anclaje inferior. Podría ser necesario tensionarla a través de la ranura en la almohadilla en la vía del cinturón como se indica. No tire de la correa con fuerza excesiva.

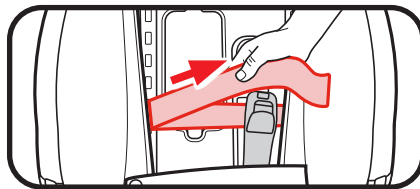

15. **Cierre la traba SnugLock®**

Cuando se ha eliminado la flojedad, cierre la traba SnugLock® hasta que escuche un “clic”. Asegúrese de que la correa de los anclajes inferiores pase por debajo de la traba SnugLock®.

¡ADVERTENCIA!

Mantenga las manos lejos del lugar de la traba cuando la cierra.

16. Sujete la correa del sistema de fijación

Extienda la sujeción superior al oprimir el botón gris y tirando de la correa y sujételo.

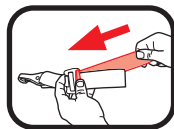

Consulte el manual del dueño del vehículo para determinar el lugar específico.

17. Tensione la correa de sistema de fijación

Eliminar la flojedad.

18. Pruebe la tensión

Agarre los costados del asiento donde se encuentra el cinturón de seguridad del vehículo y deslice el asiento de automóvil de un lado a otro y de atrás hacia adelante.

Si el asiento se mueve menos de 1 pulgada (2.5 cm), está suficientemente tensionado.

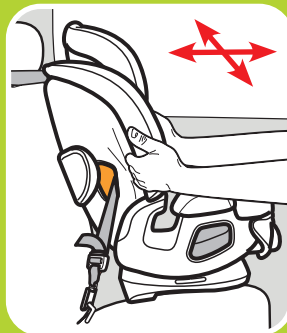
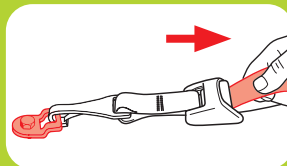
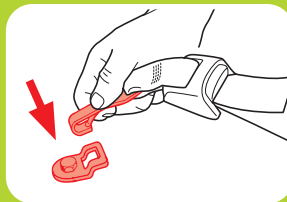

7-B Instalación del asiento elevado con respaldo alto

7-B Instalación del asiento
elevado con respaldo alto

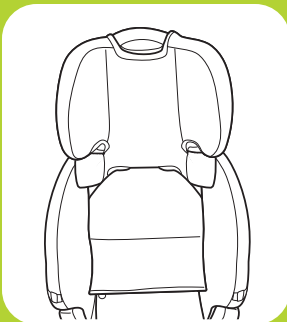
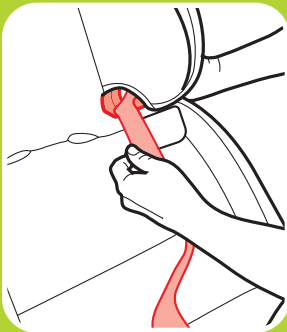

19. Vuelva a colocar la almohadilla del asiento

Mueva el apoyacabeza a la posición correcta para su niño.

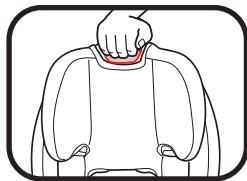

20. Pase el cinturón de seguridad del vehículo para el hombro por la guía del cinturón del hombro en el apoyacabeza

Consulte la sección 7-E para asegurar a su niño.



7-C Instalación del asiento elevado sin respaldo

1. Saque el respaldo del asiento aflojando primero las correas del arnés

Retirar el respaldo del asiento será más fácil si el arnés está suelto. Levante la palanca de liberación del arnés mientras tira hacia afuera las correas del arnés.

Desabroche la correa con hebilla si está abrochada.

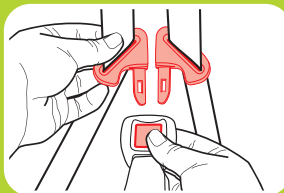
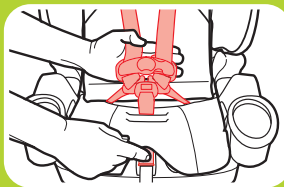

2. Retire el inserto del asiento

Si está instalado el inserto del asiento, debe retirarse para usar el asiento en modo de asiento elevado.

Para retirarlo, tire de las clavijas a ambos lados.

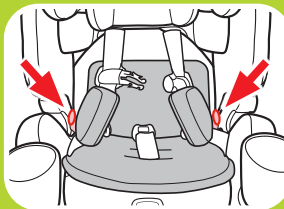

7-C Instalación del asiento elevado sin respaldo

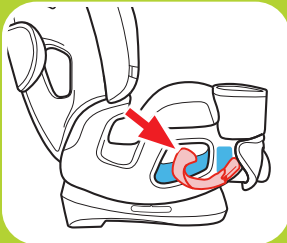
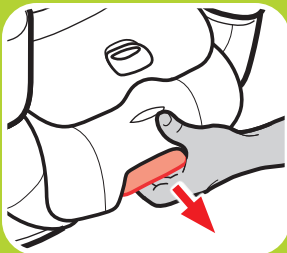
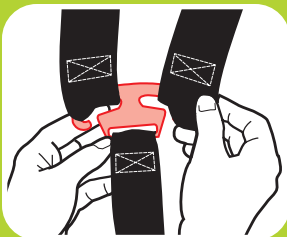

3. Saque las correas del arnés de la placa de unión

Desde atrás del asiento, saque ambas correas del arnés de la placa de unión.

4. Ajuste el asiento de automóvil

Ponga el asiento en la sexta posición de inclinación.

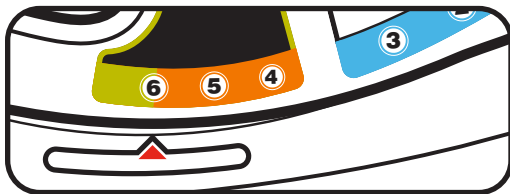

5. Asegúrese que la correa de los anclajes inferiores esté en la vía del cinturón orientada hacia atrás marcada con una etiqueta azul

Caso contrario, consulte la sección 6 para mover el acoplamiento de anclaje inferior.

6. Eleve el apoyacabeza a la posición más alta.

7. Mueva los apoyavasos hacia afuera

Asegúrese de que los apoyavasos estén empujados hacia afuera.

8. Retire el Entrenador de cinturón de seguridad

NO use el entrenador de cinturón de seguridad con el asiento en el modo asiento elevado sin respaldo.

Tire de la palanca en la parte frontal del Entrenador de cinturón de seguridad. Luego levante el Entrenador de cinturón de seguridad y retírelo del asiento de automóvil.

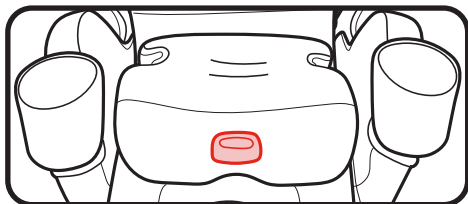

95

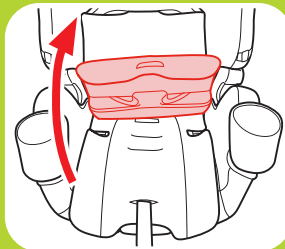
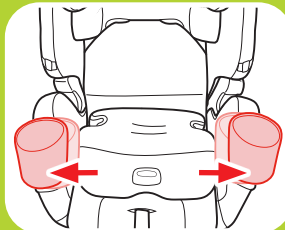
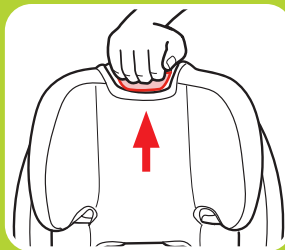

7-C Instalación del asiento
elevado sin respaldo

7-C Instalación del asiento elevado sin respaldo

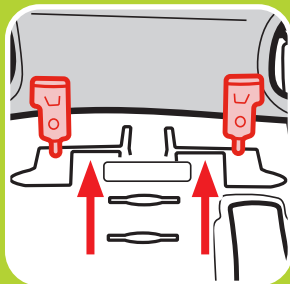
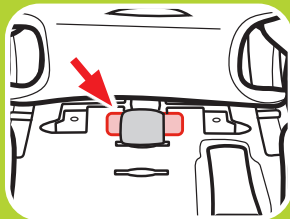
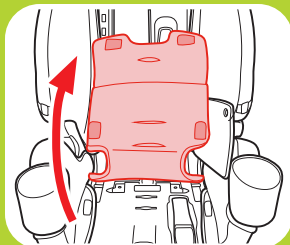

9. Levante la almohadilla del asiento

Levante por completo la almohadilla inferior del asiento para ver el armazón de plástico.

10. Asegúrese de que la hebilla esté guardada

Asegúrese de que la hebilla esté guardada dentro de la ranura en el armazón del asiento de automóvil como se muestra.

11. Levante la traba del respaldo rojo

Con el asiento de automóvil en la sexta posición de reclinación, levante las trabas rojas del respaldo y deslícelas juntas.

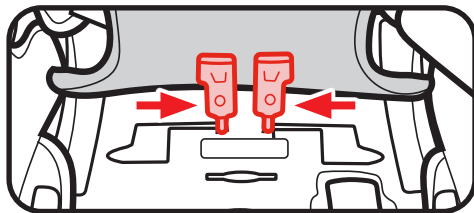

12. Saque el respaldo del asiento de la base del asiento

Asegúrese de que el asiento esté en la sexta posición de inclinación.

Entonces, incline el respaldo del asiento hacia adelante y levántelo de la base.

Para volver a colocar el asiento, invierta los pasos del 1 al 11.

13. Vuelva a activar las trabas rojas del respaldo

Asegúrese de que estén ambas planas y trabadas en su lugar.

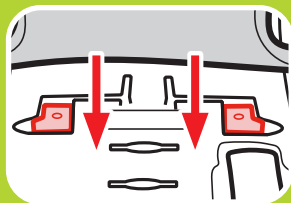
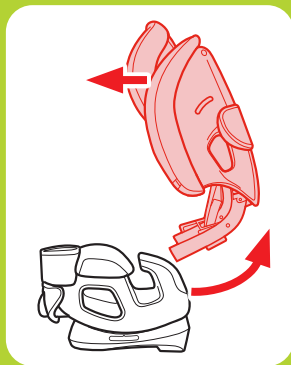

7-C Instalación del asiento
elevado sin respaldo

7-C Instalación del asiento elevado sin respaldo



14. Vuelva a colocar la almohadilla del asiento

15. Guarde la placa de unión

Guarde la placa de unión del respaldo del asiento bajo la pestaña, como se muestra. Tire bien de la correa de ajuste del arnés para guardar la placa de unión en su lugar.

16. Ponga el asiento orientado hacia delante en el asiento trasero del vehículo

Colóquelo orientado hacia delante en el asiento del vehículo que tiene un cinturón para el regazo y el hombro. Empújela hacia atrás hasta que el respaldo del asiento de automóvil toque el respaldo del asiento del vehículo. La base debe estar lo más plana posible sobre el asiento del vehículo.

Consulte la sección 7-F para asegurar a su niño.

El asiento DEBE permanecer en la sexta posición de reclinación.

NO use ninguna otra posición de reclinación en el modo de asiento elevado sin respaldo.

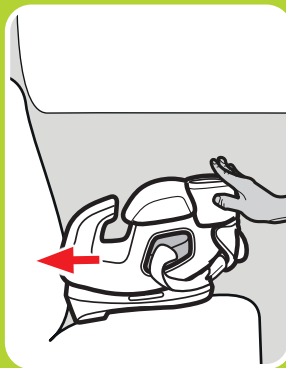

7-C Instalación del asiento
elevado sin respaldo



7-D Instale el entrenador

7-D Instalación del Entrenador de cinturón de seguridad

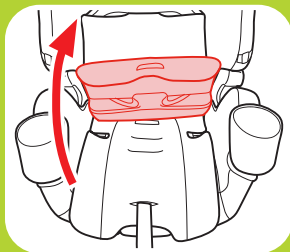
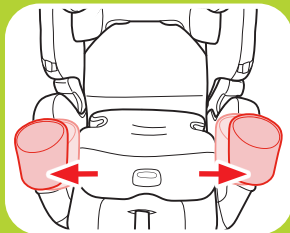

1. *Mueva los apoyavasos hacia afuera*

Asegúrese de que los apoyavasos estén empujados hacia afuera.

2. *Retire el Entrenador de cinturón de seguridad*

Tire de la palanca en la parte frontal del Entrenador de cinturón de seguridad. Luego levante el Entrenador de cinturón de seguridad y retírelo del asiento de automóvil.

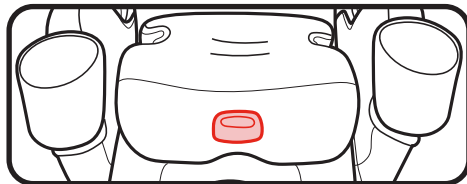

- 3. Gire las guías del cinturón de seguridad hacia afuera como se indica**

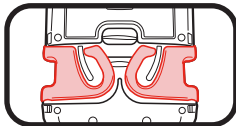

- 4. Abra la puerta de almacenamiento y tire para sacar la presilla de posicionamiento del cinturón para los hombros**

Cierre la puerta de almacenamiento de modo que haga clic.

Vaya al paso 5 si la presilla de posicionamiento del cinturón para hombro no es necesario para obtener un buen ajuste

- 5. Coloque el asiento Entrenador de cinturón de seguridad hacia arriba, plano y orientado hacia adelante en el asiento posterior del vehículo**

Consulte la sección 7-G para asegurar a su niño.

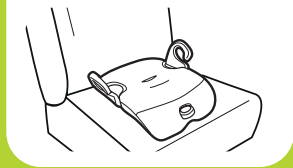
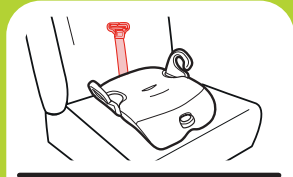
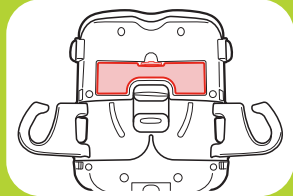
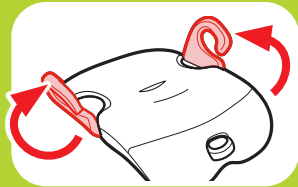

7-D Instale el entrenador



7-E Asegurar al niño con asiento elevado con respaldo alto

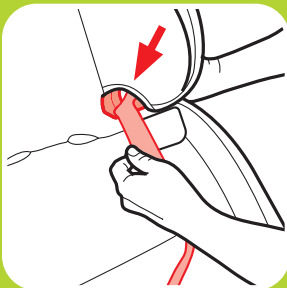

7-E Asegurar al niño en el asiento elevado con respaldo alto

!ADVERTENCIA!

¡Advertencia! Use solamente el sistema de cinturón del vehículo para el regazo y el hombro cuando sujete a su niño en el asiento.

1. Ponga el niño en el asiento

Pídale a su niño que se siente en el asiento, con la espalda plana contra el respaldo del asiento.

2. Pase el cinturón de seguridad del vehículo para el hombro por la guía del cinturón de seguridad en el apoyacabeza

3. **Trabe el cinturón de seguridad del vehículo para el regazo y el hombro**

Tenga la seguridad de que la parte de el regazo del cinturón de seguridad del vehículo pasa detrás de los apoyabrazos.

Asegúrese de que la parte de el regazo del cinturón de seguridad del vehículo está baja a través de las caderas de su niño.

Tenga la seguridad de que el cinturón de seguridad del vehículo para el hombro pase por los hombros de su niño, entre el cuello y el borde del hombro. Las guías del cinturón deben estar parejas o apenas por encima de los hombros.

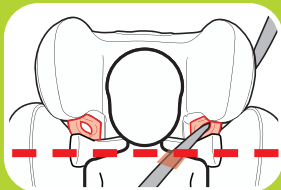
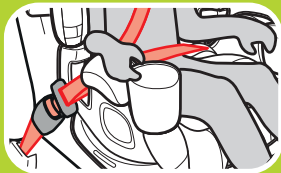

7-E Asegurar al niño
con asiento elevado con
respaldo alto



7-F Asegurar al niño en el asiento con asiento elevado sin respaldo

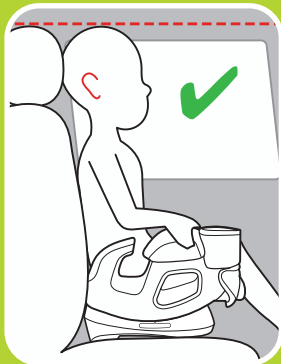

7-F Asegurar al niño en el asiento elevado sin respaldo

⚠ ¡ADVERTENCIA!

¡Advertencia! Use solamente el sistema de cinturón del vehículo para el regazo y el hombro cuando sujete a su niño en el asiento.

1. Ponga el niño en el asiento

Asegúrese de empujar el asiento hacia atrás hasta que el respaldo del asiento de automóvil toque el respaldo del asiento del vehículo.

Pídale a su niño que se siente en el asiento, con la espalda plana contra el respaldo del asiento del vehículo.

2. Los oídos deben estar por debajo de la parte de arriba del respaldo del asiento o del apoyacabeza

3. **Trabe el cinturón de seguridad del vehículo para el regazo y el hombro**

Tenga la seguridad de que la parte de el regazo del cinturón de seguridad del vehículo pasa detrás de los apoyabrazos.

Asegúrese de que la parte de el regazo del cinturón de seguridad del vehículo esté baja a través de las caderas de su niño.

Tenga la seguridad de que el cinturón de seguridad del vehículo para el hombro pase por los hombros de su niño, entre el cuello y el borde del hombro.

Podría necesitar usar la presilla de posicionamiento del cinturón para obtener un buen calce.

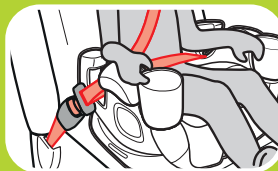
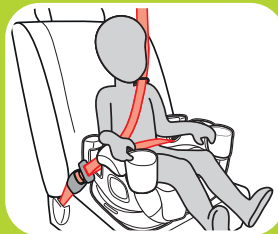

7-F Asegurar al niño
con asiento elevado
sin respaldo

7-F Asegurar al niño con asiento elevado sin respaldo



Usando la presilla de posicionamiento del cinturón

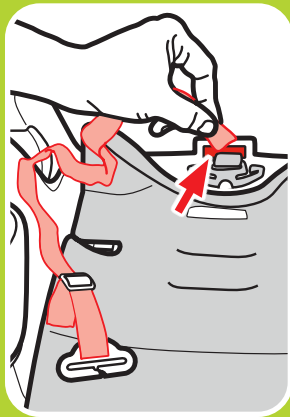

1. Asegúrese de que el cinturón de seguridad del vehículo para el hombro esté en la zona roja como se indica

Si el cinturón de seguridad del vehículo para el hombro está fuera de esta zona, **DEBE** usar la presilla de posicionamiento del cinturón.

No use la presilla de posicionamiento del cinturón si el cinturón ya está en esta zona.

2. Sujete la presilla de posicionamiento del cinturón

Inserte el extremo con bucle de la correa en la ranura exterior al lado de la correa de ajuste del arnés como se indica.

3. Pase la presilla y la correa por el nudo

4. Tire para tensionar la correa

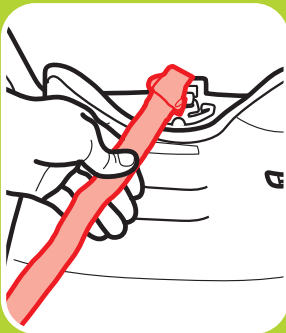
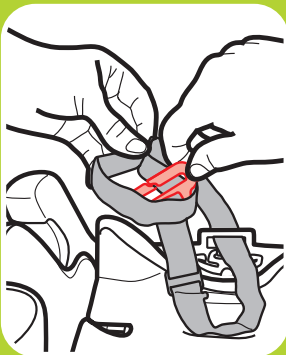

7-F Asegurar al niño
con asiento elevado
sin respaldo

7-F Asegurar al niño con asiento elevado sin respaldo

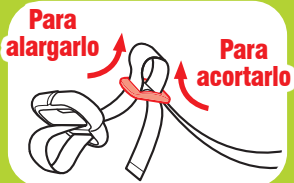
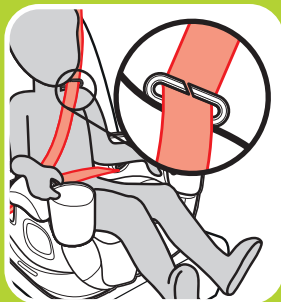

5. Ponga el niño en el asiento, trabe el niño en el asiento y sujete la presilla de posicionamiento del cinturón

Con la espalda del niño plana contra el respaldo del asiento del vehículo, trabe al niño. Luego deslice la presilla hacia el cinturón de seguridad del vehículo para el hombro como se indica.

6. Ajuste la presilla de posicionamiento del cinturón según su niño

Alargue o acorte la longitud del cinturón como se indica.

La presilla debería caer arriba del hombro como se indica.

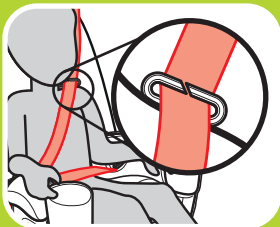

7-F Asegurar al niño
con asiento elevado
sin respaldo



7-G Asegurar al niño en el entrenador

7-G Asegurar al niño en el entrenador de cinturón de seguridad

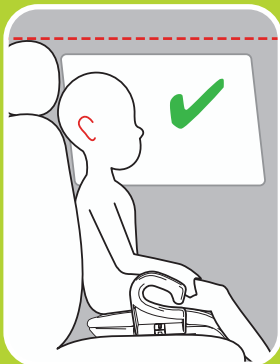

! ¡ADVERTENCIA!

¡Advertencia! Use solamente el sistema de cinturón del vehículo para el regazo y el hombro cuando sujete a su niño en el asiento.

1. Ponga al niño en el Entrenador de cinturón de seguridad

Siente al niño en el Entrenador de cinturón de seguridad, con la espalda plana contra el respaldo del asiento del vehículo.

2. Los oídos deben estar por debajo de la parte de arriba del respaldo del asiento o del soporte de la cabeza

3. Trabe el cinturón de seguridad del vehículo para el regazo y el hombro

Asegúrese de que la parte de el regazo del cinturón de seguridad del vehículo pase enfrente de ambas guías de cinturón y que el cinturón para el hombro pase por la guía de cinturón en el lado de la traba.

Asegúrese de que la parte de el regazo del cinturón de seguridad del vehículo esté baja a través de las caderas de su niño.

Tenga la seguridad de que el cinturón de seguridad del vehículo para el hombro pase por el hombro de su niño, entre el cuello y el borde del hombro.

Podría necesitar usar la presilla de posicionamiento del cinturón para obtener un buen calce.

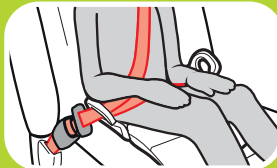

7-G Asegurar al niño en el entrenador



Usando la presilla de posicionamiento del cinturón

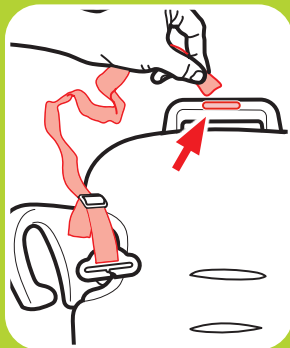
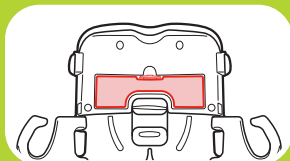

1. Asegúrese de que el cinturón de seguridad del vehículo para el hombro esté en la zona roja como se indica

Si el cinturón de seguridad del vehículo para el hombro está fuera de esta zona, **DEBE** usar la presilla de posicionamiento del cinturón.

No use la presilla de posicionamiento del cinturón si el cinturón ya está en esta zona.

2. Abra la puerta de almacenamiento y retire la presilla de posicionamiento del cinturón

Cierre la puerta de almacenamiento de modo que haga clic.

3. Sujete la presilla de posicionamiento del cinturón

Inserte el extremo con el bucle de la correa a través de la ranura en la parte posterior del Entrenador de cinturón de seguridad como se muestra.

4. Pase la presilla y la correa por el nudo

5. Tire para tensionar la correa

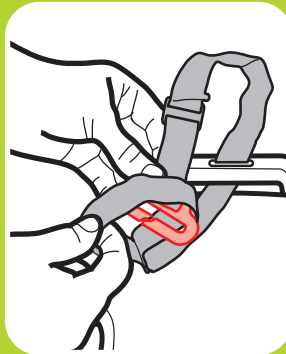

7-G Asegurar al niño en el entrenador

7-G Asegurar al niño en el entrenador

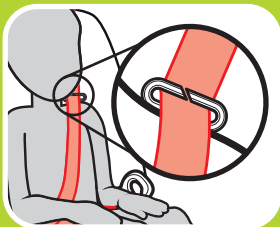
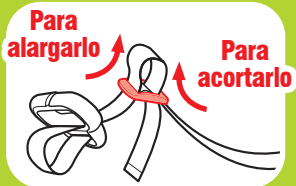
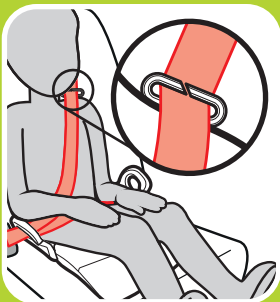

6. Ponga el niño en el asiento, trabe el niño en el asiento y sujete la presilla de posicionamiento del cinturón

Con la espalda del niño plana contra el respaldo del asiento del vehículo, trabe al niño. Luego deslice la presilla del cinturón de seguridad del vehículo para el hombro como se indica.

7. Ajuste la presilla de posicionamiento del cinturón según su niño

Alargue o acorte la longitud del cinturón como se indica.

La presilla debería caer arriba del hombro como se indica.

8 Instalar y desinstalar el entrenador de cinturón de seguridad del asiento de automóvil

El entrenador de cinturón de seguridad **DEBE** estar instalado cuando el asiento está en modo orientado hacia atrás.

NO use el entrenador de cinturón de seguridad con el asiento en el modo Orientado hacia adelante o Asiento elevado

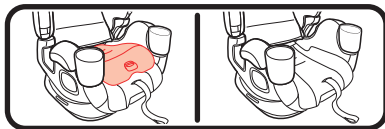

Para instalar el Entrenador de cinturón de seguridad:

1. Guarde las guías del cinturón

Las guías del cinturón **DEBEN** doblarse por debajo del Entrenador de cinturón de seguridad como se muestra cuando este está instalado en el asiento de automóvil.

2. Desabroche la hebilla

Desabroche la correa con la hebilla si usa el asiento en el modo con arnés.

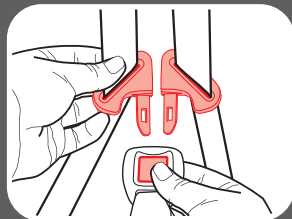
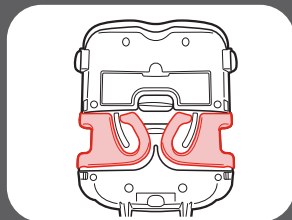

8 Instalar y desinstalar el entrenador



8 Instalar y desinstalar el entrenador

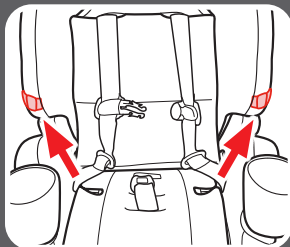
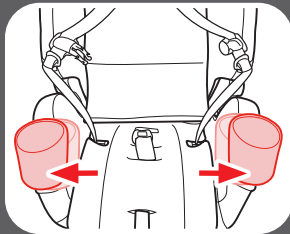

3. **Bolsillos de almacenamiento para las lengüetas de las hebillas**

Guarde las lengüetas de las hebillas en los bolsillos de almacenamiento de ambos lados del asiento.

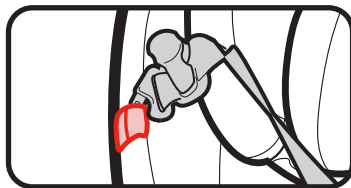

4. **Mueva los apoyavasos hacia afuera**

Asegúrese de que los apoyavasos estén empujados hacia afuera.

5. Inserte la pestaña de bloqueo

Inserte la pestaña de bloqueo en la parte posterior del Entrenador de cinturón de seguridad, en la ranura junto al lugar donde se une el asiento con el respaldo en el asiento de automóvil.

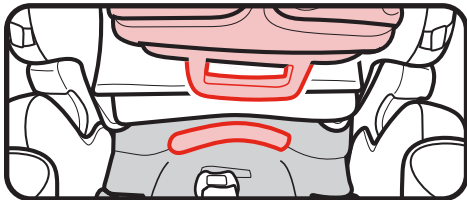

6. Abroche la hebilla

Pase la correa con la hebilla por la ranura **CORRESPONDIENTE** para la hebilla en el Entrenador de cinturón de seguridad si el asiento se usa en modo de arnés.

Si la hebilla está en la ranura de atrás, tendrá que abrir parcialmente las guías del cinturón.

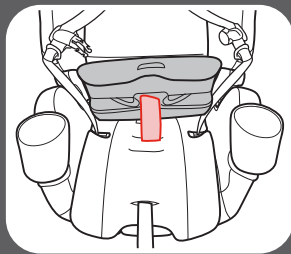
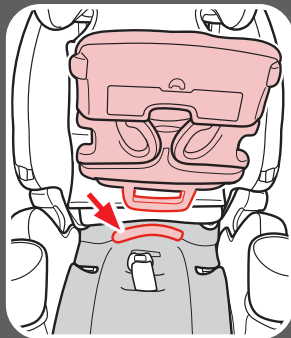
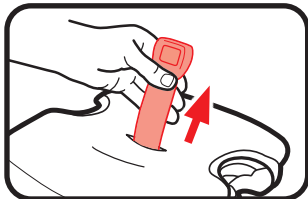

8 Instalar y desinstalar el entrenador



8 Instalar y desinstalar el entrenador

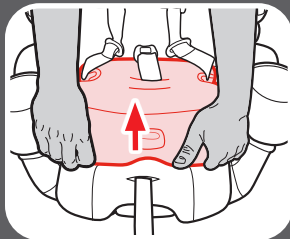
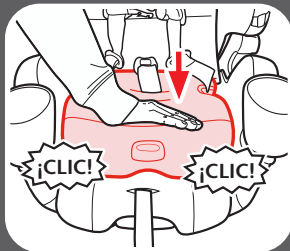

7. Sujete el Entrenador de cinturón de seguridad

Empuje la parte frontal del Entrenador de cinturón de seguridad en la base del asiento. Escuchará un “clic” cuando esté colocado de forma segura en posición.

Asegúrese de que las correas del arnés pasen a través de las aberturas de los costados del Entrenador

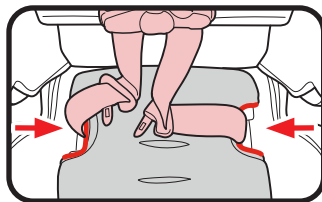

de cinturón de seguridad y de que no queden atrapadas debajo del Entrenador de cinturón de seguridad si usa el asiento en modo de arnés.

VERIFIQUE que el Entrenador de cinturón de seguridad esté sujeto de forma segura tirando hacia arriba de ambos lados.

Para retirar el Entrenador de cinturón de seguridad:

1. Desabroche la hebilla

Desabroche la correa con la hebilla si usa el asiento en el modo con arnés.

2. Mueva los apoyavasos hacia afuera

Asegúrese de que los apoyavasos estén empujados hacia afuera.

3. Retire el Entrenador de cinturón de seguridad de seguridad

Tire de la palanca en la parte frontal del Entrenador de cinturón de seguridad. Luego levante el Entrenador de cinturón de seguridad y retírelo del asiento de automóvil.

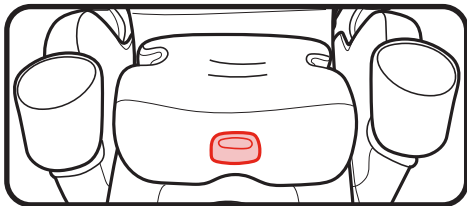

119

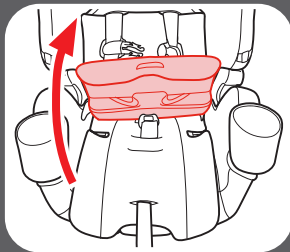
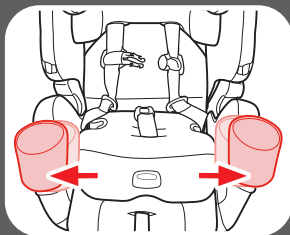
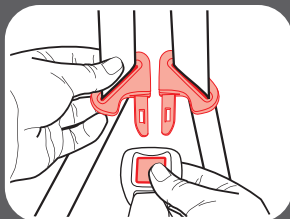

8 Instalar y desinstalar el entrenador



9-A Accesorios *(en selectos modelos)*

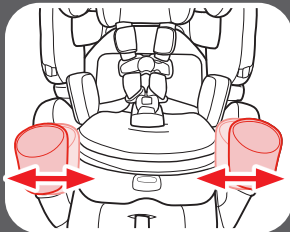

Apoyavasos

Los apoyavasos son ajustables y se pueden mover a la izquierda o a la derecha.

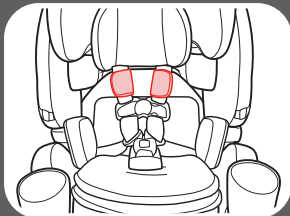

Fundas del arnés

Asegúrese de que las fundas del arnés no interfieran con la colocación de la presilla para el pecho a la altura de las axilas.

Para sacarlas, destrabe las tiras de sujeción y sáquelas.

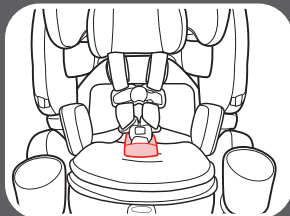

Funda de la hebilla

Para sacarla, desabroche la hebilla y deslice la funda sobre la hebilla.

El Soporte de la cabeza del bebé y el Soporte del cuerpo solo pueden usarse para niños que pesan menos de 20 libras (9 kg). Use las piezas para sujetar al bebé para garantizar que esté seguro y cómodo y que la cabeza no se incline hacia adelante. Use las pautas siguientes:

Soporte de la cabeza del bebé

Nunca deje que el soporte para la cabeza se apile o pliegue detrás del niño.

Para instalarlo, introduzca las pestañas de la parte posterior del soporte de la cabeza para bebés en las ranuras del apoyacabezas.

Para retirarlo, tire del soporte de la cabeza para bebés para sacarlo del apoyacabezas.

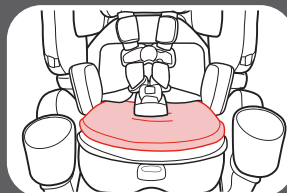
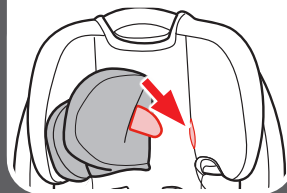
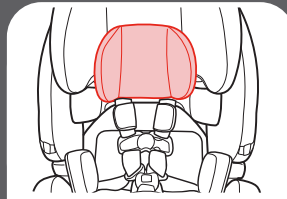

Soporte del cuerpo

El soporte del cuerpo debe usarse si los hombros están debajo de la posición más baja del arnés.

Nunca deje que el soporte del cuerpo se apile o pliegue detrás del niño.

Para sacarlo, destrabe el sistema del arnés, deslice la hebilla fuera de la correa elástica y tire el soporte desde atrás.



9 Accesorios

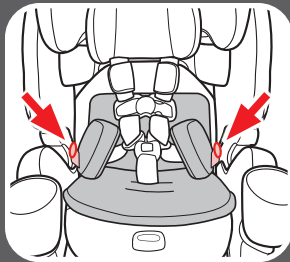
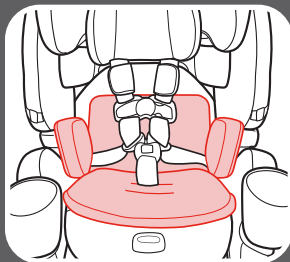

Inserto del asiento

El inserto del asiento DEBE usarse para niños que pesen 40 libras (18 kg) o menos.

El inserto del asiento DEBE retirarse para niños que pesen más de 40 libras (18 kg).

Nunca deje que el inserto del asiento se apile o pliegue detrás del niño.

Para instalarlo, desabroche el arnés y sujete las clavijas a ambos lados del inserto del asiento en los orificios junto al pliegue del asiento, justo detrás de la guía del cinturón para asiento elevado.

Luego, pase la hebilla a través de la misma ranura en el inserto del asiento.

Asegúrese de que las correas del arnés pasen a través del inserto del asiento y de que no estén retorcidas.

Para retirarlo, desabroche el arnés y tire de las clavijas a ambos lados para sacarlas.

10-A Cómo desinstalar los conectores de anclaje inferior y el sistema de fijación

Conectores de anclaje inferior

Para sacar los conectores de anclaje inferior de los anclajes inferiores, empuje los botones rojos y tire para sacarlos.

Sistema de fijación

Para sacarlo, oprimir el botón gris y halar de la correa para liberar la tensión.

Oprima el resorte del gancho. Empuje el gancho del anclaje hacia adentro, luego levántelo hacia arriba y aléjelo del anclaje de sujeción.

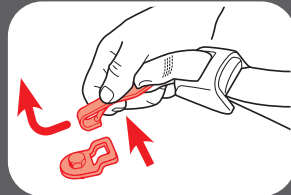
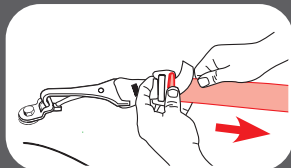
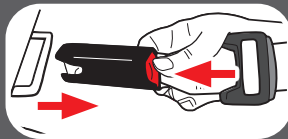



10-B Elegir la ubicación del asiento en el vehículo

Consulte el manual del dueño del vehículo para identificar los lugares del asiento.

El mejor lugar para colocar este asiento de automóvil es:

- El que recomienda el manual del dueño de su vehículo, y
- Resulta en una instalación segura de este asiento de automóvil

En caso de que no haya un asiento trasero disponible y/o no tiene otra opción que poner al niño que no sea un bebé en un asiento de automóvil orientado hacia atrás en un asiento delantero, la Administración Nacional de Seguridad de Tráfico en Carreteras (NHTSA) recomienda que tome las siguientes medidas:

- Asegurar que el niño esté debidamente sujetado según su edad y tamaño
- Mover el asiento todo lo posible hacia atrás
- Tener la seguridad de que el niño no está fuera de posición, tal como inclinado hacia adelante en el lugar de despliegue de la bolsa de aire
- Poner el interruptor de activación de la bolsa de aire, si está disponible, en la posición DESACTIVADA

10-C ¿Qué método de instalación debo usar?

Este asiento de automóvil se puede instalar en su vehículo usando el cinturón de seguridad del vehículo **O** el acoplamiento de anclaje inferior. Ambos sistemas son igualmente seguros. **INSTÁLELO USANDO SOLO UN MÉTODO.**

Cinturón de seguridad del vehículo: Consulte esta sección y el manual del dueño de su vehículo para aprender cómo instalar su asiento de automóvil con los cinturones de seguridad del vehículo.

LATCH o Acoplamiento de Anclaje Inferior: El sistema LATCH o Acoplamiento de Anclaje Inferior le permite sujetar apretadamente su asiento de seguridad en el automóvil sin usar el cinturón de seguridad del vehículo y posiblemente lograr un mejor calce. Todos los vehículos modelo 2003 y más nuevos deben tener un sistema LATCH a pesar de que algunos fabricantes comenzaron a incluir el sistema LATCH antes. Los manuales del dueño de algunos vehículos emplean el término ISOFIX para identificar el sistema LATCH.

Consulte el manual del dueño de su vehículo para obtener el lugar y uso exacto.

Puntos de anclaje del sistema de fijaciones del vehículo



Recodo del asiento del vehículo

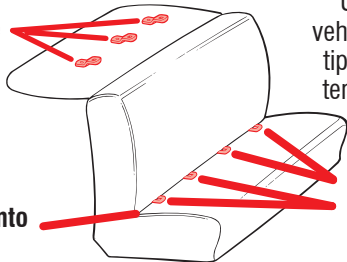

Un asiento típico de un vehículo de pasajeros. Otros tipos de vehículos podrían tener el sistema LATCH en otros lugares.

Puntos de anclaje inferiores del vehículo





10-D Lugares peligrosos para el asiento en el vehículo

Nunca instale este asiento de automóvil en uno de los siguientes lugares del vehículo:



asientos del vehículo orientados hacia atrás o el costado



orientado hacia atrás con una bolsa de aire delantera activada

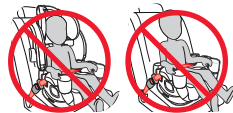

modo asiento elevado con un cinturón de seguridad del vehículo solamente para el regazo

10-E Cinturones de seguridad del vehículo

Consulte el manual del dueño de su vehículo sobre el uso del cinturón de seguridad del vehículo

Este asiento de automóvil se puede instalar usando un cinturón de seguridad del vehículo. Para lograrlo, necesitará cambiar el cinturón de seguridad al modo trabado para usar con asientos de automóvil. En los cinturones de seguridad de algunos vehículos, esto se logra con la placa de seguridad; en los cinturones de seguridad de otros vehículos, se logra con el retractor.

Términos del cinturón de seguridad del vehículo

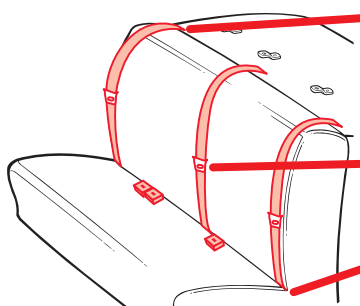

Retractor

Un dispositivo que enrolla el cinturón de seguridad del vehículo que no se usa. A menudo está oculto en el interior de paneles de las paredes del vehículo o en el respaldo del vehículo.

Placa de seguridad

El extremo macho de un cinturón de seguridad con la lengüeta plateada.

Recodo del asiento

El lugar donde se unen el asiento y el respaldo.



Identificación del tipo de su cinturón de seguridad

Hay dos tipos diferentes de cinturones de seguridad del vehículo que se pueden usar con este asiento de automóvil:

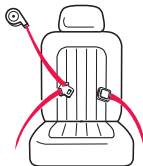

Cinturón de seguridad para el regazo y los hombros

Tres puntos de conexión. Se puede usar en todos los modos de uso del asiento de automóvil.

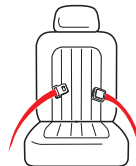

Cinturón para el regazo solamente

Dos puntos de conexión. **SOLAMENTE** se puede usar en el modo arnés.

Los siguientes tipos de cinturones de seguridad del vehículo **NO** se pueden usar de manera segura con este asiento de automóvil:



Cinturón para el regazo con cinturón motorizado para el hombro



Cinturón para el regazo o cinturón de seguridad del vehículo para el hombro montado en la puerta

Cinturones delante del recodo del asiento



Puede que algunos vehículos no brinden un calce seguro. Lea los manuales del vehículo y del asiento de automóvil.

Instalación del cinturón para el regazo/hombro - Modos orientado hacia atrás y adelante

Consulte siempre el manual del dueño de su vehículo para obtener información específica sobre los cinturones de seguridad de su vehículo.

La mayoría de los vehículos fabricados después de 1996 tienen retractor Mixtos en el asiento trasera. Si tiene alguna pregunta sobre su tipo de retractor, consulte el manual del dueño de su vehículo, llame a Graco o visite www.gracobaby.com/vehicle-seatbelt-information.

Para verificar que tenga un retractor Cambiable, tire **lentamente** del cinturón para sacarlo por completo y luego permita que se retraiga varias pulgadas. Trate de tirar del cinturón para sacarlo por completo de nuevo. Si no se puede sacar, el retractor es **Cambiable**. Siga los pasos en las secciones de orientación hacia atrás/adelante de este manual.

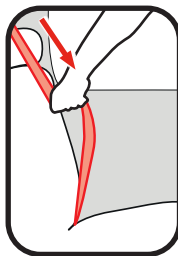



10-F Instalación en aeronaves

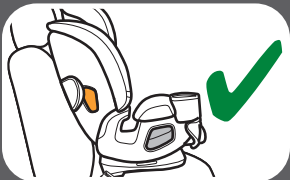
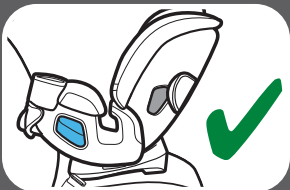

Este sistema de seguridad para niños está certificado para su uso en aeronaves cuando se usa con el sistema de arnés y **SOLAMENTE** cuando no se usa la traba SnugLock®.

Este sistema de seguridad para niños no está certificado para su uso en aeronaves cuando se usa como asiento para niños porque las aeronaves no tienen cinturones para los hombros. Cuando se usa como asiento elevado, **NUNCA** use el cinturón de seguridad solamente para el regazo a través del frente del niño.



1. Mueva el anclaje inferior

Orientado hacia atrás: Si instala el asiento de vehículo orientado hacia atrás, mueva el anclaje inferior hasta que esté en la vía del cinturón orientada hacia delante marcada con una etiqueta naranja.

Mirando hacia adelante: Si instala el asiento de vehículo orientado hacia adelante, mueva el anclaje inferior hasta que esté en la vía del cinturón orientada hacia atrás marcada con una etiqueta azul.

Consulte la sección 6 para mover el anclaje inferior.

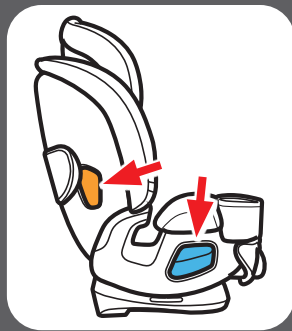

2. Pase el cinturón de seguridad de la aeronave por encima de la traba SnugLock®

Pase el cinturón de seguridad de la aeronave por la vía del cinturón hasta pasarlo por el otro lado. Cierre la hebilla. El cinturón de seguridad debe estar lo más plano posible y sin doblarse.

Nota: Podría ser más fácil pasar el cinturón de seguridad de la aeronave al levantar la almohadilla del asiento para ver la vía del cinturón.

Orientado hacia atrás: Asegúrese de que el cinturón de seguridad de la aeronave esté **(A)** delante de la correa con hebilla cuando la hebilla está en la posición más interna y **(B)** detrás cuando está en la posición más externa, y que esté plano y sin doblarse.

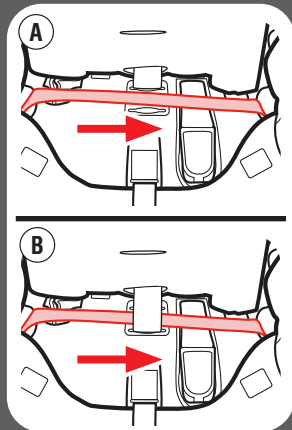

10 Información adicional

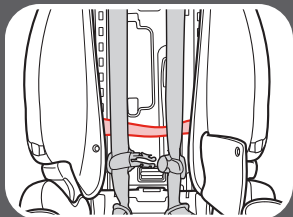

Orientado hacia adelante: Asegúrese de que el cinturón de seguridad de la aeronave pase detrás de la correa del arnés, que esté plano y sin doblarse.

Para instrucciones completas sobre la instalación orientada hacia atrás, vea la sección 3-C y para la instalación orientada hacia adelante, consulte la sección 4-C, pero no use el sistema de fijación.

11-A Limpieza del inserto del asiento

Consulte la etiqueta de cuidado de la almohadilla del asiento para obtener las instrucciones de lavado.

Inserto del asiento

Limpie con una esponja húmeda usando un jabón suave y agua fresca.

Para retirar la almohadilla, en cada lado, retire la clavija con resorte del asiento en cada lado del soporte.

Debe retirar los bloques de plástico de los paneles laterales. Para retirarla, abra los bolsillos y retire las piezas del bloques de plástico.

Invierta los pasos para insertar las piezas del bloques de plástico y volver a sujetar el inserto del asiento.

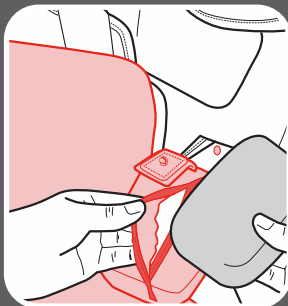
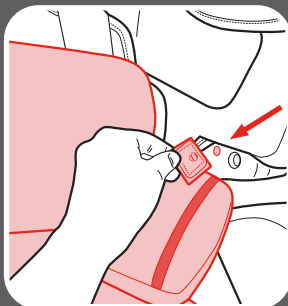

11
**Cuidado y
limpieza**



11-B Limpieza de las almohadillas

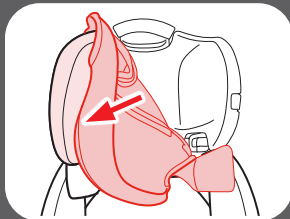
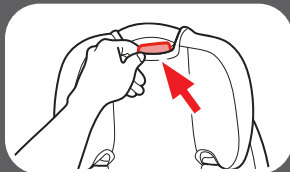

Consulte la etiqueta de cuidado de la almohadilla del asiento para obtener las instrucciones de lavado.

Almohadilla del apoyacabeza

Limpie con una esponja húmeda usando un jabón suave y agua fresca. De ser necesario, se puede sacar la almohadilla para limpiarla.

Para sacarla, suba el apoyacabeza a la posición más alta.

Tire de la pestaña plástica para sacarla de debajo de la palanca de ajuste de altura del apoyacabeza.

Retire la parte superior de la almohadilla del apoyacabezas del apoyacabezas.

Deslice la tela para quitarla de la parte inferior del apoyacabeza.

Lave la almohadilla a máquina en agua fría en el ciclo delicado y séquela al aire. NO USE BLANQUEADOR.

Invierta los pasos para volver a colocar la almohadilla en el apoyacabeza.

Almohadilla del asiento

Límpiala con una esponja húmeda usando un jabón suave y agua fresca. De ser necesario, se puede sacar la funda para limpiarla.

Para sacarla, tire de las dos presillas, cerca de donde se junta el asiento con el respaldo.

Levante la almohadilla del asiento completamente para desabrochar las cuatro tiras de ajuste.

Lave la almohadilla a máquina en agua fría en el ciclo delicado y séquela al aire. NO USE BLANQUEADOR.

Invierta los pasos para volver a colocar la almohadilla en el armazón.

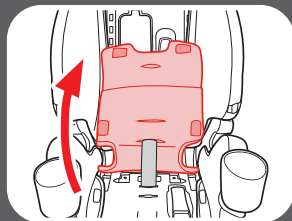
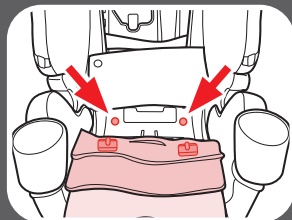
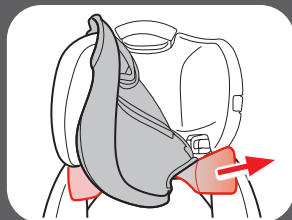

11
**Cuidado y
limpieza**

11 Cuidado y limpieza

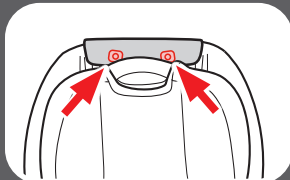
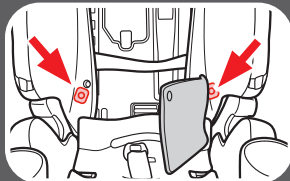
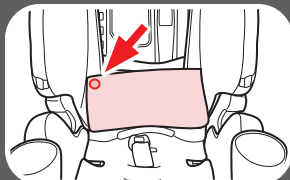

Almohadilla lateral

Limpie con una esponja húmeda usando un jabón suave y agua fresca. De ser necesario, se puede sacar la almohadilla para limpiarla.

Para retirarla, destrabe el broche en la esquina superior debajo de la almohadilla del asiento.

En algunos modelos: Tire de las presillas de cada lado, cerca de la vía del cinturón orientado hacia adelante, para sacarlas.

Luego saque las almohadillas laterales del armazón.

Lave la almohadilla a máquina en agua fría en el ciclo delicado y séquela al aire. **NO USE BLANQUEADOR.**

Invierta los pasos para volver a colocar la almohadilla en el armazón.

Almohadilla superior

Baje el apoyacabeza a la posición más baja y tire de las dos presillas en la parte superior del armazón del asiento de automóvil para sacarlas.

Desde la parte posterior del asiento de automóvil, tire de la pestaña plástica en la parte superior del armazón del asiento de automóvil para sacarla.

Lave la almohadilla a máquina en agua fría en el ciclo delicado y séquela al aire. **NO USE BLANQUEADOR.**

Invierta los pasos para volver a colocar la almohadilla en el armazón.

Almohadilla frontal del asiento

Límpiala con una esponja húmeda usando un jabón suave y agua fresca. De ser necesario, se puede sacar la funda para limpiarla.

Para sacarlas, tire de las cuatro presillas a lo largo de la parte inferior del asiento como se muestra.

Tire de las dos pestañas plásticas de cualquiera de los lados de la manija de reclinación.

Tire de las pestañas plásticas debajo de cada apoyabrazos para sacarlas, y tire de las pestañas plásticas debajo de cada apoyavasos.

Saque la almohadilla frontal del asiento.

Lave la almohadilla a máquina en agua fría en el ciclo delicado y séquela al aire. **NO USE BLANQUEADOR.**

Invierta los pasos para volver a colocar la almohadilla en el armazón.

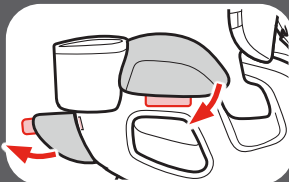
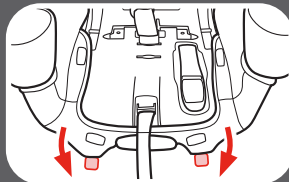
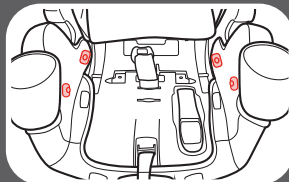
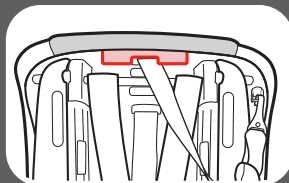

11
**Cuidado y
limpieza**



Cuidado y limpieza

11

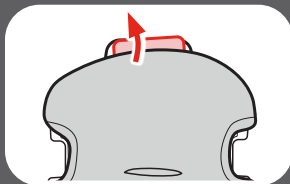
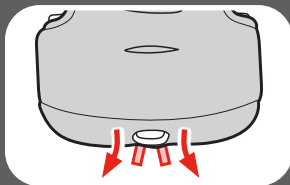
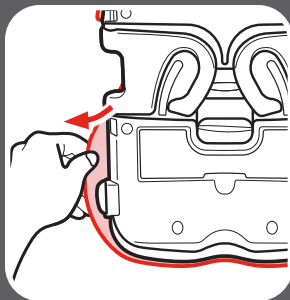

Entrenador de cinturón de seguridad

Limpie con una esponja húmeda usando un jabón suave y agua fría. De ser necesario, se puede sacar la almohadilla del Entrenador de cinturón de seguridad para limpiarla.

Para sacar la almohadilla del asiento, empiece por los costados del Entrenador de cinturón de seguridad y tire de la almohadilla para sacarla del armazón plástico.

Tire de las dos pequeñas pestañas plásticas de debajo de la palanca de liberación para sacarlas.

Luego tire de la pestaña plástica para sacarla de la parte posterior del armazón.

Lave la almohadilla a máquina en agua fría en el ciclo delicado y séquela al aire. **NO USE BLANQUEADOR.**

Invierta los pasos para volver a colocar la almohadilla en el armazón.

11-C Limpieza de la hebilla

Para limpiar la hebilla, revise la sección 5 donde se explica cómo quitar y volver a instalar la hebilla. Al quitarla, ponga la hebilla en una taza de agua tibia y agítela suavemente. Oprima el botón rojo varias veces mientras está en el agua.

NO SUMERJA LA CORREA DE LA HEBILLA. NO USE JABONES, DETERGENTES DE USO DOMÉSTICO ni LUBRICANTES.

Elimine el exceso de agua agítándolo y deje secar al aire. Repita los pasos lo necesario hasta que se trabaje con un clic. Vuelva a poner la hebilla en la misma ranura de donde la sacó. Tire de la hebilla de la entrepierna para asegurarse de que esté bien sujeta.

¡ADVERTENCIA! Inspeccione y limpie la hebilla de vez en cuando para eliminar cualquier objeto o desecho que pudiera prevenir que se trabaje.

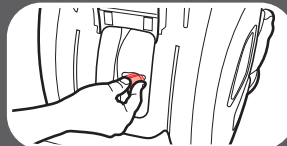
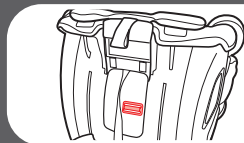

11
limpieza y
Cuidado y

11-D Limpieza del arnés, del acoplamiento de anclaje inferior y del sistema de fijación

Lave la superficie solamente con un jabón suave y un paño mojado. **NO SUMERJA LAS CORREAS DEL ARNÉS, LA CORREA DE ANCLAJE INFERIOR, o LA CORREA DEL SISTEMA DE FIJACIÓN EN AGUA.** Hacerlo podría debilitar las correas.

Si las correas del arnés, la correa de anclaje inferior, o la correa del sistema de fijación están deshilachados o muy sucios, comuníquese con servicio al cliente en www.gracobaby.com o al 1-800-345-4109.

Piezas de repuesto

Para comprar piezas o accesorios en los Estados Unidos,
por favor comuníquese con nosotros en:

www.gracobaby.com

o

1-800-345-4109



Guarde el manual de instrucciones en la ranura con símbolo del libro de instrucciones como se indica.

