



DO NOT RETURN THIS PRODUCT TO THE PLACE OF PURCHASE

For product questions contact:

Jarden Consumer Service

USA : 1-877-689-2737

Canada : 1-800-667-8623

www.margaritavillecargo.ca

© 2016 Sunbeam Products, Inc. doing business as Jarden Consumer Solutions. All rights reserved.
Distributed by Sunbeam Corporation (Canada) Limited doing business as Jarden Consumer Solutions, 20 B
Hereford Street, Brampton, Ontario L6Y 0M1.

Margaritaville® is a registered trademark of Margaritaville®, used with permission.

Printed in China

P. N. 188936

DM1946-000-033_16EFM1

GCDS-MGV46228-JC



DM1946 Series User Manual

IMPORTANT SAFEGUARDS

WHEN USING ELECTRICAL APPLIANCES, BASIC SAFETY PRECAUTIONS SHOULD ALWAYS BE FOLLOWED, INCLUDING THE FOLLOWING:

1. **READ ALL INSTRUCTIONS BEFORE USING.**
2. To protect against electric shock, do not immerse appliance, cord or plug in water or other liquids.
3. Close supervision is necessary when any appliance is used near children. This appliance should not be used by children.
4. Switch OFF and unplug from outlet when not in use, before putting on or taking off parts, and before cleaning.
5. Blinking light indicates ready to operate. Avoid any contact with blades or moveable parts.
6. Do not operate any appliance with damaged cord or plug or after the appliance malfunctions, or is dropped or damaged in any manner. Contact 1-800-667-8623 for customer service. This appliance has important markings on the plug blade. The attachment plug or entire cordset (if plug is molded onto cord) is not suitable for replacement. If damaged, the appliance shall be replaced.
7. Do not use outdoors.
8. Do not let cord hang over the edge of a table or counter, or touch hot surfaces, including the stove. Do not use extension cords.
9. Keep hands and utensils out of container while blending and/ or ice shaving to reduce risk of severe injury to persons or damage to the unit. A rubber spatula may be used but must be used only when the appliance is not running.
10. Blades are sharp; handle carefully.
11. The use of attachments, including canning jars, not recommended by the manufacturer may cause a risk of injury to persons.
12. Do not use broken, chipped, or cracked Blending Jar or Ice Reservoir.
13. To reduce risk of injury to persons, never place blending blade assembly on base without the Blending Jar properly attached.

-E1-

14. Do not leave appliance unattended while it is operating.
15. To disconnect, turn control to off, then remove plug from wall outlet.
16. Do not use appliance for other than intended use.
17. Never place fingers or other utensils into feed or discharge areas. Never add to container while appliance is operating.
18. Check Ice Reservoir for presence of foreign objects before using.
19. Be certain the Jar Lid and Ice Reservoir Lid are securely locked in place before operating appliance.
20. Do not blend hot liquids.

SAVE THESE INSTRUCTIONS

FOR HOUSEHOLD USE ONLY

Polarized Plug

This appliance has a polarized plug (one blade is wider than the other). As a safety feature, this plug will fit in a polarized outlet only one way. If the plug does not fit fully into the outlet, reverse the plug. If it still does not fit, contact a qualified electrician. Do not attempt to defeat this safety feature.

NOTE: Never Shake or remove blender jar during operation as jar blade assembly can get damaged.

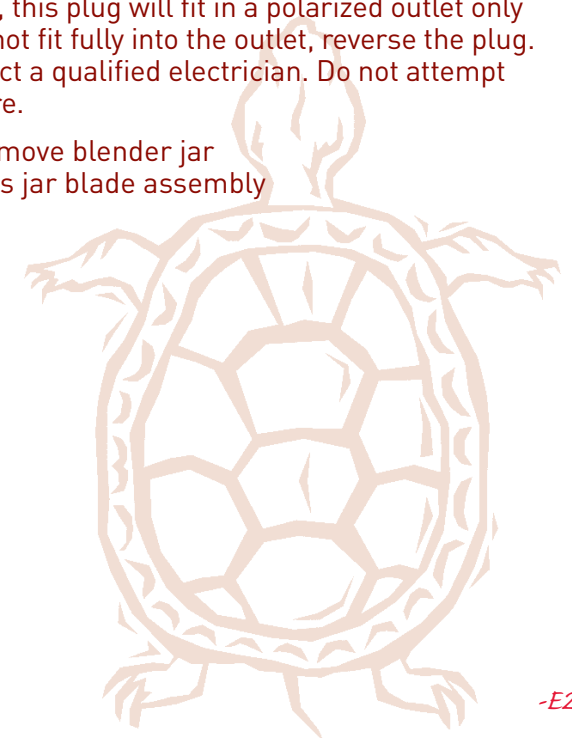

-E2-



WELCOME

*Congratulations on your purchase of the Margaritaville®
Frozen Concoction Maker® – DM1946 Series!*

To learn more about Margaritaville® products,
please visit us at www.margaritavillecargo.ca.

FROZEN CONCOCTION MAKER®

PARTS LIST

- 1 Ice Reservoir Lid** – Covers the Ice Reservoir.
- 2 Ice Reservoir** – Holds the ice for making frozen drinks.
- 3 Shaving Paddle** – Moves ice across the Shaving Blade.
- 4 Ice Hopper**
- 4a Ice Hopper (ice deflector blade assembly)** – Feeds ice from reservoir to Shaving Blade.
- 5 Ice Shaving Blade** – Shaves ice.
- 5a Ice Shaving Blade with deflector** – Shaves ice.
- 6 Shaving Blade Assembly Nut** – Holds Shaving Blade in place.
- 6a U-Lock** – Holds Shaving Blade in place.
- 7 Ice Chute** – Directs ice from Ice Hopper into Blending Jar.
- 8 Blending Base** – Holds Blending Jar securely in place.
- 9 Control Panel** – Contains all necessary controls to operate your unit.

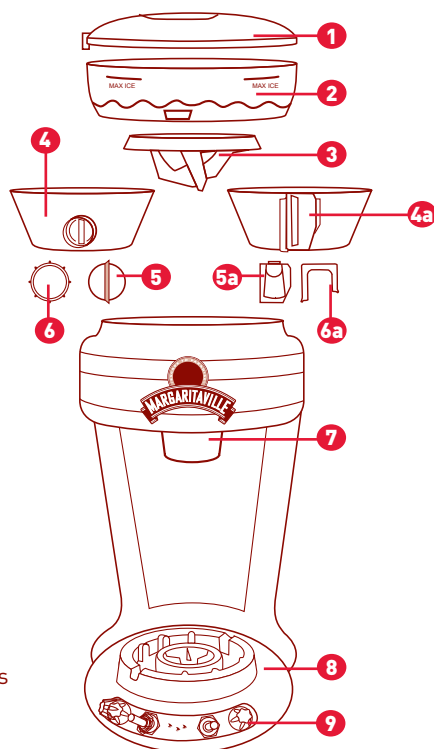

- 10 Spiller Spoiler Lid With Easy Pour Spout** – Seals the blending jar.
- 11 Blending Jar** – Has maximum capacity of 36 oz.
- 12 Blending Blade Sealing Ring** – Seals the blending jar and blending base.
- 13 Blending Blade** – Creates forward action when blending drinks.

- 14 Jar Base** – Designed with wide base for stability.
- 15 Ice Reservoir Release Button** – Releases ice reservoir from unit.
- 16 Ice Melt Reservoir** – Contains melted ice excess.
- 17 Cord Storage Door** – Covers power cord storage area.

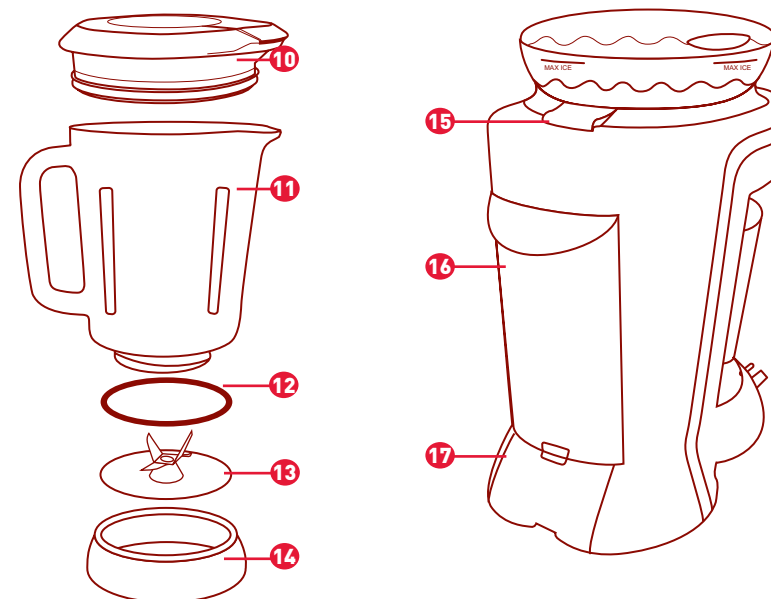

KEY WEST™ CONTROL PANEL

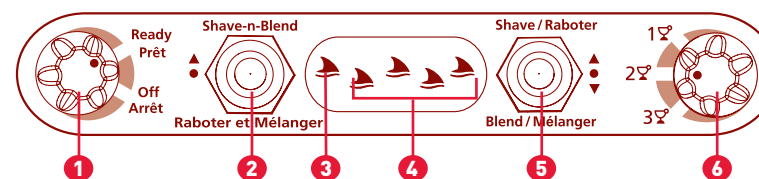

- 1 READY/OFF Rotary Switch** – Turns your unit on and off.
- 2 Shave 'n Blend™ Toggle Switch** – Used to select automatic Shave 'n Blend™ cycle.
- 3 Power Indicator Light** – Blinks when unit is plugged in to indicate ready for use. Avoid any contact with blades or moveable parts.
- 4 Progress Indicator Lights** – Shows status of Shave 'n Blend™ cycle.
- 5 Blend Only/Shave Only Toggle Switch** – Used to manually operate ice shaver and blender.
- 6 Number of Drinks Rotary Switch** – Used to select 1, 2 or 3 twelve oz. frozen drinks.

MAKING FROZEN DRINKS



1. Place the unit on a clean dry flat surface.
2. Place the Ice Reservoir on the unit front first, then push down firmly on back. Reservoir must click into place.

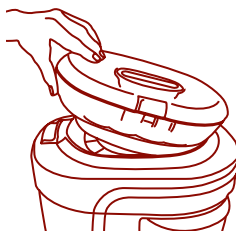

NOTE: IF ICE RESERVOIR IS NOT SEATED FIRMLY IN PLACE THE UNIT WILL NOT OPERATE.

3. Remove the Cord Storage Door by pushing down on the release tab located on the Cord Storage Door. Remove the power cord and plug the unit into a standard 120 Volt wall socket. Replace the Cord Storage Door and position the power cord in the slot below the cord storage release tab.

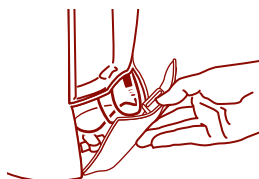

4. Remove the Ice Reservoir Lid using the Release Button located on the top of the Ice Reservoir.

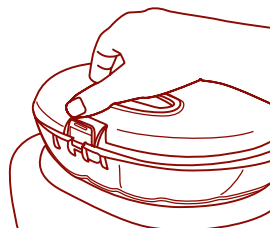

NOTE: NEVER PUT ANYTHING BUT ICE IN THE ICE RESERVOIR.

5. Fill the Ice Reservoir with ice cubes.
6. Replace the Ice Reservoir Lid and snap closed.
7. Lift and remove the Blending Jar. The Ice Chute is spring-loaded and can be pushed up.
8. Remove Blending Jar Lid.



9. Add appropriate amount of liquid ingredients to the Blending Jar for the number of drinks being made (1, 2 or 3).

NOTE: NEVER SHAKE OR REMOVE JAR DURING OPERATION – BLADE ASSEMBLY WILL GET DAMAGED.

The Best Margarita Recipe

Ingredients	Amount (12 fluid oz drink)					
	1 Drink		2 Drinks		3 Drinks	
	fl oz	ml	fl oz	ml	fl oz	ml
Margaritaville® Gold Tequila	1	30	2	60	3	90
Triple Sec	1/4	7.5	1/2	15	3/4	22.5
Lime Juice	1/2	15	1	30	1 1/2	45
Orange Juice	1/2	15	1	30	1 1/2	45
Margaritaville® Margarita Mix	1	30	2	60	3	90
Total Volume	3 1/4	97.5	6 1/2	195	9 3/4	292.5

10. Replace Blending Jar Lid and return Blending Jar to Blending Base by pushing up on the Ice Chute with the Blending Jar and then placing it on the Blending Base.



11. Set the Number of Drinks Rotary Switch to correspond to the number of drinks being made. (Always select 3 drinks when using No-Brainer Mixing Tool.)

12. Rotate the READY/OFF Rotary Switch on the Control Panel to the Ready position.

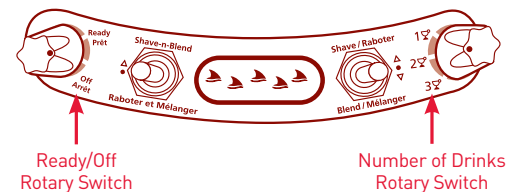

AUTOMATED SHAVE 'N BLEND™ CYCLE

73. Start the Automatic Shave 'n Blend™ Cycle by pushing up on the Shave 'n Blend™ Toggle Switch.

74. The unit will shave ice for the appropriate time (based on the settings selected). The blender will start automatically. The unit will stop at the completion of the cycle.

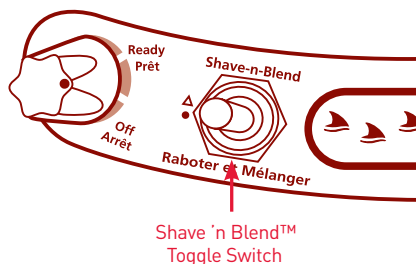

NOTE: DURING THE SHAVE 'N BLEND™ CYCLE THE PROGRESS INDICATOR LIGHTS WILL ILLUMINATE IN A SEQUENCE FROM LEFT TO RIGHT TO INDICATE THE CYCLE PROGRESS.

75. The Power Indicator Light will blink to indicate the unit is ready to make more drinks.

76. To serve: With the Spiller Spoiler lid, there's no need to remove the lid for serving.



NOTE: To remove excess ice from the Ice Reservoir hold the Shave Only Toggle Switch in the Shave Only position until the Ice Reservoir is empty.

WARNING: DO NOT PLACE FINGERS IN THE ICE HOPPER THE SHAVING BLADE IS SHARP AND COULD CAUSE INJURY.

77. Turn off the unit.

78. Periodically check the Ice Melt Reservoir and empty as needed.

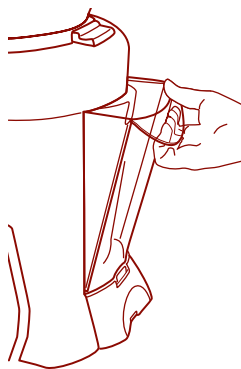

MANUAL CYCLE

To make a thicker drink:

- Hold the "Blend Only/Shave Only" Toggle Switch in the Shave Only position to add more ice to the Blending Jar.
- To stop adding ice, release the toggle switch.
- To mix the newly added ice into the drink, hold the Blend Only/Shave Only Toggle Switch in the blend only position until the desired consistency is achieved. To stop the blending release the toggle switch.
- Use less drink mixer than in recipe.
(example: for 3 drinks, use 9 oz. liquid content)

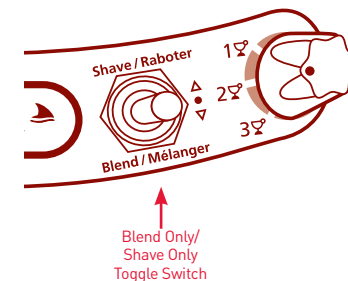

To make a thinner drink:

- Hold the Blend Only/Shave Only Toggle Switch in the Blend Only position until the desired consistency is achieved.
- To stop blending release the toggle switch.
- Add more drink mixer than in recipe
(example: for 3 drinks, use 10.5 oz. of total mix)



CLEANING & MAINTENANCE

IMPORTANT: Your Blending Jar, Shaving and Blending Blades are subject to wear during normal use. Always inspect for nicks, chips, or cracks. Always inspect for broken, cracked, or loose blades. If the jar or Shaving and Blending Blades are damaged, do not use. Call our toll-free customer service number, 1-800-667-8623, to obtain replacement parts.

7. Make sure unit is unplugged. Place on a clean dry surface. Turn the unit so the back is facing you. Push down on the Ice Reservoir Release Button. Lift the back of the Ice Reservoir and remove. This will expose the Shaving Paddle and Ice Hopper.

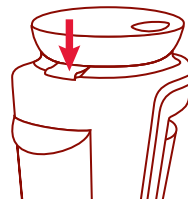

Note the location of the Shaving Blade inside the Ice Hopper.

SHAVING BLADE

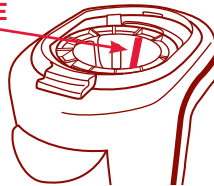

WARNING: DO NOT PLACE FINGERS INSIDE THE ICE HOPPER NEAR THE SHAVING BLADE. BLADE IS SHARP HANDLE CAREFULLY.

2. To Remove the Shaving Paddle:
Press the button located behind the Ice Chute. If the button cannot be pressed, rotate the Shaving Paddle for a half turn and retry.

While pressing the button, rotate the Shaving Paddle counter-clockwise (to the left) by placing fingers in the ridges of the Shaving Paddle and unscrew. This will expose the Ice Hopper and Shaving Blade.

To re-assemble the Shaving Paddle, simply replace it into the threaded insert and rotate clockwise. Hand tighten only.

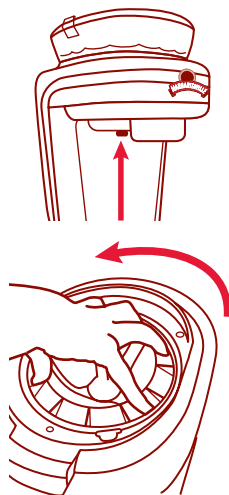

3. Press the two Ice Hopper release catches and lift the Ice Hopper to remove.

4. Turn the Shaving Blade Assembly Nut counter clockwise (to the left) and remove, then remove the Shaving Blade and store in a safe place.

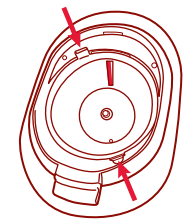

SHAVING BLADE

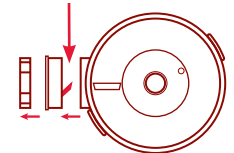

5. Carefully lift the Jumbo Jar straight up to remove. The Ice Chute is spring-loaded and can be pushed up. If the Blending Jar is not easily removed, rock gently and lift. Do not twist.

6. Turn the Blending Jar upside down and unscrew the jar base clockwise (to the right). Carefully remove the blending blade, and blending blade sealing ring.

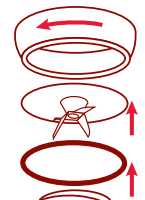

WARNING: THE BLENDING BLADE IS SHARP. HANDLE WITH CARE.

7. To remove the Ice Melt Reservoir hold the unit still and pull straight out on the handle.

8. The Ice Reservoir Lid, Ice Reservoir, Shaving Paddle, Ice Hopper, Shaving Blade Assembly Nut, Shaving Blade, Blending Jar Lid, Jumbo Jar, Blending Blade, Blending Blade Sealing Ring, Jar Base and Ice Melt Reservoir can be safely washed in the top rack of your dishwasher. Use only top rack. Failure to do so will result in damage.



9. Use a damp cloth to clean the outside of the unit.

WARNING: UNPLUG UNIT BEFORE CLEANING. DO NOT USE SOLVENTS. NEVER IMMERSE THE UNIT IN WATER.

NOTE: THIS APPLIANCE HAS NO USER SERVICEABLE PARTS. ANY SERVICING OTHER THAN THE CLEANING DESCRIBED ABOVE SHOULD BE PERFORMED BY AN AUTHORIZED SERVICE REPRESENTATIVE.

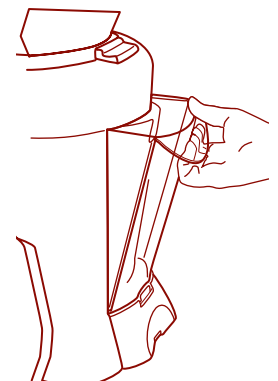

TROUBLESHOOTING

If the Power Indicator Light does not light:

Check that the unit is plugged into a working power outlet.

If liquid leaks from the base of the Blending Jar:

Remove it from the unit and check that the Blending Blade Sealing Ring is properly installed and that the Blending Jar Base is tightened.

If water leaks from the unit:

Empty the Ice Melt Reservoir and make sure reservoir is in place.

If the Blending Jar overflows during the Shave 'n Blend™ cycle:

Follow the drink recipes included in "Making Frozen Drinks" section and make sure to not exceed the specified total volume.

If the Blending Jar will not sit on the Blending Base:

Remove it from the unit and check for ice on the Blending Base.

WARNING: unplug the unit before removing ice from the Blending Base.

If the shaver does not shave sufficient ice for the liquid in the Blending Jar:

Check that the Number of Drinks Rotary Switch setting corresponds to the amount of liquid in the Blending Jar.

DOS AND DON'TS

DO NOT place fingers into the **Blending Jar** or **Ice Hopper**. The blades in this unit are sharp and could cause injury.

DO NOT place Blending Jar onto Blending Base while motor is running. The spinning Blending Base could damage the Blending Jar.

DO NOT twist Blending Jar when removing. Simply lift and remove. Twisting the Blending Jar could loosen the Blending Jar Base causing it to leak.

DO NOT put hot liquid into the Blending Jar. Hot liquids could be ejected during the blending process causing injury.

DO NOT place ice, frozen foods or very cold liquids into a Blending Jar which has come directly from a hot dishwasher. The sudden change in temperature could cause the Blending Jar to crack.

DO NOT place very hot liquids or foods into a Blending Jar that has come directly from the freezer. The sudden change in temperature could cause the Blending Jar to crack.

DO follow the Cleaning and Maintenance instructions prior to your first use.

DO unplug the unit when not in use.

1 Year Limited Warranty

Sunbeam Products, Inc., doing business as Jarden Consumer Solutions or if in Canada, Sunbeam Corporation (Canada) Limited doing business as Jarden Consumer Solutions (collectively "Jarden Consumer Solutions") warrants that for a period of one year from the date of purchase, this product will be free from defects in material and workmanship. Jarden Consumer Solutions, at its option, will repair or replace this product or any component of the product found to be defective during the warranty period. Replacement will be made with a new or remanufactured product or component. If the product is no longer available, replacement may be made with a similar product of equal or greater value. This is your exclusive warranty.

This warranty is valid for the original retail purchaser from the date of initial retail purchase and is not transferable. Keep the original sales receipt. Proof of purchase is required to obtain warranty performance. Jarden Consumer Solutions dealers, service centers, or retail stores selling Jarden Consumer Solutions products do not have the right to alter, modify or in any way change the terms and conditions of this warranty.

This warranty does not cover normal wear of parts or damage resulting from any of the following: negligent use or misuse of the product, use on improper voltage or current, use contrary to the operating instructions, disassembly, repair or alteration by anyone other than Jarden Consumer Solutions or an authorized Jarden Consumer Solutions service center. Further, the warranty does not cover: Acts of God, such as fire, flood, hurricanes and tornadoes.

What are the Limits on Jarden Consumer Solutions' Liability?

Jarden Consumer Solutions shall not be liable for any incidental or consequential damages caused by the breach of any express, implied or statutory warranty or condition.

Except to the extent prohibited by applicable law, any implied warranty or condition of merchantability or fitness for a particular purpose is limited in duration to the duration of the above warranty.

Jarden Consumer Solutions disclaims all other warranties, conditions or representations, express, implied, statutory or otherwise.

Jarden Consumer Solutions shall not be liable for any damages of any kind resulting from the purchase, use or misuse of, or inability to use the product including incidental, special, consequential or similar damages or loss of profits, or for any breach of contract, fundamental or otherwise, or for any claim brought against purchaser by any other party.

Some provinces, states or jurisdictions do not allow the exclusion or limitation of incidental or consequential damages or limitations on how long an implied warranty lasts, so the above limitations or exclusions may not apply to you.

This warranty gives you specific legal rights, and you may also have other rights that vary from province to province, state to state or jurisdiction to jurisdiction.

How to Obtain Warranty Service

If you have any question regarding this warranty or would like to obtain warranty service, please call 1-800-667-8623 and a convenient service center address will be provided to you.

In the U.S.A., this warranty is offered by Sunbeam Products, Inc., doing business as Jarden Consumer Solutions, located in Boca Raton, Florida 33431.

PLEASE DO NOT RETURN THIS PRODUCT TO ANY OF THESE ADDRESSES OR TO THE PLACE OF PURCHASE.



NE RETOURNEZ PAS CE PRODUIT AU LIEU D'ACHAT

Pour toutes questions concernant le produit, communiquez avec le service à la clientèle de Jarden

États-Unis : 1 877 689-2737

Canada : 1 800 667-8623

www.margaritavillecargo.ca

© 2016 Sunbeam Products, Inc. faisant affaire sous le nom de Jarden Consumer Solutions. Tous droits réservés. Distribuée par Sunbeam Corporation (Canada) Limited faisant affaire sous le nom de Jarden Consumer Solutions, 20 B Hereford Street, Brampton (Ontario) L6Y 0M1.

Margaritaville^{MD} est une marque déposée de Margaritaville^{MD} utilisée avec autorisation.

Imprimé en Chine

P. N. 188936

DM1946-000-033_16EFM1

GCDS-MGV46228-JC

LE NAVIGATEUR



Key West^{MC}

MACHINE FROZEN CONCOCTION^{MD}

Les meilleures margaritas viennent de Margaritaville^{MD}

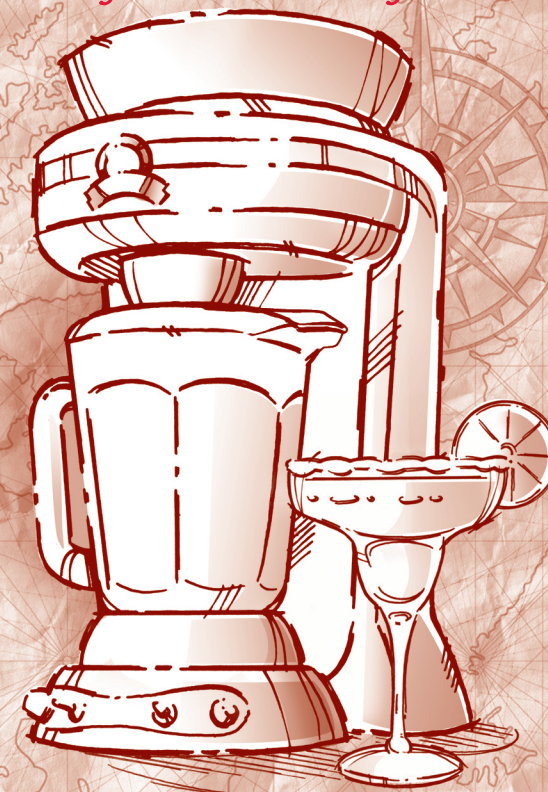

Modèle de la série DM1946 Notice d'emploi

CONSIGNES IMPORTANTES

L'EMPLOI D'UN APPAREIL ÉLECTROMÉNAGER EXIGE L'OBSERVATION DE PRÉCAUTIONS FONDAMENTALES, Y COMPRIS DES SUIVANTES :

1. **LISEZ ATTENTIVEMENT LES INSTRUCTIONS AVANT L'EMPLOI.**
2. Pour éviter les chocs électriques, n'immergez l'appareil, son cordon ou sa fiche dans aucun liquide, quel qu'il soit.
3. Redoublez de vigilance quand l'appareil est utilisé en présence d'enfants. Les enfants ne doivent pas se servir de cet appareil.
4. ÉTEIGNEZ l'appareil et débranchez-le entre utilisations, avant de monter ou de démonter des pièces et avant de le nettoyer.
5. Le voyant scintillant signale que l'appareil est prêt à l'emploi. Évitez tout contact avec les lames et les pièces mobiles.
6. Ne vous servez pas d'un appareil électrique dont le cordon ou la fiche est endommagé, qui a mal fonctionné ou a été échappé ou abîmé de quelque façon. Appelez le service à la clientèle au 1 800 667-8623. Une lame de la prise porte des marquages importants. La fiche ou le cordon (si la fiche est moulée) est irréparable – si abîmé(e), l'appareil doit être remplacé.
7. Ne vous servez pas de cet appareil à l'extérieur.
8. Veillez à ce que le cordon ne pende pas au bord de la table ou du comptoir et qu'il ne touche aucune surface chaude, y compris la cuisinière. N'employez pas de cordon prolongateur.
9. Gardez mains et ustensiles hors du pichet durant l'emploi ou le rabotage de la glace, afin de réduire les risques de blessures corporelles graves ou d'endommagement de l'appareil. N'utilisez une spatule de caoutchouc que lorsque le moteur est au repos.
10. Couteau et lame sont acérés, manipulez-les prudemment.
11. L'utilisation d'accessoires, y compris de bocaux à conserves, n'étant pas formellement conseillés par le fabricant peut entraîner un risque de blessures corporelles.
12. Ne vous servez pas d'un pichet ou bien d'un réservoir à glaçons qui est cassé, fêlé ou ébréché.
13. Pour éviter les risques de blessures corporelles, ne placez jamais le couteau sur le socle-moteur sans préalablement le fixer convenablement au pichet.

-F1-

14. Surveillez assidûment l'appareil durant son fonctionnement.
15. Pour le débrancher, éteignez l'appareil puis tirez délicatement la fiche hors de la prise de courant.
16. N'utilisez l'appareil qu'aux fins auxquelles il est prévu.
17. Ne mettez ni les doigts ni un ustensile quelconque dans les zones de remplissage et de service. N'ajoutez jamais rien dans le récipient tandis que l'appareil fonctionne.
18. Avant l'utilisation, assurez-vous qu'il n'y ait pas de corps étrangers dans le réservoir à glaçons.
19. Assurez-vous que les couvercles du pichet et du réservoir à glaçons soient fermement bloqués avant la mise en marche.
20. Ne mélangez pas de liquides chauds.

GARDEZ CES INSTRUCTIONS

RÉSERVÉ À L'USAGE DOMESTIQUE

Fiche polarisée

Cet appareil est équipé d'une fiche polarisée (une branche est plus large que l'autre). Par mesure de sécurité, la fiche n'enfonce dans les prises de courant que dans un sens. Si la fiche ne rentre pas totalement dans la prise, inversez-la. Si elle ne pénètre toujours pas complètement, ayez recours aux services d'un électricien agréé. Ne tentez pas de neutraliser cette mesure de sécurité.

REMARQUE : ne secouez et ne retirez jamais le pichet au cours du fonctionnement, sous peine d'endommager l'ensemble du couteau.

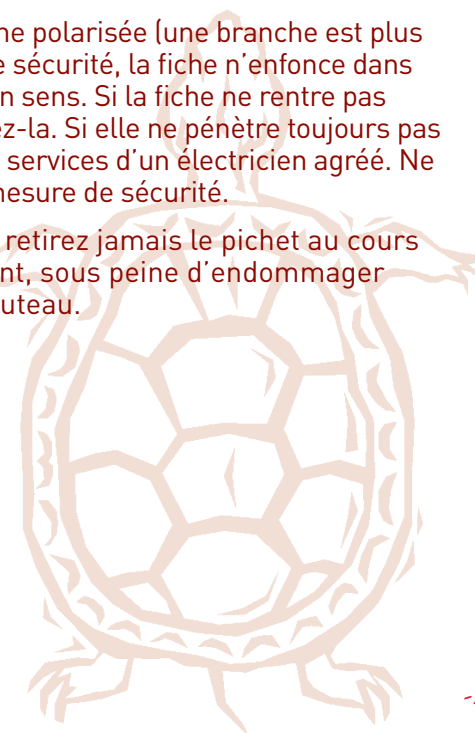

-F2-



BIENVENUE

Nous vous félicitons d'avoir acheté cette machine Frozen Concoction^{MD} Margaritaville^{MD} de la série DM1946!

Pour plus de renseignements sur les produits Margaritaville^{MD}, visitez au www.margaritavillecargo.ca.

MACHINE FROZEN CONCOCTION^{MD}

NOMENCLATURE

- 1 **Couvercle du réservoir à glaçons** – Recouvre le réservoir à glaçons.
- 2 **Réservoir à glaçons** – Contient la glace destinée à la préparation des boissons glacées.
- 3 **Palette de rabotage** – Déplace les glaçons sur la lame raboteuse.
- 4 **Trémie à glaçons**
- 4a **Trémie à glaçons (bloc du déflecteur de glace à lame)** – Achemine les glaçons du réservoir jusqu'à la lame raboteuse.
- 5 **Lame raboteuse** – Rabote les glaçons.
- 5a **Lame raboteuse à déflecteur** – Rabote la glace.
- 6 **Écrou d'assemblage de la lame raboteuse** – Immobilise la lame raboteuse.
- 6a **Bloqueur en U** - Garde la lame raboteuse en place.
- 7 **Goulotte** – Dirige les copeaux de glace de la trémie dans le récipient.
- 8 **Socle du mélangeur** – Maintient fermement le récipient en place.
- 9 **Tableau de commande** – Regroupe les commandes nécessaires au fonctionnement.

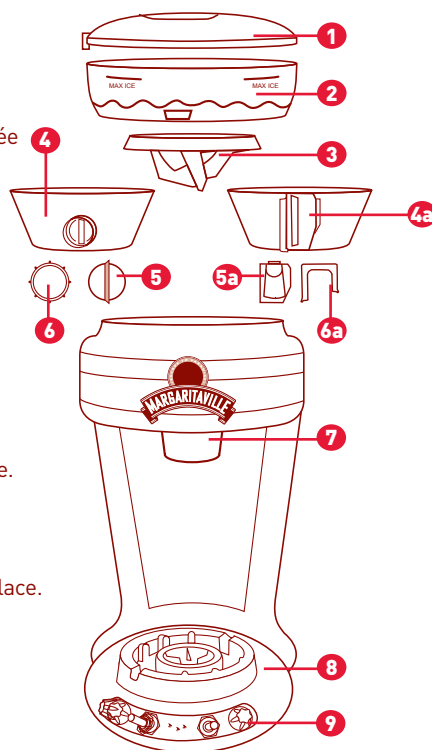

- 10 **Couvercle « trouble-fête vaincu » à bec versant bien** – Ferme hermétiquement le pichet.
- 11 **Pichet** – De 1,07 L / 36 oz maximum.
- 12 **Joint d'étanchéité** – Scelle le pichet à la base de l'appareil.
- 13 **Couteau** – Crée un tourbillon qui mélange les consommations.
- 14 **Embase** – À large base stabilisatrice.
- 15 **Bouton de dégagement du réservoir à glaçons** – Libère le réservoir.
- 16 **Réservoir à eau** – Recueille l'eau de la fonte de la glace.
- 17 **Volet du range-cordon** – Ferme nettement le compartiment.



TABLEAU DE COMMANDE DE LA MACHINE KEY WEST^{MC}



- 1 **Bouton rotatif PRÊT/ARRÊT** – Met l'appareil en marche et l'arrête.
- 2 **Interrupteur à bascule Shave 'n Blend^{MC} (raboter et mélanger)** – Pour préparer les boissons au cycle automatique.
- 3 **Voyant de mise sous tension** – Clignote lorsque l'appareil est branché et prêt à servir. Évitez tout contact avec le couteau ou les pièces mobiles.
- 4 **Voyants d'état** – Indiquent où en est le cycle automatique raboter et mélanger.
- 5 **Interrupteur de rabotage seulement ou de mélange seulement** – Pour raboter ou mélanger manuellement.
- 6 **Bouton rotatif du nombre de boissons à préparer** – Permet de choisir 1, 2 ou 3 coquetels glacés de 350 mL.

PRÉPARATION DES BOISSONS GLACÉES

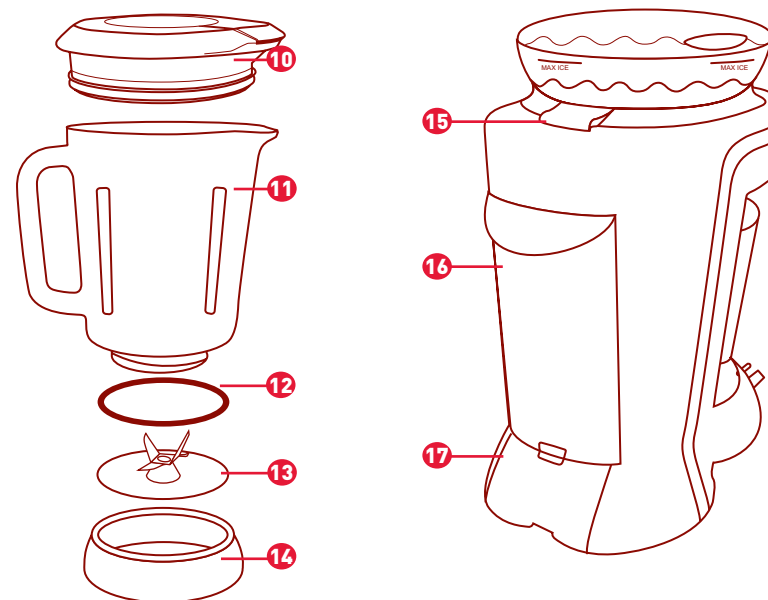
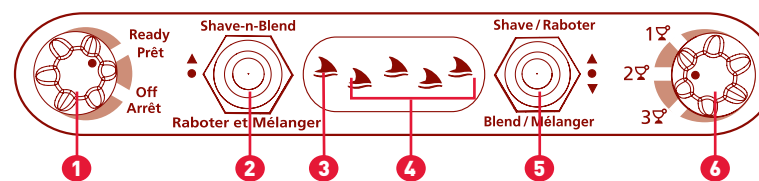

1. Posez l'appareil sur une surface propre et plane.
2. Commencez par placer le réservoir à glaçons à l'avant de l'appareil puis faites fermement pression pour adapter l'arrière. Vous entendrez un bruit sec lorsque le réservoir s'assujettit convenablement en place.

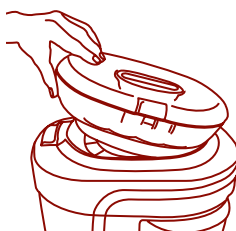

REMARQUE : LE RÉSERVOIR DOIT ÊTRE SOLIDEMENT CALÉ POUR QUE L'APPAREIL FONCTIONNE TEL QUE PRÉCONISÉ.

3. Retirez le volet du range-cordon en appuyant sur sa patte de déblocage. Sortez le cordon d'alimentation et branchez-le sur une prise de courant standard de 120 volts. Remplacez le volet du range-cordon puis passez le cordon dans la fente prévue à cet effet sous la patte de déblocage.

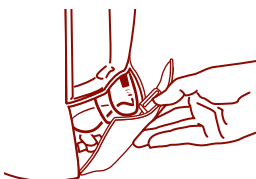

4. Enlevez le couvercle du réservoir à glaçons à l'aide de son bouton de déblocage (situé au haut du réservoir).

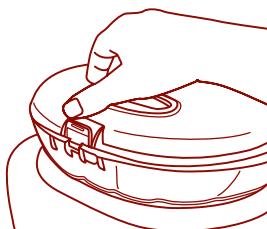

REMARQUE : NE METTEZ JAMAIS RIEN D'AUTRE DANS LE RÉSERVOIR QUE DES GLAÇONS.

5. Remplissez le réservoir de glaçons.
6. Remplacez le couvercle sur le réservoir et fermez-le par pression.
7. Levez et retirez le pichet. Étant à ressort, la goulotte peut facilement être remontée.
8. Enlevez le couvercle du pichet.



9. Dans le pichet, versez les quantités appropriées des ingrédients requis, selon le nombre de consommations voulu (1, 2 ou 3).

REMARQUE : NE SECOUEZ PAS ET NE RETIREZ PAS LE PICHET DURANT LE FONCTIONNEMENT – VOUS ENDOMMAGERIEZ LE COUPEAU.

Recette nec plus ultra de margaritas

Ingredients	Quantités (verres de 350 mL)					
	1 verre		2 verres		3 verres	
	oz liq	mL	oz liq	mL	oz liq	mL
Gold Tequila Margaritaville ^{MD}	1	30	2	60	3	90
Triple-sec	1/4	7,5	1/2	15	3/4	22,5
Jus de lime	1/2	15	1	30	1 1/2	45
Jus d'orange	1/2	15	1	30	1 1/2	45
Mél. à margaritas Margaritaville ^{MD}	1	30	2	60	3	90
Volume total	3 1/4	97,5	6 1/2	195	9 3/4	292,5

10. Remettez le couvercle du pichet, remplacez le pichet sur le socle – pour ceci, remontez la goulotte à l'aide du pichet puis posez ce dernier sur le socle.



11. Réglez le nombre de boissons désiré avec le bouton rotatif en fonction des quantités d'ingrédients mesurées. (Choisissez toujours le réglage 3 boissons quand vous employez l'outil de mélange simple comme bonjour.)

12. Tournez le bouton rotatif PRÊT/ARRÊT du tableau de commande à la position Prêt.

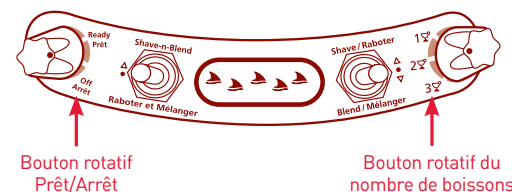

CYCLE AUTOMATIQUE SHAVE 'N BLEND^{MC} (RABOTER-MÉLANGER)

13. Faites débuter le cycle automatique Shave 'n Blend^{MC} (raboter-mélanger) en levant le levier de l'interrupteur à bascule Shave 'n Blend^{MC}.

14. Cet appareil rabotera de la glace pendant une durée appropriée (basée sur le nombre de boissons choisis). Le mélangeur démarrera automatiquement puis s'arrêtera à la fin du cycle.

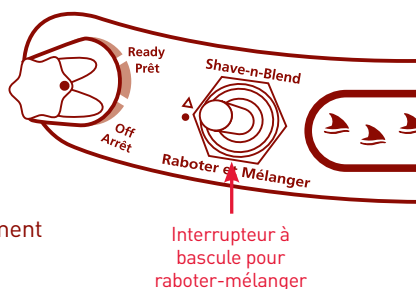

REMARQUE : DURANT LE CYCLE AUTOMATIQUE, LES VOYANTS LUMINEUX D'ÉTAT S'ALLUMERONT TOUR À TOUR DE GAUCHE À DROITE POUR MONTRER LA PROGRESSION.

15. Le voyant de mise sous tension scintillera pour indiquer que l'appareil est prêt à mélanger d'autres coquetels.

16. Pour le service, il est inutile de retirer le couvercle trouble-fête vaincu du pichet.



REMARQUE : pour vider la glace qui reste dans le réservoir à glaçons, gardez l'interrupteur à bascule en position Raboter jusqu'à ce que le réservoir à glaçons soit vide.

AVERTISSEMENT : NE METTEZ PAS LES DOIGTS DANS LA TRÉMIE – TRÈS ACÉRÉE, LA LAME RABOTEUSE RISQUERAIT DE VOUS BLESSER.

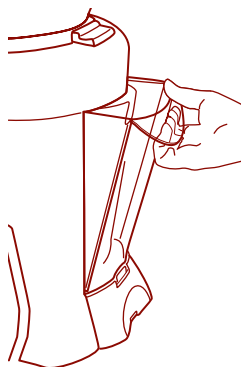

17. Éteignez l'appareil.

18. Vérifiez le réservoir à eau de fonte de temps à autre et videz-le au besoin.

CYCLE MANUEL

Pour épaissir les coquetels :

a. Tenez l'interrupteur à bascule « Raboter » ou « Mélanger » en position Raboter pour augmenter la quantité de glace rabotée dans le pichet.

b. Relâchez l'interrupteur à bascule pour cesser d'ajouter de la glace pilée.

c. Pour incorporer la glace ajoutée au mélange, tenez l'interrupteur « Raboter » ou « Mélanger » en position Mélanger jusqu'à ce que la consistance vous convienne. Relâchez l'interrupteur pour cesser de mélanger.

d. Utilisez moins d'allongeur que n'indique la recette (par exemple 270 mL pour 3 verres)

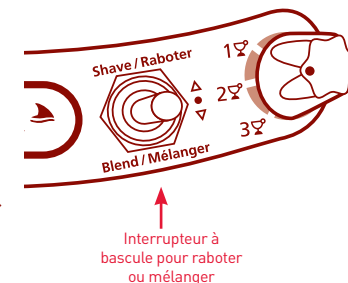

Pour fluidifier les coquetels :

a. Tenez l'interrupteur à bascule Raboter-Mélanger en position basse (mélanger) jusqu'à ce que la consistance vous convienne.

b. Relâchez l'interrupteur pour cesser de mélanger.

c. Utilisez plus d'allongeur que n'indique la recette (par exemple 315 mL au total pour 3 verres)



NETTOYAGE ET ENTRETIEN

IMPORTANT : Le pichet, la lame raboteuse et le couteau s'usent à l'utilisation normale. Inspectez-les toujours pour déceler brèches, éclats ou craquelures. Examinez très soigneusement les lames. Ne vous servez pas du pichet, de la lame ou du couteau si vous découvrez la moindre anomalie. Appelez sans frais le 1 800 667-8623 pour vous procurer les pièces de rechange nécessaires.

7. Veillez à ce que l'appareil soit débranché. Posez-le sur une surface propre et sèche, de façon à ce que sa partie arrière soit en face de vous. Faites pression sur le **bouton de dégagement du réservoir à glaçons**. Levez l'arrière du **réservoir à glaçons** puis retirez-le. La **palette** et la **trémie** seront à découvert.



Notez où se trouve la **lame raboteuse** dans la **trémie**.

LAME RABOTEUSE

AVERTISSEMENT: NE METTEZ PAS LES DOIGTS DANS LA TRÉMIE, PRÈS DE LA LAME RABOTEUSE. MANIPULEZ PRUDEMMENT LA LAME ACÉRÉE.

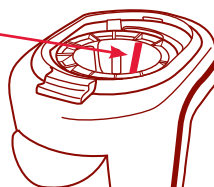

2. Pour retirer la **palette de rabotage**, appuyez sur le bouton qui se trouve derrière la **goulotte**. Si vous ne pouvez pas appuyer sur le bouton, tournez la **palette** d'un demi-tour et réessayez.

Tout en appuyant sur le bouton, tournez la palette en sens antihoraire (à gauche) en mettant vos doigts dans les stries de la **palette de rabotage** pour la dévisser. La **trémie** et la **lame de rabotage** seront alors à découvert.

Pour **replacer la palette**, positionnez-la dans l'insertion fileté puis tournez-la en sens horaire. Ne la serrez qu'à la main.

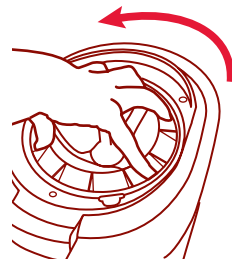
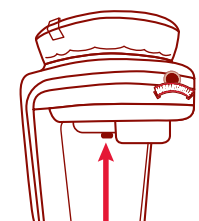

3. Pressez les deux loquets de dégagement de la **trémie** et levez celle-ci pour la retirer.

4. Tournez l'**écrou d'assemblage de la lame raboteuse** en sens antihoraire (à gauche) et enlevez-le, puis retirez la **lame** et mettez-la en lieu sûr.

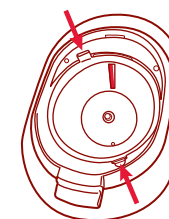

LAME RABOTEUSE

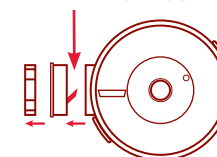

5. Levez le **pichet** avec soin, tout droit, pour le retirer. À ressort, la **goulotte** remonte aisément. S'il est difficile de sortir le **pichet**, remuez-le délicatement d'un côté et de l'autre puis levez-le. **Ne le tournez pas.**

6. Mettez le pichet sens dessus dessous et dévissez son embase en la tournant en sens horaire (à droite). **Retirez prudemment le couteau** ainsi que son joint d'étanchéité.



AVERTISSEMENT : LE COUPEAU EST TRÈS COUPANT. MANIPULEZ-LE PRUDEMMENT.

7. Pour séparer le **réservoir à eau de fonte**, immobilisez l'appareil et tirez le récipient par sa poignée.

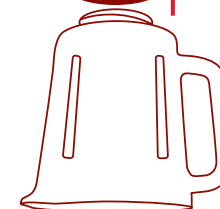

8. Le couvercle du **réservoir à glaçons**, le **réservoir à glaçons**, la **palette**, la **trémie**, l'**écrou d'assemblage de la lame raboteuse**, la **lame raboteuse**, le **couvercle du pichet**, le **grand pichet**, le **couteau**, le **joint d'étanchéité du couteau**, l'**embase du pichet** ainsi que le **réservoir à eau de fonte** sont lavables dans le panier supérieur du lave-vaisselle – uniquement dans le panier supérieur. Ignorer ces conseils entraînera des dommages.

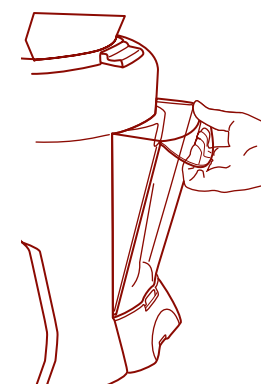

9. Passez un linge humide sur les surfaces extérieures.

AVERTISSEMENT : DÉBRANCHEZ L'APPAREIL AVANT DE LE NETTOYER. N'UTILISEZ JAMAIS DE DISSOLVANTS. NE PLONGEZ JAMAIS L'APPAREIL DANS L'EAU.

REMARQUE : CET APPAREIL NE CONTIENT PAS DE PIÈCES QUE PUISSE RÉPARER L'UTILISATEUR. OUTRE LE NETTOYAGE DÉCRIT CI-HAUT, TOUT ENTRETIEN DOIT ÊTRE EFFECTUÉ PAR UN REPRÉSENTANT DE SERVICE AGRÉÉ.

DÉPANNAGE

Le voyant d'alimentation ne s'allume pas

Assurez-vous que la prise de courant utilisée est fonctionnelle.

Du liquide fuit à la base du pichet

Séparez le pichet du reste de l'appareil ; assurez-vous que le joint d'étanchéité est correctement placé et que l'embase est bien serrée.

De l'eau fuit

Videz le réservoir à eau de fonte et veillez à ce qu'il soit convenablement assujéti.

Le pichet déborde durant le cycle automatique Shave 'n Blend^{MC} (raboter-mélanger)

Suivez la recette donnée sous la rubrique intitulée « Préparation des boissons glacées » et veillez à ne pas dépasser le volume total qui est précisé.

Le pichet ne s'assujétit pas bien dans le socle

Retirez le pichet et examinez le socle, il pourrait y avoir de la glace.

AVERTISSEMENT: débranchez bien sûr l'appareil avant d'enlever la glace.

La glace rabotée est insuffisante pour la quantité de liquide dans le pichet

Assurez-vous que le réglage du bouton rotatif du nombre de boissons correspond bien au volume de liquide qui a été versé dans le pichet.

PRESCRIPTIONS ET PROSCRIPTIONS

NE METTEZ PAS les doigts dans le pichet ou dans la trémie. Très acérées, les branches du couteau et la lame risqueraient de vous blesser.

NE METTEZ PAS le pichet sur le socle alors que le moteur tourne. La rotation risquerait d'endommager le pichet.

NE TOURNEZ PAS le pichet quand vous le séparez de l'appareil. Levez-le droit puis tirez-le vers vous. Le tourner pourrait desserrer l'embase et causer une fuite.

NE METTEZ PAS de liquides chauds dans le pichet. Les liquides chauds pourraient éclabousser pendant le mélange et provoquer des blessures.

NE METTEZ PAS de glaçons, d'aliments congelés ou de liquides très froids dans un pichet chaud que vous venez juste de sortir d'un lave-vaisselle. Le changement brusque de température pourrait fêler le pichet.

NE METTEZ PAS de liquides ou d'aliments très chauds dans un pichet que vous venez juste de sortir du congélateur. Le changement brusque de température pourrait fêler le pichet.

OBSERVEZ les conseils de nettoyage et d'entretien préconisés avant l'emploi initial puis après chaque utilisation subséquente.

DÉBRANCHEZ l'appareil quand il ne sert pas.

Garantie limitée de un an

Sunbeam Products, Inc., faisant affaire sous le nom de Jarden Consumer Solutions ou, si au Canada, Sunbeam Corporation (Canada) Limited faisant affaire sous le nom de Jarden Consumer Solutions (collectivement « Jarden Consumer Solutions ») garantit que pour une période de un (1) an à partir de la date d'achat, ce produit sera exempt de défauts de pièces et de main-d'œuvre. Jarden Consumer Solutions, à sa discrétion, réparera ou remplacera ce produit ou tout composant du produit déclaré défectueux pendant la période de garantie. Le produit ou composant de remplacement sera soit neuf soit réusiné. Si le produit n'est plus disponible, il sera remplacé par un produit similaire de valeur égale ou supérieure. La présente constitue votre garantie exclusive.

Cette garantie est valide pour l'acheteur initial du produit à la date d'achat initiale et ne peut être transférée. Conservez votre facture d'achat originale. La preuve d'achat est exigée pour tout service couvert par la garantie. Les détaillants et les centres de service Jarden Consumer Solutions ou les magasins de détail vendant les produits Jarden Consumer Solutions n'ont pas le droit d'altérer, de modifier ou de changer de toute autre manière les termes et les conditions de cette garantie.

Cette garantie ne couvre pas l'usure normale des pièces ou les dommages résultant de toute cause suivante : utilisation négligente ou mauvaise utilisation du produit, utilisation d'un voltage ou d'un courant incorrects, utilisation contraire aux instructions d'utilisation, démontage, réparation ou altération par quiconque autre que Jarden Consumer Solutions ou un centre de services autorisé de Jarden Consumer Solutions. En outre, la garantie ne couvre pas les catastrophes naturelles comme les incendies, les inondations, les ouragans et les tornades.

Quelles sont les limites de responsabilité de Jarden Consumer Solutions ?

Jarden Consumer Solutions ne sera pas tenu responsable de tout dommage conséquent ou accessoire causé par la violation de toute garantie ou condition expresse, implicite ou réglementaire.

Sauf si cela est interdit par les lois en vigueur, toute garantie ou condition implicite de valeur marchande ou d'adéquation à un usage particulier est limitée en durée à la durée de la garantie énoncée ci-dessus.

Jarden Consumer Solutions exclut toute autre garantie, condition ou représentation, expresse, implicite, réglementaire ou autre.

Jarden Consumer Solutions ne sera pas tenu responsable de tout dommage de toute sorte résultant de l'achat, de l'usage ou du mauvais usage, ou de l'incapacité à utiliser le produit y compris les dommages ou les pertes de profits conséquents, accessoires, particuliers ou similaires, ou pour toute violation de contrat, fondamentale ou autre, ou pour toute réclamation portée à l'encontre de l'acheteur par toute autre partie.

Certaines provinces, états ou juridictions ne permettent pas d'exclusion ou de limitation pour des dommages conséquents ou accessoires ou de limitations sur la durée de la garantie implicite, de ce fait les limitations ou exclusions ci-dessus peuvent ne pas s'appliquer à votre cas.

Cette garantie vous donne des droits juridiques particuliers et vous pouvez également disposer d'autres droits pouvant varier d'une province, d'un état ou d'une juridiction à l'autre.

Comment obtenir le Service aux termes de la garantie

Si vous avez des questions concernant cette garantie ou si vous souhaitez obtenir le service aux termes de la garantie, veuillez appeler au 1 800 667-8623 et l'adresse d'un centre de services approprié vous sera fournie.

Aux États-Unis, cette garantie est offerte par Sunbeam Products, Inc. faisant affaire sous le nom de Jarden Consumer Solutions, situé à Boca Raton, Floride 33431.

NE RETOURNEZ CE PRODUIT À AUCUNE DE CES ADRESSES NI À L'ÉTABLISSEMENT D'ACHAT.